

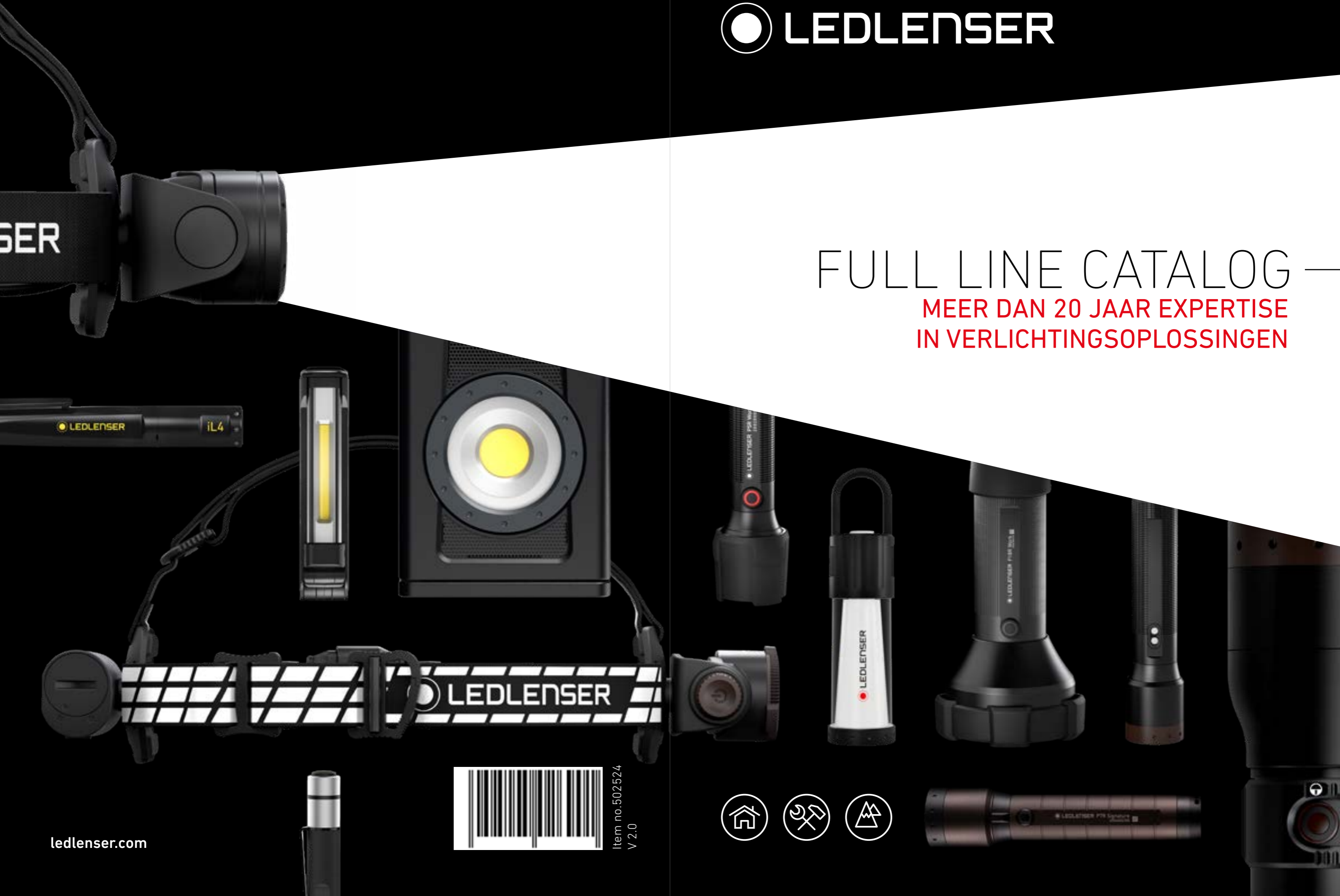

FULL LINE CATALOG

MEER DAN 20 JAAR EXPERTISE
IN VERLICHTINGSOPLOSSINGEN



ledlenser.com



Item no. 502524
V 2.0



MEER DAN 20 JAAR EXPERTISE IN VERLICHTINGSOPLOSSINGEN

Toen de twee broers Harald en Rainer Opolka uit Solingen begonnen, hadden ze eigenlijk niet veel meer dan een garage, een oude Atari-computer, een gereedschapset, een tekenblok en ongeveer 1000 Duitse marken aan startkapitaal. Tegenwoordig is het voormalige garagebedrijf van de beide oprichters van Ledlenser een internationaal opererend bedrijf en een van de wereldmarktleiders op het gebied van draagbare verlichting. Het Duitse merk Ledlenser veroverde in het jaar 2000 de zaklampmarkt. De aanpak om een zaklamp uit te rusten met een LED in plaats van een lamp als lichtbron was op dat moment absoluut visionair. Miljoenen van de "V8 Photon Pump" werden wereldwijd verkocht en het betekende een nieuw tijdperk van draagbaar licht - de "P7" bereikte enkele jaren later hetzelfde.

INHOUD

INHOUD KLIKBAAR ↓

1

20 JAAR LEDLENSER

- 04 OVER ONS
- 08 MIJLPALEN
- 11 KWALITEIT
- 11 GARANTIE
- 11 ISO-CERTIFICERING

2

- 14 TECHNOLOGIE
- 18 LICHTFUNCTIE
- 19 IP- BESCHERMINGSKLASSEN
- 20 AANBEVOLEN GEBRUIK



22 INNOVATIE

- 24 DE NIEUWE P-SERIE EN DE NIEUWE H-SERIE
- 24 CORE WORK SIGNATURE - het revolutionaire concept
- 28 NIEUWE P-SERIE OVERZICHT
- 34 NIEUWE H-SERIE OVERZICHT
- 40 DRAAGBARE ENERGIE
- 43 FLEX7
- 44 FLEX3, FLEX7
- 45 BATTERYBOX7
- 46 LITE WALLET
- 48 LITE WALLET

50 WORK & PROFESSIONAL



ZAKLAMPEN

- 54 P2R Work **NEW**
- 54 P4R Work **NEW**
- 55 P5R Work **NEW**
- 56 P6R Work **NEW**
- 56 P7R Work **NEW**
- 57 P18R Work **NEW**
- 58 ACCESSOIRES
- P-Serie Work **NEW**

- 62 i4
- 62 iL4
- 63 iL7
- 63 iL7R

ZAKLAMPEN - ACCESSOIRES

HOOFDLAMPEN

- 71 H5R Work **NEW**
- 71 H7R Work **NEW**
- 71 H15R Work **NEW**
- 72 ACCESSOIRES
- H-Serie Work **NEW**

- 74 iLH8
- 74 iLH8R

- 76 iH5
- 76 iH5R
- 78 iH9R
- 78 iH11R

WERKLAMPEN

- 85 iW2R
- 85 iW2R laser
- 85 iW3R
- 88 iW4R
- 88 iW5R flex
- 89 iW5R
- 89 iW7R

SCHIJNWERPERS

- 93 iF2R
- 93 iF3R
- 97 iF4R
- 97 iF4R music **NEW**
- 97 iF8R

ATEX LIGHTS

- 104 EX4
- 104 EX7
- 105V EX7R
- 105 EXH8
- 105 EXH8R

106 ATEX LAMPEN - ACCESSOIRES

5

SERVICE

- 108 INFORMATIE
- 109 CONTACT



MET DEZE KNOP KUNT U SNEL VAN ELKE PAGINA TERUG NAAR DE INHOUDSOPGAVE SPRINGEN

— OVER ONS



Ledlenser hoofdkantoor in Solingen



LEDLENSER HET BEDRIJF

HET DUURT ACHT MINUTEN VOORDAT HET LICHT VAN DE ZON DE AARDE BEREIKT - HET ONZE SLECHTS EEN DRUK OP DE KNOP

De zon en Ledlenser hebben iets gemeen: we creëren licht voor de hele wereld! We zijn toegewijd aan deze taak met al onze energie en mogelijkheden. De kwaliteitsproducten van Ledlenser verlengen het daglicht en maken het daarom mogelijk om actief te zijn als de schemering begint of zelfs tijdens totale duisternis. Ze brengen licht in de donkerste hoeken en maken zo op elk moment nauwkeurig en professioneel werken mogelijk.

KEYPOINTS

- › Een van de wereldmarktleiders in draagbare lampen, waaronder: zaklampen, hoofdlampen, werklampen, schijnwerpers, lantaarns, EX-beschermde lampen
- › " German Engineering & Design ": eigen ontwikkeling, productie en kwaliteitsborging
- › Uitvinder van het trendsettende en gepatenteerde⁽³⁾ Advanced Focus System
- › 7 jaar garantie⁽⁴⁾ voor de meeste producten in combinatie met online registratie
- › Meer dan 100 industriële eigendomsrechten en meer dan 200 onderscheidingen en prijzen voor onze producten
- › Meer dan 500 medewerkers wereldwijd
- › Eigen vestigingen in Duitsland, China, VS, Japan, Italië en Zwitserland
- › Wereldwijde samenwerking met meer dan 45 hoofddistributeurs

^{3,4} Informatie op pagina 108

ONZE PRODUCTIE IN CHINA

Om ervoor te zorgen dat onze heldere ideeën het daglicht zien, hebben we onze taken duidelijk onderverdeeld: "Engineered in Germany, geproduceerd in China". Onze productie-expertise is geconcentreerd op onze locatie in Yangjiang, Guangdong. Elk product wordt hier vervaardigd en getest; van prototype tot massaproductie.

De checklist voor kwaliteitscontrole omvat 24 tests: uithoudingsvermogen, extreme temperaturen, water, zout, slagen, druk en meer - geïnspecteerd en getest totdat de producten alle obstakels hebben overwonnen en voldoen aan onze kwaliteitsnormen. Verder vinden we het belangrijk om verantwoordelijkheid te nemen voor onze medewerkers in China. Dit doen we bijvoorbeeld door het bouwen van bedrijfshuisvesting en door onze betrokkenheid bij sociale en interculturele projecten.



LEDLENSER MIJLPALEN

2000

LED-sleutelhangerzaklamp **Photonpump V8** wordt op de markt gebracht en miljoenen keren verkocht



2005

Ontwikkeling van het gepatenteerde⁽³⁾ **Advanced Focus System**



2011



Ledlenser is opgenomen in het **Guinness World Records** met de constructie van 's werelds grootste zaklamp

2018

Met de **nieuwe EX-producten** lanceert Ledlenser zijn eerste focusseerbare EX-beschermde zaklampen



2020



Ledlenser breidt uit naar de "draagbare energie" -sector – **Powerbanks en accuboxen** zijn de eerste producten in deze categorie

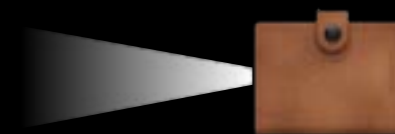

Lite Wallet – de eerste portemonnee met 150 lumen⁽¹⁾ wordt geïntroduceerd



1993

Bedrijf opgericht door **Harald and Rainer Opolka**



Opening van een **eigen productiefaciliteit** in Yangjiang, China



2008

Lancering van de **legendarische P7** – vandaag nog steeds een bestseller



Bluetooth

2019

Schijnwerpers en werklampen breiden de portefeuille voor handel en industrie uit

Onze eerste lampen die via Bluetooth[®] worden aangestuurd, veroveren de markt



LICHTREVOLUTIE - lancering van de nieuwe P-serie en H-serie in de drie versies CORE-WORK- SIGNATURE

³ Informatie op pagina 108

LEDLENSER KWALITEIT GEGARANDEERD



**GERMAN ENGINEERING
& DESIGN**



Management
System
ISO 9001:2015
ISO 14001:2015
ISO 50001:2018

www.tuv.com
ID 9108640713

7
YEAR
WARRANTY*

KWALITEIT

"German Engineering & Design" - deze verklaring staat voor de hoogste ontwikkelings- en productienormen met betrekking tot technologie, ontwerp, materialen en afwerking. Wij beschikken over meer dan 100 industriële eigendomsrechten. Dit zijn onder andere octrooien, gebruiksmodellen en ontwerpen. Wij zijn er trots op dat wij verschillende designprijzen voor onze producten hebben ontvangen.

GARANTIE

Omdat we vertrouwen hebben in de kwaliteit van onze verlichting, geven we zeven jaar garantie op bijna alle producten in combinatie met online registratie. Alle originele Ledlenser producten die onder onze garantie vallen zijn voorzien van een productregistratiekaart. Om te registreren hoeft u alleen maar de QR-code te scannen met een smartphone of de aangegeven URL in te voeren op uw laptop of PC.

ISO CERTIFICERING

Wij voldoen aan de eisen van de ISO 9001, ISO 14001 en ISO 50001 normen en zijn gecertificeerd door TÜV Rheinland.

Kwaliteitsmanagement: DIN EN ISO 9001:2015

Ons systematisch kwaliteitsmanagement zorgt voor een constante hoge kwaliteit van onze producten en diensten. Duidelijk gedefinieerde en begrijpelijke processen stellen ons in staat om consequent en professioneel aan de verwachtingen van onze klanten te voldoen. Ook in onze Chinese vestiging voldoen wij aan de standaardvereisten.

Milieumanagement: DIN EN ISO 14001:2015

Ons bedrijf heeft een intern milieubeleid en precieze milieudoelstellingen gedefinieerd. Hierbij ligt de focus op het opzetten en realiseren van een milieumanagementsysteem, om te zorgen voor een continue verbetering - bijvoorbeeld met betrekking tot de CO₂-uitstoot, het gebruik van hulpbronnen en andere milieufactoren.

Energiebeheer: DIN EN ISO 50001:2018

Wij voeren een energiebeheer dat gericht is op duurzaamheid. Dit omvat maatregelen om het verbruik van energie zoals elektriciteit, gas en brandstof te verminderen en specifieke risicopreventie.

^{1,2} Informatie op pagina 108

— TECHNOLOGIE



 **LEDLENSER**

LEDLENSER TECHNOLOGIE-ABC

Van innovatieve lenzen en geavanceerde lichtfuncties tot toekomstgerichte voedingen - we werken onvermoeibaar aan het verbeteren van onze technologie om onze voorsprong verder uit te breiden. Hier volgen enkele voorbeelden:

INNOVATIE



MULTI-CORE OPTICS

Multi-Core Optics bundelen en richten het licht dat wordt uitgestraald door extreem krachtige LED's van de volgende generatie. De speciale gefacetteerde lens temt en stuurt het licht, wat resulteert in een homogene lichtbundel en esthetische verlichting.



FLEX SEALING TECHNOLOGY

De innovatieve Flex Sealing Technology zorgt ervoor dat de elektronische onderdelen van de lampkop volledig worden afgesloten, om te beschermen tegen het binnendringen van water en stof. Dit flexibele systeem houdt de afdichting in stand, zelfs wanneer het Advanced Focus System wordt gebruikt. De focus kan zelfs onder water worden gebruikt.



FUSION BEAM

Door de combinatie van verschillende LED's en lenzen hebben lampen met Fusion Beam een unieke, voor de toepassing geoptimaliseerde verlichting. Dit maakt tegelijkertijd een homogene close-up brede flood bundel en een scherp gefocuste lange afstandsbundel mogelijk. De intensiteit van de schijnwerper en de spotbundel kunnen individueel worden aangepast dankzij een onafhankelijke regeling voor elke lichtbron.



ADVANCED FOCUS SYSTEM (AFS)

Galileo zwoor bij de kracht van de lenzen; Newton door de kracht van de reflectoren. We hebben de twee technologieën eenvoudigweg gecombineerd - alleen beter dan wie dan ook. Het resultaat: ons gepatenteerde Advanced Focus System (AFS), dat een naadloze overgang van homogeen dimlicht naar scherpgesteld

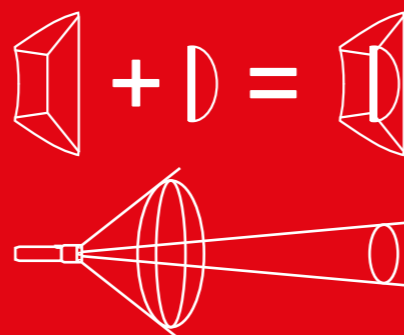

^{1,2} Informatie op pagina 108



COOLING TECHNOLOGY

Cooling Technology (CT) zorgt ervoor dat uw hoofd koel blijft, zelfs als uw lamp op maximaal vermogen staat. Onze CT-producten reduceren de LED-warmte tot het optimale niveau door middel van het intelligente gebruik van koelelementen. Deze technologie wordt ook gebruikt voor het koelen van computerchips en zorgt voor een zeer efficiënt gebruik van energie, een verhoogd verlichtingsvermogen en vooral duurzame LED's.

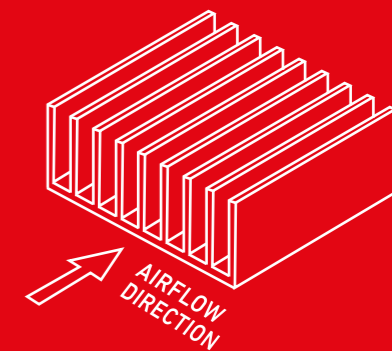

DUAL POWER SOURCE

Met onze Dual Power Source kunt u de volledige prestaties van uw Ledlenser op elk gewenst moment gebruiken - ongeacht welke stroombron u beschikbaar heeft. Want deze technologie herkent de stroombron. U kunt dus kiezen tussen de oplaadbare Ledlenser batterij of een wegwerpbatterij. Uiterst praktisch voor lange reizen zonder stroomaansluiting.

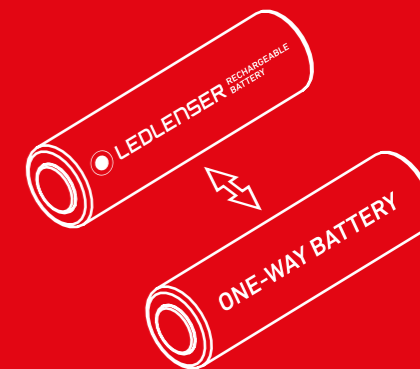

EMERGENCY LIGHT

Deze functie maakt van uw zaklamp een noodverlichting: Als de stroom uitvalt terwijl uw Ledlenser op de oplaadbasis staat, gaat deze automatisch aan. Het lampje helpt u dus bij het vinden van uw weg, bijvoorbeeld naar de stroomonderbreker.



FLOATING CHARGE SYSTEM

Grab-and-go draadloos opladen. Het Floating Charge System is een magnetisch oplaadsysteem voor aan de wand, waardoor het licht met een simpele beweging van de pols klaar is voor gebruik. Het biedt ook USB-oplading met een adaptersysteem dat kan worden aangesloten op standaard stopcontacten of autoaanstekers.

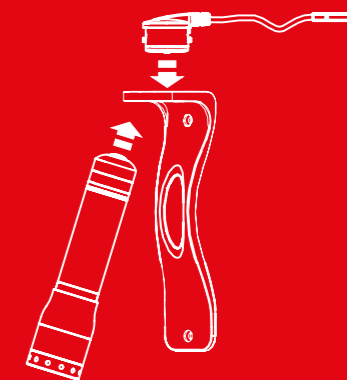

MAGNETIC CHARGE SYSTEM

Met het Magnetic Charge System kan de laadkabel snel en eenvoudig aan de lamp worden bevestigd. De aansluiting voor het opladen van de batterij gebeurt via magneetcontacten. Als de contacten in de buurt komen, wordt de laadkabel automatisch gekoppeld aan de lamp. Onder belasting wordt de verbinding automatisch verbroken.

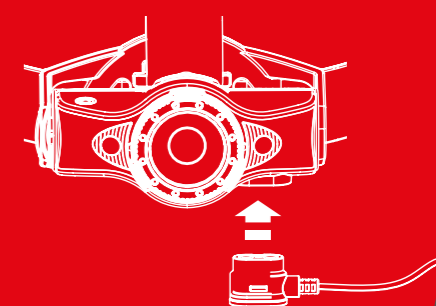



MICRO PRISM TECHNOLOGY

Onze innovatieve lenstechnologie heeft een optische microstructuur, die zorgt voor zowel een niet-verblindende lichtverdeling als een hoge efficiëntie. Het zorgt voor een neerwaartse lichtbundel die tot drie keer sterker is dan conventionele strooilenzen en zorgt dus voor een optimale lichtverdeling in de ruimte, ongeacht of het licht op een tafel staat of aan het plafond hangt. Het zorgt voor een helderder beeld, of het nu binnen of buiten wordt gebruikt.



NATURAL LIGHT

In sommige situaties is niet alle licht hetzelfde. Ledlenser levert dus niet alleen extreem helder, maar ook extreem natuurlijk licht: Natuurlijk licht produceert licht met een kleurweergave-index (CRI) van meer dan 90. Dit zorgt voor een echte kleurweergave, zelfs in het dieprode kleurbereik.



CRI 90, 4000 K CRI 65, 6500 K



OPTISENSE TECHNOLOGY

Of het nu gaat om schemering, dimmen of pikzwart, met Optisense Technologie kan uw Ledlenser zich automatisch aanpassen aan de lichtomstandigheden in de omgeving. De innovatieve dimmer regelt de lichtsterkte op basis van de reflectie van het eigen licht en voorkomt verblinding.



POWERBANK

Zelfs in de meest afgelegen hoeken van de wereld hoeft u zich nooit meer zorgen te maken over het feit dat de batterij van een apparaat leeg is. Sommige Ledlenser lampen hebben een Powerbank-functie, zodat ze gemakkelijk kunnen worden gebruikt als oplaadstation om elk apparaat snel op te laden via een USB-aansluiting.

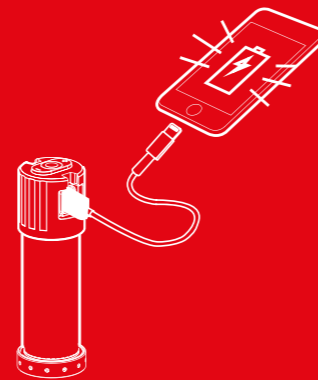

RAPID FOCUS

Bij het scherpstellen of onscherpstellen van de zak- of hoofdlamp beweegt de reflectorlens ten opzichte van de LED. Om dit proces zo snel en ergonomisch mogelijk te laten verlopen, hebben we Rapid Focus ontwikkeld: een mechanisme met één hand waarmee de lichtstraal zo snel als de bliksem kan worden ingesteld.

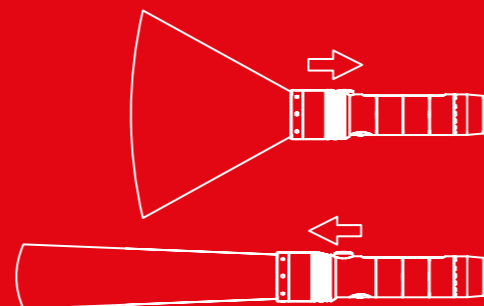

SAFETY YTRION CELL

Een Safety Ytrion Cell is beduidend lichter dan een nikkel-metaal hydride batterij en laadt tot vijf keer sneller dan een lithium-ion batterij. Tegelijkertijd biedt het meer dan 5000 laadcycli met bijna geen capaciteitsverlies. "Memory Effect".



SMART LIGHT TECHNOLOGY (SLT)

Deze innovatie maakt van een Ledlenser uw persoonlijke verlichtingstool: Een microcontroller maakt het mogelijk om individuele reeksen van functies te programmeren op verschillende aanraak- en schakelcombinaties. Zo heeft u altijd de perfecte lichtmodus bij de hand.

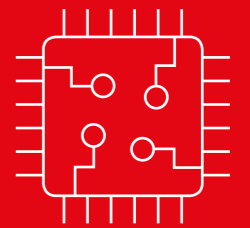

TEMPERATURE CONTROL

Onze lichten blijven koel, zelfs als ze hard werken. Dankzij de intelligente en volledig geautomatiseerde temperatuurregeling wordt een Ledlenser nooit te heet, hoezeer hij ook wordt gebruikt. Dit beschermt u tegen brandwonden en de LED tegen oververhitting.



WIDE BEAM

Ons breedbeeldformaat houdt er rekening mee dat het gezichtsveld van de mens ongeveer 180° graden horizontaal en slechts ongeveer 130° graden verticaal is. Door de ovale vorm van het licht en de Wide Beam technologie is het dubbel zo veilig: u kunt niet alleen meer zien, maar ook vanuit elke hoek worden gezien.

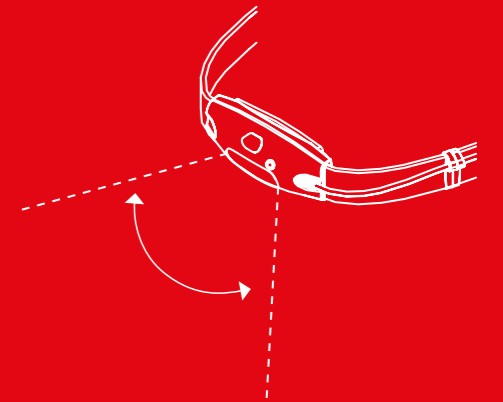

X-LENS TECHNOLOGY

Deze technologie is een verbetering van het Advanced Focus System (AFS). Het kan vrijwel elk aantal reflectorlenzen samenvoegen en hun individuele lichtbundels synchroniseren tot een perfecte bundel, wat resulteert in een hoogwaardig, homogeen schijnwerperlicht in info-cused modus en onze scherpste bundel tot nu toe.



^{1,2} Informatie op pagina 108

LEDLENSER LICHTFUNCTIES



BOOST

Een tijdelijke licht uitbarsting



POWER

Een helder licht voor elke situatie



MID POWER

Voldoende lichtopbrengst voor een langere levensduur van de batterij



LOW POWER

Economisch licht voor een lange levensduur van de batterij, niet-verblindend lezen en werken



PULSE

De lichtintensiteit blijft gelijkmatig stijgen en dalen



STROBE

Snelle lichtflitsen met een irritant verblindend effect voor noodsituaties



BLINK

Geeft automatisch, met regelmatige tussenpozen, lichtimpulsen af



POSITION

Regelmatige lichtimpulsen met lange tussenpozen voor positiemarkering



S.O.S.

Het licht zendt een SOS-noodsignaal uit in morsecode (3 x kort, 3 x lang, 3 x kort)

CONSTANT LIGHT

Constant licht betekent dat de lamp een consistent helderheidsniveau behoudt. De lamp zal niet geleidelijk aan dimmen naarmate de batterijlading afneemt. Als het batterijvermogen afneemt, geeft de lamp een periodiek waarschuwingssignaal. Voordat de lamp volledig wordt uitgeschakeld, geeft hij ongeveer een uur restlicht in de back-upmodus.



IP CLASSIFICATIES

IP-classificaties definiëren de bescherming van de producten tegen het binnendringen van vreemde deeltjes (voornamelijk stof, vuil) en water. In principe geldt het volgende: Hoe hoger de waarde, hoe hoger de beschermingsgraad. Er is echter een voorbehoud: tot de beschermingsgraad IPX6 worden de lagere waarden automatisch meegeteld wanneer de bescherming tegen het binnendringen van water wordt aangegeven. Beide hogere waarden (IPX7 en IPX8) hebben echter betrekking op een ander type waterinlaat (onderdompeling onder water). Daarom zijn de producten van onze iL- en EX-serie bijvoorbeeld voldoen aan de beschermingsgraad IP66 en IP68. Dat betekent dat ze beschermd zijn tegen krachtige waterstralen en tegen voortdurende onderdompeling.

Wij beoordelen de beschermingsgraad van onze producten volgens de internationaal erkende DIN EN 60529-norm.

IP TYPE VOLGENS EN 60529

IP56

- 5 - Bescherming tegen het binnendringen van vreemde deeltjes
- 6 - Bescherming tegen het binnendringen van water

EERSTE CIJFER

BESCHERMING TEGEN HET BINNENDRINGEN VAN VREEMDE DEELTJES

- X Niet getest
- 0 Geen bescherming tegen het binnendringen van vreemde deeltjes
- 1 Bescherming tegen het binnendringen van vaste vreemde stoffen met een diameter > 50 mm
- 2 Bescherming tegen het binnendringen van vaste vreemde stoffen met een diameter > 12,5mm
- 3 Bescherming tegen het binnendringen van vaste vreemde stoffen met een diameter > 2,5mm
- 4 Bescherming tegen het binnendringen van vaste vreemde stoffen met een diameter > 1mm
- 5 Bescherming tegen schadelijke stofafzetting aan de binnenkant
- 6 Bescherming tegen het binnendringen van stof (stofdicht)

TWEDE CIJFER

BESCHERMING TEGEN HET BINNENDRINGEN VAN WATER

- X Niet getest
- 0 Geen bescherming tegen het binnendringen van water
- 1 Bescherming tegen verticaal druipend water
- 2 Bescherming tegen druppelend water dat onder een hoek valt (met 15° helling)
- 3 Bescherming tegen opspattend water (helling tot 60°)
- 4 Bescherming tegen spatwater (uit alle richtingen)
- 5 Bescherming tegen waterstralen (uit alle richtingen)
- 6 Bescherming tegen sterke waterstralen
- 7 Bescherming tegen onderdompeling in water tot 1 meter diepte tot 30 minuten.

LEDLENSER AANBEVOLEN TOEPASSING

In ons productportfolio vindt u het perfecte licht voor een veelvoud aan toepassingen. Of het nu gaat om professioneel en industrieel gebruik, dagelijks gebruik of voor sport- en recreatiedoeleinden - wij leveren de verlichting op maat.

Tegelijkertijd zijn onze aanbevelingen (gesymboliseerd met pictogrammen) bedoeld als een algemene oriëntatiegids en niet als een beperking van deze toepassingsgebieden. Zo is onze legendarische P-serie bijvoorbeeld al jaren populair in bijna alle denkbare toepassingsgebieden, ver buiten de door ons aanbevolen toepassingen.



HOME & LIFE



HOME



DOE-HET-ZELF



HONDENWANDELING



NACHTACTIVITEIT



REIZEN



FOTOGRAFIE



WORK & PROFESSIONAL



CRAFT



INDUSTRIE



POLITIE



VEILIGHEID



BRANDBESTRIJDING



MILITAIR



MEDISCH



SEARCH & RESCUE



OUTDOOR & SPORTS



ALPINISME



ACTIE



RENNEN



DUIKEN



VAREN



CARAVANING



CAMPING



WANDELEN



GEOCACHING



JAGEN



VISSEN

— INNOVATIE
LICHT REVOLUTIE
DE NIEUWE P-SERIE EN
DE NIEUWE H-SERIE



 LEDLENSER

CORE-WORK-SIGNATURE

Het revolutionaire concept van de nieuwe P-serie en H-serie.

Al vele jaren hebben mensen die de perfecte zaklamp nodig hebben voor een veelvoud aan toepassingen vertrouwen in onze legendarische **P-serie**. Als ze vrije handen moesten combineren met perfecte verlichting, dan vertrouwden ze op onze **H-serie**.

Deze laatste versie van onze belangrijkste productlijnen is veel meer dan een revisie: het is een **revolutie in de verlichting**. Met trendsettende nieuwe functies en technologieën, aanzienlijk meer vermogen en het nieuwe **Core - Work - Signature** concept, brengen we ons portfolio naar de toekomst en stellen we het open voor vele nieuwe gebruikersgroepen.

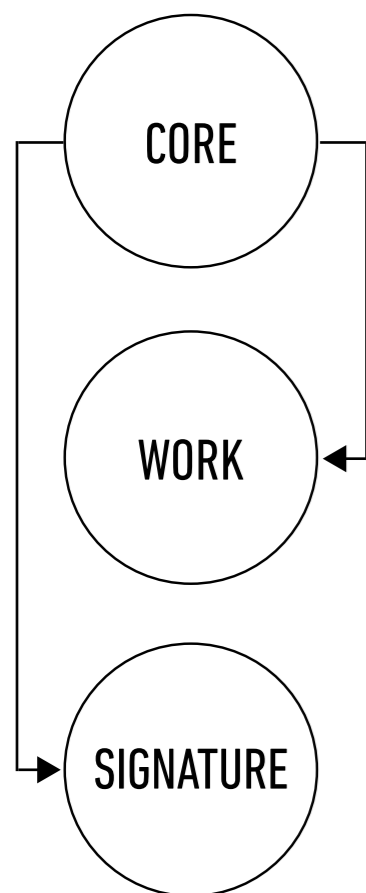

De lichten en lampen in de **Core lijn** vormen het hart van de nieuwe P-serie en H-serie. Ze volgen de grote erfenis van de beroemde P- en H-serie en combineren daarbij een beproefde en geteste geschiedenis met nieuwe technologie. Core lampen zijn bij uitstek geschikt voor een **breed scala aan toepassingen voor dagelijks gebruik of voor gebruik op de werkplek** en onderscheiden zich door een uitstekende prijs-kwaliteitverhouding.

De **Work line** lampen zijn speciaal ontwikkeld voor **routinematige toepassingen in uitdagende werkomgevingen**. Gebouwd WORK op een Core line fundering met extra werkverhogende functies, - bijv. **verhoogde bescherming tegen slagen, druppels en chemicaliën**, geoptimaliseerd licht met natuurlijke kleurweergave en een **breed scala aan nuttige accessoires inbegrepen**.

Onze **Signature modellen** vertegenwoordigen de premium lijn van de nieuwe P-serie en H-serie. Deze **high-end verlichting en lampen combineren alle functies** van de Core modellen met een **verhoogd vermogen** en een **groter scala aan functies**, evenals een stijlvol design, verbeterde materialen en een **breed scala aan accessoires**.

7 YEAR WARRANTY*



GERMAN ENGINEERING & DESIGN

^{1,2} Informatie op pagina 108



Verlichtingsprofessionals op het werk

- ▶ uitgebreid pakket aan kenmerken en functies
- ▶ uitstekende lichtkwaliteit en vakmanschap
- ▶ sterke bescherming tegen water en stof
- ▶ **robuust & duurzaam**
- ▶ natuurlijke kleur reproductie
- ▶ specifieke accessoires inbegrepen

GEBRUIKSGBIEDEN

Industrie en ambachtsheden, diverse beroepsgroepen



Betrouwbare verlichting voor elke dag

- ▶ uitgebreid pakket aan kenmerken en functies
- ▶ uitstekende lichtkwaliteit en vakmanschap
- ▶ sterke bescherming tegen water en stof
- ▶ **overtuigende prijs-kwaliteitverhouding**

GEBRUIKSGBIEDEN

Recreatie, werk en dagelijks leven



Het perfecte licht voor de hoogste eisen

- ▶ **uitgebreid pakket aan kenmerken en functies**
- ▶ uitstekende lichtkwaliteit en vakmanschap
- ▶ sterke bescherming tegen water en stof
- ▶ **gebruik van hoogwaardige materialen**
- ▶ natuurlijke kleurweergave
- ▶ specifieke accessoires inbegrepen

GEBRUIKSGBIEDEN

Outdoor, sport, fotografie en lifestyle



CORE-WORK-SIGNATURE

Ledlenser Connecting System

Dankzij het **modulaire ontwerp** van deze productserie is het nog nooit zo eenvoudig geweest om gebruik te maken van ons **uitgebreide assortiment aan accessoires**. Ons nieuwe **Ledlenser Connecting System** creëert een **universele interface**, die ervoor zorgt dat het betreffende accessoire kan worden gecombineerd met een veelvoud aan zaklampen en koplampen. Dit maakt een nog veelzijdiger gebruik mogelijk en een **uitbreiding van de toepassingsmogelijkheden** van onze lampen.

Meer functies & technologieën dan ooit tevoren

Nooit eerder werden zoveel functies en details gecombineerd in een nieuwe productserie. Dat omvat een aantal nieuwe ontwikkelingen, bijvoorbeeld onze gepatenteerde **Flex Sealing Technology** voor **maximale bescherming tegen stof en water** met behoud van focusvermogen of **constant, flikkervrij licht**, dat een hoge mate van helderheid behoudt in de loop van de tijd.



FLEX SEALING TECHNOLOGY

We hebben ook enkele van onze bestaande technologieën, zoals het **Magnetic Charge System**, herzien voor **eenvoudig, betrouwbaar en snel laden** en nieuwe technologieën bedacht, zoals de **Smart Light Technology** voor volledige, **individuele programmeerbaarheid van de lichtfuncties**.



MAGNETIC CHARGE SYSTEM

Technologieën die al bestaan sinds de eerste P-serie en H-serie, zoals ons gepatenteerde⁽³⁾ **Advanced Focus System**, worden nog steeds gebruikt en laten er geen twijfel over bestaan dat de nieuwe serie echte Ledlenser producten zijn.



SMART LIGHT TECHNOLOGY

En het belangrijkste: elke gebruiker zal vinden **het perfecte licht voor hun doel** onder de modellen van de nieuwe P-Serie en H-Serie..

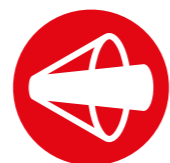

ADVANCED FOCUS SYSTEM

¹⁻² Informatie op pagina 108

DE NIEUWE P-SERIE



EEN P VAN LEDLENSER IS ALTIJD EEN STATEMENT

De robuuste en betrouwbare zaklampen van de nieuwe P-serie bieden een indrukwekkend pakket aan functies in een stijlvol design.

Bovendien is de P-serie de eerste modulaair opgebouwde Ledlenser zaklampenserie. In de Core, Work en Signature versies is elk van de lampen op maat gemaakt voor verschillende doelgroepen, van alledaagse gebruikers tot professionals in de handel en industrie tot outdoor enthousiastelingen.

P7R CORE

HET BASISMODEL

 1400 lm¹
 300 m¹
 90 h¹





- 01 – **Multi-Core Optics** – homogene lichtbundel mogelijk gemaakt door speciale facetten van de lens
- 02 – **Advanced Focus System** – traploos scherpstellen
- 03 – Extreme **stof- en waterbescherming (IP68)**
- 04 – **Flex st Technology** – kan voor korte tijd onder water worden gebruikt (inclusief het scherpstelsysteem) tot een diepte van een meter
- 05 – Personaliseer de lichtfuncties dankzij **Smart Light Technology**
- 06 – **Constant Light** – constant helderheidsniveau in de tijd
- 07 – **Flicker-free** – constant licht maakt een optimale en veilige verlichting van snel bewegende onderdelen en machines mogelijk
- 08 – Handige en veilige lading van de batterij dankzij het **Magnetic Charge System**
- 09 – Geïntegreerde **batterij- en laadstatusweergave**

Inhoud: 1 batterijpack, polstouwje, magnetische laadkabel

P7R WORK

HET ROBUUSTE MODEL

 1200 lm¹
 240 m¹
 60 h¹





De P7R Work heeft alle kenmerken van de P7R Core met extra functies en accessoires voor professioneel gebruik.

- 10 – **Beschermende elementen op de lampkop en de eindkap** absorberen schokken en verhogen de weerstand tegen uitglijden; **de extra lenskap aan de voorkant** beschermt de lens tegen krassen.
- 11 – **Neutraal wit licht** met natuurlijke **kleurweergave (CRI 90)**
- 12 – **Secundair wit licht** aan de zijkant van de behuizing voor diffuse verlichting op korte afstand
- 13 – **Robuust laadstation** – geschikt voor installatie in een voertuig en compatibel met het 5-stations laadpaneel

Inhoud: 1 batterijset, laadstation, riemtasje, verstelbaar polstouwje, intelligente clip, magnetische laadkabel, USB-stroomadapter

P7R SIGNATURE

HET PREMIUM MODEL

 2000 lm¹
 330 m¹
 90 h¹





















De P7R Signature heeft alle kenmerken van de P7R Core met extra premium eigenschappen en bevat een uitgebreider assortiment aan accessoires.

- 14 – **Mode Switch** voor directe toegang tot gepersonaliseerde lichtfuncties dankzij Smart Light Technology
- 15 – **Secundair rood licht** aan de zijkant van de behuizing, bijv. om het nachtzicht in het donker te behouden
- 16 – **Hard geanodiseerde behuizing** voor extra bescherming tegen slijtage en corrosie
- 17 – **Natuurlijke kleurweergave (CRI 80)**
- 18 – Praktisch **pocket clip** - dient ook als rolbescherming

Inhoud: 1 batterijset, lederen riemtasje, verstelbaar polstouwje, magische laadkabel, pocketclip, USB-stroomadapter, muurbevestiging

DE NIEUWE P-SERIE

DE ROBUUSTE MODELLEN	DE BASIS MODELLEN	DE PREMIUM MODELLEN
WORK 	CORE 	SIGNATURE 
P2R WORK LL-W/P2R  Luminous flux 110 lm¹ CRI 80 Color temp. 4300 K Drop height 2 m	P2R CORE LL-C/P2R  Luminous flux 120 lm¹ CRI 70 Color temp. 6500 K Drop height 2 m	
P4R WORK LL-W/P4R  Luminous flux 170 lm¹ CRI 80 Color temp. 4300 K Drop height 2 m	P4R CORE LL-C/P4R  Luminous flux 200 lm¹ CRI 70 Color temp. 6500 K Drop height 2 m	
	P7 CORE LL-C/P7  Luminous flux 450 lm¹ CRI 70 Color temp. 6500 K Drop height 1 m	
P5R WORK LL-W/P5R  Luminous flux 480 lm¹ CRI 70 Color temp. 4000 K Drop height 3 m	P5R CORE LL-C/P5R  Luminous flux 500 lm¹ CRI 70 Color temp. 6500 K Drop height 2 m	
P6R WORK LL-W/P6R  Luminous flux 850 lm¹ CRI 90 Color temp. 4000 K Drop height 3 m	P6R CORE LL-C/P6R  Luminous flux 900 lm¹ CRI 65 Color temp. 6500 K Drop height 2 m	P6R SIGNATURE LL-S/P6R  Luminous flux 1400 lm¹ CRI 80 Color temp. 6500 K Drop height 2 m
P7R WORK LL-W/P7R  Luminous flux 1200 lm¹ CRI 90 Color temp. 4000 K Drop height 3 m	P7R CORE LL-C/P7R  Luminous flux 1400 lm¹ CRI 70 Color temp. 6500 K Drop height 2 m	P7R SIGNATURE LL-S/P7R  Luminous flux 2000 lm¹ CRI 80 Color temp. 6500 K Drop height 2 m
	P17R CORE LL-C/P17R  Luminous flux 1200 lm¹ CRI 65 Color temp. 6500 K Drop height 1 m	
P18R WORK LL-W/P18R  Luminous flux 4500 lm¹ CRI 70 Color temp. 5000 K Drop height 1 m		P18R SIGNATURE LL-S/P18R  Luminous flux 4500 lm¹ CRI 70 Color temp. 6500 K Drop height 1 m

¹⁻⁷ Informatie op pagina 108



ICONEN VAN HET LICHT

DE NIEUWE P-SERIE

LEDLENSER CONNECTING SYSTEM

Als een nieuw gecreëerde interface maakt het Ledlenser Connecting System het eenvoudig om de zaklampen van de nieuwe P-serie en hun accessoires met een simpele klik aan te sluiten. Het stelt onze lampen in staat om te transformeren in een verscheidenheid van toepassingen. U hoeft alleen maar de lampadapter op de schacht van de lamp te klikken, het geschikte accessoire te bevestigen en u bent klaar om te gaan.

En vooral: het Ledlenser Connecting System werkt in de hele nieuwe P-serie en zelfs bij de hoofdlampen van de nieuwe H-serie. Eén accessoire kan worden gebruikt met verschillende soorten producten voor gemak en kostenbesparing.

Licht adapter Montage-adapter - het Ledlenser connecting system

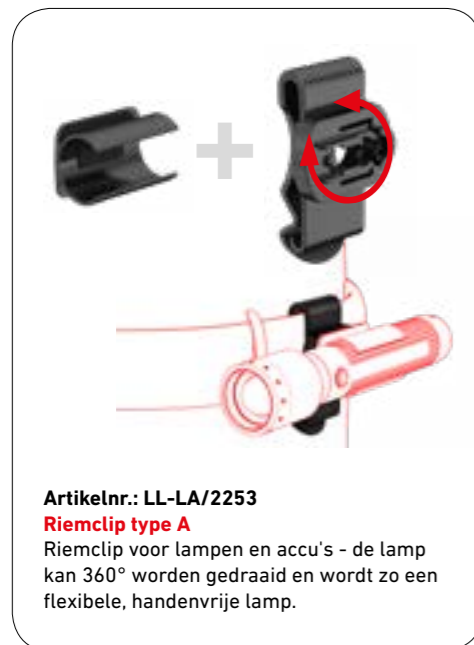

Artikelnr.: LL-LA/2253
Riemclip type A
Riemclip voor lampen en accu's - de lamp kan 360° worden gedraaid en wordt zo een flexibele, handenvrije lamp.



Licht adapters zijn verkrijgbaar in deze maten:

P2R Core/Work, P4R Core/Work:
Licht adapter type A
Artikelnr.: LL-LA/2248

P5R Core
Licht adapter type B
Artikelnr.: LL-LA/2249

P6R Core/Signature:
Licht adapter type C
Artikelnr.: LL-LA/2250

P7R Core/Signature:
Licht adapter type D
Artikelnr.: LL-LA/2251

Opmerking: De P5R Work, P6R Work en P7R Work, zijn reeds voorzien van een lichtadapter.



Artikelnr.: LL-MB/2256
Universele montage beugel type E

Universele montage op cilindrische voorwerpen - verlichting kan worden aangepast in stappen van 45° om de uitlijning aan te passen aan de behoeften van de gebruiker



Artikelnr.: LL-HC/2254
Helmbevestiging voor Euroslot type A

Veiligheidshelmen (gebruikelijk bij veel industriële helmen) voor 30 mm Euroslot - de hellingshoek van het licht is traploos instelbaar om het werkgebied optimaal te verlichten



Artikelnr.: LL-GP/2246
GoPro adapter type D
Compatibel met bijna alle GoPro-compatibele systemen en accessoires - bijv. draaiklem, zuignap of stuurbevestiging



Artikelnr.: LL-FM/2255
Flexibele montage beugel type A

Flexibel bevestigingssysteem met een magnetische voet, kleefkussens en een gat voor bevestiging met een schroef. De lamp kan worden gedraaid (360° horizontaal en verticaal).



DE NIEUWE H-SERIE

DE NIEUWE H-SERIE - EEN KROON OP HET WERK

Als vertrouwde leveranciers van licht voor talloze toepassingen zijn onze H-serie hoofdlampen onmisbaar thuis, op het werk of in de wildernis.

Intuïtieve bediening, robuust design en fantastische verlichting zijn de handelsmerken van deze serie - naast talrijke functies en technologieën. Het beste licht voor bijna elke toepassing waarbij de handen vrij moeten blijven is te vinden in de Core, Work en Signature serie, of het nu voor sport, recreatie of beroepsmatige doeleinden is.

H7R CORE

HET BASIS MODEL

☀️ 1000 lm¹
📏 250 m¹
🕒 65 h¹



- 01 – **Advanced Focus System** – traploos scherpstellen
- 02 – **Extreme stof en waterbescherming (IP67)**
- 03 – **Flex Sealing Technology** – kan voor korte tijd onder water worden gebruikt (inclusief het scherpstelsysteem) tot een diepte van een meter
- 04 – Intuïtieve bediening en traploos dimmen dankzij de **Wheel Switch** op de lampkop
- 05 – **Traploos draaimechanisme** voor verticale uitlijning van de lichtkegel
- 06 – **Constant Light** – constant helderheidsniveau in de tijd
- 07 – **Flikkervrij** – constant licht maakt een optimale en veilige verlichting van snel bewegende onderdelen en machines mogelijk
- 08 – Handige en veilige lading van de batterij dankzij het **Magnetic Charge System**

Inhoud: 1 batterijpack, magnetische laadkabel

H7R WORK

HET ROBUUSTE MODEL

☀️ 1000 lm¹
📏 250 m¹
🕒 60 h¹



De H7R Work heeft alle kenmerken van de H7R Core met extra functies en accessoires voor professioneel gebruik.

- 09 – Extreem krachtige, focusseerbare hoofdlamp voor het werk: **hoge kleurweergave, neutraal wit licht**
- 10 – **Innovatief montagesysteem** voor eenvoudige demontage en vervanging van de lampkop en de batterij voor maximale flexibiliteit (ook verkrijgbaar met H7R Core en H7R Signature)
- 11 – **Beschermende elementen over de lens en de batterij** voor een hoge weerstand tegen alle soorten schokken
- 12 – **Micro bestendig materiaal** - comfortabel om te dragen en gemakkelijk te reinigen

Inhoud: 1 batterijset, magnetische laadkabel, bevestigingsklemmen voor veilige bevestiging van de helm, scherpstelling, transparante siliconentape, riemclip, verlengkabel

H7R SIGNATURE

HET PREMIUM MODEL

☀️ 1200 lm¹
📏 260 m¹
🕒 65 h¹



 **Bluetooth®**











De H7R Signature heeft alle kenmerken van de H7R Core met extra premium eigenschappen en bevat een uitgebreid assortiment aan accessoires

- 13 – **Ledlenser Connect App** gemaakt personalisatie en afstandsbediening van de lichtfuncties mogelijk
- 14 – **Breed scala aan accessoires inbegrepen**
- 15 – **Reflecterende hoofdband** voor optimale zichtbaarheid

Inhoud: 1 batterijset, bevestigingsklemmen voor veilige helmbevestiging, GoPro-adapter, helmhouder, klittenband, magnetische laadkabel, statiefhouder, USB-lader, universele houder, verlengkabel, Soft Case draagtas

¹ Informatie op pagina 108

DE NIEUWE H-SERIE

DE ROBUSTE MODELLEN	DE BASIS MODELLEN	DE PREMIUM MODELLEN
WORK	CORE	SIGNATURE
	H5 CORE LL-C/H5  Luminous flux 350 lm¹ CRI 70 Color temp. 6500 K Drop height 1,5 m	
H5R WORK LL-W/H5R  Luminous flux 500 lm¹ CRI 80 Color temp. 4000 K Drop height 3 m	H5R CORE LL-C/H5R  Luminous flux 500 lm¹ CRI 70 Color temp. 6500 K Drop height 1,5 m	
H7R WORK LL-W/H7R  Luminous flux 1000 lm¹ CRI 90 Color temp. 4000 K Drop height 3 m	H7R CORE LL-C/H7R  Luminous flux 1000 lm¹ CRI 70 Color temp. 6500 K Drop height 1,5 m	H7R SIGNATURE LL-S/H7R  Luminous flux 1200 lm¹ CRI 80 Color temp. 6500 K Drop height 1,5 m
H15R WORK LL-W/H15R  Luminous flux 2500 lm¹ CRI 90 Color temp. 4000 K Drop height 3 m	H15R CORE LL-C/H15R  Luminous flux 2500 lm¹ CRI 70 Color temp. 6500 K Drop height 1,5 m	
	H19R CORE LL-C/H19R  Luminous flux 3500 lm¹ CRI 70 Color temp. 6500 K Drop height 1,5 m	H19R SIGNATURE LL-S/H19R  Luminous flux 4000 lm¹ CRI 80 Color temp. 6500 K Drop height 1,5 m

^{1,2} Informatie op pagina 108

DE KROON VAN HET LICHT



DE NIEUWE H-SERIE

LEDLENSER CONNECTING SYSTEM

Net als de nieuwe P-serie kunnen ook de hoofdlampen van de nieuwe H-serie worden aangesloten op een uitgebreide keuze aan accessoires dankzij het Ledlenser Connecting System.

De lampkop en de oplaadbare batterij kunnen elk snel worden losgemaakt en eenvoudig worden aangesloten op het passende accessoire via een koppelingsmechanisme.



Artikelnr.: LL-HC/2314
Helm Connecting Kit H

Stabiele en eenvoudige montage van de bijpassende hoofdlamp op een grote verscheidenheid aan helmen (bijv. fietshelmen, werkhelmen, enz.). Als de helm voorzien is van ventilatieopeningen (zoals een fietshelm) kan het systeem snel worden bevestigd met klittenbandsluitingen. Als alternatief kunnen ook sterke zelfklevende pads worden gebruikt.



Artikelnr.: LL-MB/2256
**Universele montage
beugel type E**

Universele montage op cilindrische voorwerpen - verlichting kan worden aangepast in stappen van 45 ° om de uitlijning aan te passen aan de behoeften van de gebruiker

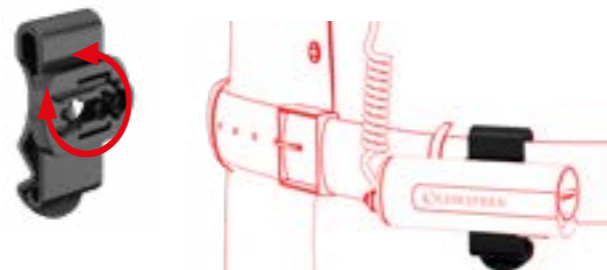

Artikelnr.: LL-TC/2253
Riemclip type A

Riemclip voor lampen en accu's - de lamp kan 360° worden gedraaid en wordt zo een flexibele, handenvrije lamp.



Artikelnr.: LL-GP/2246
GoPro adapter type D

Compatibel met bijna alle GoPro-compatibele systemen en accessoires - bijv. draaiklem, zuignap of stuurbevestiging



Artikelnr.: LL-TP/2247
3-poot adapter type D

Statiefadapter met 1/4 inch schroefdraad voor stabiele bevestiging

NIEUWIGHEDEN

— INNOVATIE DRAAGBARE ENERGIE FLEX-SERIES

LANCERING NAAR DE TOEKOMST VAN DRAAGBARE ENERGIE

Veel van onze lampen staan niet alleen bekend om hun uitstekende lichtopbrengst, maar ook om hun efficiënte energiehuishouding. Daarom hebben we intelligente laadsystemen ontwikkeld zoals het Magnetic Charge System en het Floating Charge System.

Met behulp van in de loop der jaren verworven kennis breiden we ons productportfolio verder uit. Naast draagbaar licht kan Ledlenser nu ook draagbare energie leveren.

 **LEDLENSER**

NEW

HET NIEUWE LEDLENSER POWERBANK-CONCEPT

Flexibel, duurzaam, krachtig - dat onderscheidt onze nieuwe Flex-serie; de ideale aanvulling voor alle outdoor activiteiten. De oplaadbare batterijen van de nieuwe Ledlenser Powerbanks Flex3 en Flex7 kunnen op elk moment worden verwijderd en zijn eenvoudig uit te wisselen nadat ze zijn leeggezogen. Hierdoor kunnen de powerbanks de 18650 batterijen die gebruikt worden in compatibele Ledlenser lampen en in andere elektronische apparaten opladen.

De nieuwe Batterybox7 maakt het veilig transporteren van twee 18650 herlaadbare batterijen mogelijk en beschermt, net als de Flex3 en Flex7, tegen water, stof en kortsluiting tijdens zware buitenactiviteiten.

Kan gebruikt worden voor:

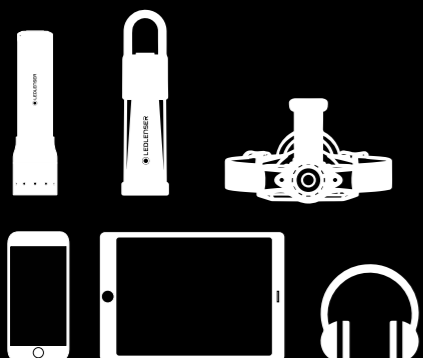

FLEX7 rechargeable

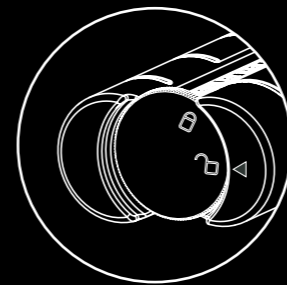

Vergrendelingssysteem voor maximale veiligheid

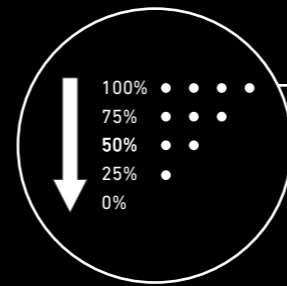

Afzonderlijke laad-niveau indicatoren

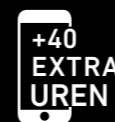

Powerbank – NIEUWE draagbare energie! Innovatief 6-in-1 systeem

De Flex7 is meer dan alleen een Powerbank. Naast de Powerbank-functie kunnen de bijgeleverde 18650 oplaadbare batterijen ook veilig worden opgeslagen, getransporteerd, opgeladen, de capaciteit getest in de behuizing, en zijn ze uitneembaar.

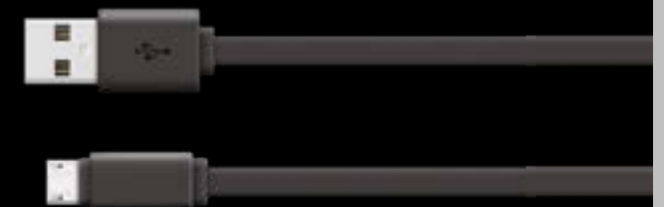

Micro-USB laadkabel inbegrepen

¹⁻⁷ Informatie op pagina 108



FLEX-SERIES NEW



FLEX3

FLEX7

TECHNISCHE SPECS.	Powerbank+	Powerbank+
↗ Lengte (mm)	109 mm	109 mm
↔ Breedte (mm)	27 mm	47 mm
↑ Hoogte (mm)	27 mm	27 mm
⚖ Gewicht incl. batterij (g)	88 g	164 g
⚖ Gewicht excl. batterij (g)	40 g	116 g
TECHNOLOGIE		
🔋 Batterij	1x 18650 Li-ion batterij 3,6V	2x 18650 Li-ion batterij 3,6V
🔋 Batterij - capaciteit ²	12,34 Wh / 3400 mAh	24,68 Wh / 6800 mAh
☁ IP klasse	IP65	IP65
🔌 Oplaadbaar	ja	ja
🕒 Laadtijd ⁵ (min)	240 min	240 min
Indicator energie status	Batterij Indicator, Laad Indicator, Low Battery Waarschuwing	Batterij Indicator, Laad Indicator, Low Battery Waarschuwing
KENMERKEN		
	6-IN-1	6-IN-1
	<ol style="list-style-type: none"> Powerbank met een snel vervangbare batterij Water- en stofbescherming (IP65) Batterijlader Veilige opslag van de batterij Dubbele bescherming tegen kortsluiting (doos en batterij) Laadniveau-indicator voor de batterij 	<ol style="list-style-type: none"> Powerbank met een snel vervangbare batterij Water- en stofbescherming (IP65) Batterijlader Veilige opslag van de batterij Dubbele bescherming tegen kortsluiting (doos en batterij) Laadniveau-indicator voor beide batterijen
GESCHIKT VOOR		
Ledlenser lampen	iH11R, MH11, MH10, NEO10R, ML6, ML6 Warm Light, ML6 Connect WL, P6R Core, P6R Signature, P6R Work	iH11R, MH11, MH10, NEO10R, ML6, ML6 Warm Light, ML6 Connect WL, P6R Core, P6R Signature, P6R Work
VERPAKKING		
Artikelnr. / GTIN	LL-PB/FLEX-3 / 4058205019255	LL-PB/FLEX-7 / 4058205019224
Inhoud verpakking	1 batterij, USB laadkabel	2 batterijen, USB laadkabel



BATTERYBOX7

Battery transport box

81 mm	
56 mm	
25 mm	
133 g	
85 g	
TECHNOLOGIE	
2x 18650 Li-ion batterij 3,6V	
24,68 Wh / 6800 mAh	
IP65	
nee (Batterijen meegeleverd)	
-	
-	

- Veilige opslag van batterijen**
- Water- en stofbescherming (**IP65**)
- Bescherming tegen kortsluiting**

iH11R, MH11, MH10, NEO10R, ML6, ML6 Warm Light, ML6 Connect WL, P6R Core, P6R Signature, P6R Work

LL-PB/BB-BOX / 4058205019118

2 batterijen

¹⁻³ Informatie op pagina 108

— INNOVATIE
LITE WALLET.



INNOVATE



 **LEDLENSER**



LITE WALLET

- 01 – Helderder dan de gebruikelijke smartphonelampen
- 02 – Meerdere slots voor maximaal negen kaarten
- 03 – Kleine, handige LED-lamp met twee lichtintensiteiten en nauwkeurige optiek in miniformaat
- 04 – Geïntegreerde RFID-blocker onder de metalen afdekking om persoonlijke gegevens te beschermen (maximaal zes kaarten)
- 05 – Nog een slot voor bankbiljetten
- 06 – Gemakkelijk opladen met een draadloos laadstation of USB-C-kabel

☀️ 150 lm¹
⌚ 12 u



LED	
LED-Configuratie	Power LED
Licht Functies	Power / Low Power
Lichtstroom ¹ (lm)	150 lm / 10 lm
Brandtijd ¹ (u)	1u30 / 12 u
BATTERIJ	
Batterij	Li-ion batterijpack 3,7V
Batterij - capaciteit ²	2,77 Wh / 750 mAh
Oplaadbaar	ja
Laadtijd ⁵ (min)	150 min
AFMETING & GEWICHT	
Afmetingen (LxBxH) (mm)	96,5x74x24 mm
Gewicht incl. batterij (g)	115 g
TECHNOLOGIE	
Kenmerken	Laad Indicator, Batterij Indicator, Draadloos opladen
PACKAGING / COLOR	
Artikelnr. / GTIN	
Doos / Klassiek zwart	LL-LW/2315-BK / 4058205024013
Doos / Klassiek kastanje	LL-LW/2326-CN / 4058205024198
Doos / Klaasiek blauw	LL-LW/2397-MB / 4058205024679
Doos / Klassiek karamel	LL-LW/2396-CM / 4058205024648
Doos / Mat wijnrood	LL-LW/2399-DW / 4058205024730
Doos / Mat donkergroen	LL-LW/2398-DF / 4058205024709
Doos / Mat taupe grijs	LL-LW/2401-TG / 4058205024792
Doos / Vintage bruin	LL-LW/2400-BN / 4058205024761
Inhoud	USB laadkabel
Verpakking - afmetingen	96 x 110 x 37 mm
Verpakking - gewicht	190 g

^{1,2} Informatie op pagina 108



NEW

DE EERSTE PORTEMONNEE MET 150 LUMEN¹

De Ledlenser Lite Wallet is de praktische alledaagse metgezel voor je broek- of jaszak. De kaarthouder heeft plaats voor identiteitskaarten, rijbewijs, creditcards of bankbiljetten.

Dankzij de geïntegreerde RFID-bescherming zijn gevoelige gegevens altijd veilig. Geïntegreerd in de portemonnee, gemaakt van fijn leer, verkrijgbaar in verschillende designs, is een krachtige ledlamp met tot wel 150 lumen(1) lichtopbrengst en een homogene lichtverdeling. De batterij kan draadloos worden opgeladen via een draadloos laadstation of met een USB-C-kabel.



Klassiek kastanje



Klassiek middernacht blauw



Klassiek karamel



Mat wijnrood



Mat donkergroen



Mat taupe grijs



Vintage bruin

ONZE LITE WALLET IN UW FAVORIETE KLEUR

INNOVATIE



— WORK & PROFESSIONAL ZAKLAMPEN



 **LEDLENSER**

WORK & PROFESSIONAL



P7R WORK



NEW

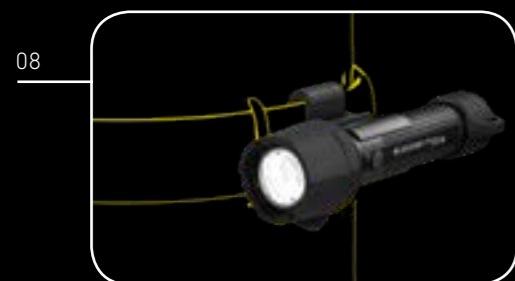
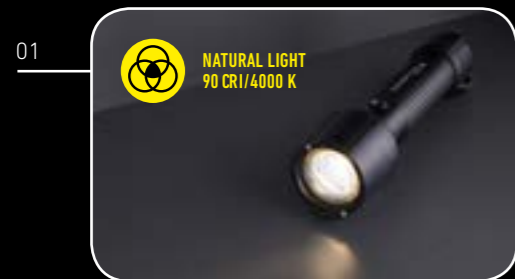

DE NIEUWE P-SERIE ONVERWOESTBARE LAMPEN VOOR PROFESSIONALS

☀️ 1200 lm¹
🔦 240 m¹
🕒 60 u¹

- 01** – Krachtige zaklamp met **aanpasbare lichtfuncties** en **natuurlijke kleurweergave** (90 CRI / 4000K)
- 02** – **Flikkervrij** – flikkervrij, constant licht maakt strobevrije verlichting mogelijk, voor snel bewegende onderdelen en machines
- 03** – **Beschermende elementen op de lampkop en de eindkap** absorberen van schokken en verhogen van de slipweerstand; **de extra voorste lenskap** beschermt de lens tegen krassen
- 04** – Verbeterde **chemische weerstand** van de gehele zaklamp
- 05** – **Advanced Focus System** – traploos scherpstellen
- 06** – Extreme **stof- en waterbescherming (IP68)**
- 07** – **Wit secundair licht** aan de zijkant van de behuizing voor diffuse verlichting op korte afstand
- 08** – **Ledlensner Connecting System** – één interface voor vele accessoires (zie pagina 32)
- 09** – **Robuust laadstation** - geschikt voor installatie in een voertuig en compatibel met het 5-stations laadpaneel

^{1,7} Informatie op pagina 108

HANDIGE EN ROBUUSTE VERLICHTING



P2R WORK

P4R WORK

LED		
LED-Configuratie	1x Power LED	1x Power LED
Lichtfuncties	Power / Mid Power / Low Power	Power / Mid Power / Low Power
Lichtstroom ¹ (lm)	110 / 50 / 15 lm	170 / 70 / 15 lm
Lichtbereik ¹ (m)	90 / 60 / 20 m	100 / 65 m / 20 m
Brandtijd ¹ (u)	0,5 / 1,5 / 7 u	1,25 / 3 / 15 u
Kleurtemperatuur (K)	4200 - 4500 K	4200 - 4500 K
Kleurweergave index (CRI)	80 CRI	80 CRI
BATTERIJ		
Batterij	1x Li-ion batterijpack 3,7V	1x Li-ion batterijpack 3,7V
Batterij - capaciteit ²	1,8 Wh / 320 mAh	2,77 Wh / 750 mAh
IP Level	IP54	IP54
Oplaadbaar	ja	ja
Laadtijd ⁵ (min)	150 min	150 min
Valhoogte (m)	2 m	2 m
AFMETING & GEWICHT		
Lengte (mm)	120 mm	164 mm
Diameter kop (mm)	15 mm	15 mm
Gewicht incl. batterij (g)	44 g	62 g
TECHNOLOGIE		
Smart Light Technology		
Flex Sealing Technology		
Magnetic Charge System	●	●
Temperature Control		
Advanced Focus System	●	●
Meer kenmerken	Energy Saving, Charge Indicator	Energy Saving, Charge Indicator
VERPAKKING		
Artikelnr. / GTIN	LL-W/P2R / 4058205020572	LL-W/P4R / 4058205020602
Inhoud verpakking	1 batterij, riemtasje, polstouwte, magnetische laadkabel, pocket clip	1 batterij, riemtasje, polstouwte, magnetische laadkabel, pocket clip
OPTIONELE ACCESSOIRES		
	LL-LA/2248 lamp adapter type A	LL-LA/2248 lamp adapter type A

Meer accessoires op pagina 58

ALLES OVER HET CORE - WORK - SIGNATURE CONCEPT VANAF PAGINA ► 22



P5R WORK

LED	1x High Power LED
Lichtfuncties	Boost / Power / Mid Power / Low Power (+ Position, Blink, S.O.S., Strobe)
Lichtstroom ¹ (lm)	480 / 320 / 120 / 15 lm
Lichtbereik ¹ (m)	240 / 165 / 100 / 30 m
Brandtijd ¹ (u)	- / 1 / 3 / 25 u
Kleurtemperatuur (K)	3700 - 4400 K
Kleurweergave index (CRI)	70 CRI
BATTERIJ	
Batterij	1x 14500 Li-ion batterij 3,7V
Batterij - capaciteit ²	2,77 Wh / 750 mAh
IP Level	IP68
Oplaadbaar	ja
Laadtijd ⁵ (min)	120 min
Valhoogte (m)	3 m
AFMETING & GEWICHT	
Lengte (mm)	132 mm
Diameter kop (mm)	38 mm
Gewicht incl. batterij (g)	124 g
TECHNOLOGIE	
Smart Light Technology	●
Flex Sealing Technology	●
Magnetic Charge System	●
Temperature Control	●
Advanced Focus System	●
Meer kenmerken	Chemical Resistant, Dimmable, Transportation Lock, Flicker-free, Memory Mode, Backup Mode, Emergency Light, Battery Indicator, Charge Indicator, Low Battery Warning
VERPAKKING	
Artikelnr. / GTIN	LL-W/P5R / 4058205020633
Inhoud verpakking	1 batterij, riemtasje, intelligente clip, polstouwte, laadstation, lader, magnetische laadkabel
OPTIONELE ACCESSOIRES	
	LL-HC/2254 helmbevestiging voor Euroslot type A

¹⁻⁷ Informatie op pagina 108

P-SERIE WORK

NEW



KRACHTIGE POWER PACKS

NEW



P6R WORK



P7R WORK



LED		
LED-Configuratie	1x Xtreme LED, (1x Low Power LED)	1x Xtreme LED, (1x Low Power LED)
Lichtfuncties	Boost / Power / Mid Power / Low Power (+ Position, Blink, S.O.S., Strobe)	Boost / Power / Mid Power / Low Power (+ Position, Blink, S.O.S., Strobe)
Lichtstroom ¹ (lm)	850 / 700 / 300 / 15 lm	1200 / 900 / 390 / 15 lm
Lichtbereik ¹ (m)	230 / 190 / 115 / 20 m	240 / 180 / 115 / 15 m
Brandtijd ¹ (u)	- / 1,5 / 2,5 / 45 u	- / 2 / 3,25 / 60 u
Kleurtemperatuur (K)	3700 - 4400 K	3700 - 4400 K
Kleurweergave index (CRI)	90 CRI	90 CRI
BATTERIJ		
Batterij	1x 18650 Li-ion batterij 3,6V	1x 21700 Li-ion batterij 3,7V
Batterij - capaciteit ²	10,89 Wh / 3000 mAh	17,76 Wh / 4800 mAh
IP Level	IP68	IP68
Oplaadbaar	ja	ja
Laadtijd ⁵ (min)	225 min	270 min
Valhoogte (m)	3 m	3 m
AFMETING & GEWICHT		
Lengte (mm)	163 mm	170 mm
Diameter kop (mm)	45 mm	45 mm
Gewicht incl. batterij (g)	187 g	219 g
TECHNOLOGIE		
Smart Light Technology	●	●
Flex Sealing Technology	●	●
Natural Light	●	●
Multi-Core Optics	●	●
Advanced Focus System	●	●
Meer kenmerken	White Secondary Light, Magnetic Charge System, Temperature Control, Chemical Resistant, Dimmable, Transportation Lock, Flicker-free, Memory Mode, Backup Mode, Emergency Light, Battery Indicator, Charge Indicator, Low Battery Warning	White Secondary Light, Magnetic Charge System, Temperature Control, Chemical Resistant, Dimmable, Transportation Lock, Flicker-free, Memory Mode, Backup Mode, Emergency Light, Battery Indicator, Charge Indicator, Low Battery Warning
VERPAKKING		
Artikelnr. / GTIN	LL-W/P6R / 4058205020664	LL-W/P7R / 4058205020695
Inhoud verpakking	1 batterij, riemtasje, intelligente clip, polstouwjtje, laadstation, USB lader, magnetische laadkabel	1 batterij, riemtasje, intelligente clip, polstouwjtje, laadstation, USB lader, magnetische laadkabel
OPTIONELE ACCESSOIRES		
	MAGNETISCHE LAADKABEL	
	LL-FM/2255 flexibele montage beugel type A	LL-SC/5958 signaalkegel 42 mm

Meer accessoires op pagina 58



P18R WORK



LED	3x Xtreme LED
Lichtfuncties	Boost / Power / Mid Power / Low Power (+ Position, Blink, S.O.S., Strobe)
Lichtstroom ¹ (lm)	4500 / 2600 / 1000 / 30 lm
Lichtbereik ¹ (m)	720 / 420 / 260 / 50 m
Brandtijd ¹ (u)	- / 2,5 / 4,5 / 70 u
Kleurtemperatuur (K)	4700 - 5500 K
Kleurweergave index (CRI)	70 CRI
BATTERIJ	
Batterij	1x Li-ion batterijpack 11,1V
Batterij - capaciteit ²	33,3 Wh / 3000 mAh
IP Level	IP54
Oplaadbaar	ja
Laadtijd ⁵ (min)	330 min
Valhoogte (m)	1 m
AFMETING & GEWICHT	
Lengte (mm)	183 mm
Diameter kop (mm)	99 mm
Gewicht incl. batterij (g)	669 g
TECHNOLOGIE	
Smart Light Technology	●
Flex Sealing Technology	●
Natural Light	●
Multi-Core Optics	●
Advanced Focus System	●
Meer kenmerken	X-Lens Technology, Magnetic Charge System, Rapid Focus, Dimmable, Transportation Lock, Flicker-free, Memory Mode, Backup Mode, Emergency Light, Battery Indicator, Charge Indicator, Low Battery Warning
VERPAKKING	
Artikelnr. / GTIN	LL-W/P18R / 4058205020725
Inhoud verpakking	1 batterij, polstouwjtje, USB lader, magnetische laadkabel
OPTIONELE ACCESSOIRES	
	LL-CF/R rode filter

^{1,2} Informatie op pagina 108

P18R WORK



☀️ 4500 lm¹
 ➡️ 720 m¹
 ⌚ 70 u¹

- 01 – X-Lens Technologie** – nauwkeurige synchronisatie van de stralen van verschillende reflectorlenzen om een uiterst homogeen, podiumachtig schijnwerperlicht of een zeer scherp gebundeld grootlicht te vormen
- 02 – Beschermende elementen op de lampkop en de eindkap** – absorberen van schokken en verhogen van de slipweerstand; de **extra voorste lenskap** beschermt de lens tegen krassen.
- 03 – Flikkervrij** – flikkervrij, constant licht maakt strobevrije verlichting mogelijk, voor snel bewegende onderdelen en machines
- 04 – Personaliseer de lichtfuncties** dankzij **Smart Light Technology**
- 05 – Advanced Focus System** – traploos scherpstellen
- 06 – Handige en veilige lading** van de batterij dankzij het **Magnetic Charge System**



ACCESSOIRES

ZAKLAMPEN

P-SERIE WORK

LEDLENSER CONNECTING SYSTEM

NEW

MODEL	P2R WORK	P4R WORK	P5R WORK	P6R WORK	P7R WORK	Artikelnr.
Lamp adapter type A NEW	•	•				LL-LA/2248
Lamp adapter type B NEW			•			LL-LA/2249
Lamp adapter type C NEW				•		LL-LA/2250
Lamp adapter type D NEW					•	LL-LA/2251
GoPro adapter type D NEW	•	•	•	•	•	LL-GP/2246
3-poot adapter type D NEW	•	•	•	•	•	LL-TP/2247
Riemclip type A NEW	•	•	•	•	•	LL-TC/2253
Helmbevestiging voor Euroslot type A NEW	•	•	•	•	•	LL-HC/2254
Flexible montagebeugel type A NEW	•	•	•	•	•	LL-FM/2255
Universele montagebeugel type E NEW	•	•	•	•	•	LL-MB/2256

Lamp adapter type A-D

Montage adapter (Vereiste)

De adapter maakt de verbinding tussen zaklampen en het veelzijdige Ledlenser connecting system mogelijk. Nu is de lamp compatibel met diverse extra accessoirebeugels en bevestigingen.



Artikelnr. LL-GP/2246
GoPro adapter
Compatibel met bijna alle GoPro-compatibele systemen en accessoires

LL-FM/2255
Flexible montage
Flexibel bevestigingssysteem met magneet, kleefkussens en een gat voor schroefbevestiging



Artikelnr. LL-HC/2254
Helmbevestiging voor Euroslot
Veiligheidshelmen met 30 mm Euroslot



Artikelnr. LL-MB/2256
Universele montagebeugel
Universele montage op cilindrische voorwerpen



LL-TP/2247
3-poot adapter



LL-TC/253
Riemclip type A
Riemclip voor lampen en accu's

ALLES OVER HET LEDLENSER CONNECTING SYSTEM ► P. 32

ACCESSOIRES LADER



Meerdere formaten/
artikelnummers
Laadstation
Professioneel laadstation
inclusief magnetische laadkabel
compatibel met 5-stations laadpaneel



LL-PB/FLEX-7
Powerbank Flex7
Meer informatie op pagina 40

NEW

Artikelnr. LL-MC/0409
Montageplaat
Montageplaat (in verbinding met laadstation) met bevestigingslus voor wanden of in voertuigen

NEW

Artikelnr. LL-CHS/2261
Laadpaneel 5st.
Laad tot vijf compatibele Ledlenserlampen (vereiste: bijbehorend laadstation)



MODEL	P2R WORK	P4R WORK	P5R WORK	P6R WORK	P7R WORK	P18R WORK	Artikelnr.
Powerbank Flex3 NEW				•			LL-PB/FLEX-3
Powerbank Flex7 NEW				•			LL-PB/FLEX-7
Batterybox7 NEW				•			LL-PB/BB
Magnetische laadkabel type A NEW	•	•	•	•	•	•	LL-CHC/2265
Muurbevestiging type A NEW (incl. magnetische laadkabel)				•			LL-WM/2257
Muurbevestiging type B NEW (incl. magnetische laadkabel)					•		LL-WM/2258
Laadstation type A NEW (incl. magnetische laadkabel)			•				LL-CHS/2259
Laadstation type B NEW (incl. magnetische laadkabel)				•	•		LL-CHS/2260
5 Stations laadpaneel NEW			•	•	•		LL-CHS/2261
USB adapter 2.4A NEW	•	•	•	•	•	•	LL-CHU/2271
USB Autolader	•	•	•	•	•	•	LL-CC/0380
21700 Li-ion oplaadbare batterij 4800mAh NEW					•		SP-BAT/2262
14500 Li-ion oplaadbare batterij 750 mAh			•				SP-BAT/5985
18650 Li-ion oplaadbare batterij 3000 mAh				•			SP-BAT/5001
Montageplaat			•	•	•		LL-MC/0409

ACCESSOIRES

ZAKLAMPEN

P-SERIE WORK

TASJES / FILTERS / BEVESTIGINGEN EN MEER

MODEL	P2R WORK	P5R WORK	P6R WORK	P7R WORK	P18R WORK	Artikelnr.
Kleurenfilter blauw 85.5mm					•	LL-CF/BL
Kleurenfilter rood 85.5mm					•	LL-CF/R
Kleurenfilter groen 85.5mm					•	LL-CF/GR
Kleurenfilter geel 85.5mm					•	LL-CF/Y
Signaalkegel 42mm			•	•		LL-SC/5958
Signaalkegel wit 42mm			•	•		LL-SC/2244
Rolbescherming 85,5mm					•	LL-AR/2242
Soft Case type A NEW			•	•		LL-NP/2263
Hard Case type B NEW			•	•		LL-NP/2264
Nylon tasje type O			•	•		LL-NP/268
Nylon tasje type D	•					LL-NP/0337
Nylon tasje type A		•				LL-NP/0333
Universele montagebeugel type B		•	•	•		LL-MB/7799-PT
Universeel montage systeem			•	•		LL-GM/0362



Artikelnr. LL-CF/BL
Kleurenfilter blauw
Kleurenfilter met rolbescherming, blauw verbetert bijvoorbeeld de zichtbaarheid van sporen en vloeistoffen



Artikelnr. LL-CF/R
Kleurenfilter rood
Kleurenfilter met rolbescherming, rood vermindert bijv. reflecties en houdt het nachtzicht in stand



Artikelnr. LL-CF/GR
Kleurenfilter groen
Kleurenfilter met rolbescherming, groen is onder andere geschikt voor het bekijken van wilde dieren



Artikelnr. LL-CF/Y
Kleurenfilter geel
Kleurenfilter met rolbescherming, geel verbetert de zichtbaarheid in de mist



NEW

Artikelnr. LL-NP/2263

Soft case type A

Binnenin zitten elastische lussen en een gaaszakje om de lamp, Powerbank, kabels en andere accessoires aan te bevestigen. Aan de buitenkant een handvat en lussen voor bevestiging aan een riem of rugzak zorgen voor optimale draagbaarheid. (Afmetingen: 200 x 135 x 72mm)



NEW

Artikelnr. LL-NP/2264

Hard Case type B

Met deze hoogwaardige, met stof beklede harde behuizing zijn de Ledlenser lamp en accessoires altijd veilig opgeborgen en beschermd tegen stof en invloeden van buitenaf. Binnenin zitten elastische lussen en een gaaszakje om de lamp, Powerbank en andere accessoires in op te bergen. (Afmetingen 200 x 135 x 72mm)



Artikelnr. LL-GM/0362

Universeel montage systeem

Dit universele bevestigingssysteem bevestigt zaklampen met een diameter van 25-34 mm snel en veilig aan statieven, staven en buizen.



Artikelnr. LL-MB/7799-PT

Universele montagebeugel

Met deze universele bevestiging kunnen zaklampen eenvoudig aan statieven, staven en buizen worden bevestigd met behulp van een klemschroef.

i-SERIE



i4

iL4

LED		
LED-Configuratie	1x Power LED	1x Power LED
Lichtfuncties	Power / Low Power	Power
Lichtstroom ¹ (lm)	120 / 10 lm	80 lm
Lichtbereik ¹ (m)	80 / 20 m	50 m
Brandtijd ¹ (u)	4 / 20 u	4 u
BATTERIJ		
Batterij	2x (AAA) alkaline 1,5V	2x (AAA) alkaline 1,5V
Batterij - capaciteit ²	-	-
Oplaadbaar	nee	nee
Laadtijd ⁵ (min)	-	-
IP Level	IP54	IP66 & IP68
AFMETING & GEWICHT		
Lengte – defocused (mm)	140 mm	140 mm
Diameter kop (mm)	15 mm	20 mm
Gewicht incl. batterij (g)	55 g	65 g
TECHNOLOGIE		
Advanced Focus System	●	-
Meer kenmerken	Energy Saving	-
CERTIFICERING		
EX-Zone	-	2/22
Gas en stofgroepen	-	IIC / IIIC
Temperatuur klasse	-	T4/T135°C
VERPAKKING		
Artikelnr. / GTIN	LL-i4 / 4058205000635	LL-iL4 / 4058205000444
Inhoud verpakking	1 batterijset, pocket clip	1 batterijset
OPTIONELE ACCESSOIRES		
		LL-HC/0954 helmbevestiging type A
		LL-HC/0955 helmbevestiging type B
		LL-TC/0956 intelligente clip type F

Meer accessoires op pagina 64



iL7

iL7R

LED		
LED-Configuratie	1x Xtreme LED	1x Xtreme LED
Lichtfuncties	Power / Low Power	Power / Low Power
Lichtstroom ¹ (lm)	340 / 70 lm	360 / 55lm
Lichtbereik ¹ (m)	165 / 80 m	170 / 70m
Brandtijd ¹ (u)	7 / 37 u	6 / 40 u
BATTERIJ		
Batterij	3x (AA) alkaline 1,5V	1x Li-ion batterijpack 3,7V
Batterij - capaciteit ²	-	12 Wh / 3250 mAh
Oplaadbaar	nee	ja
Laadtijd ⁵ (min)	-	570 min
IP Level	IP66 & IP68	IP66 & IP68
AFMETING & GEWICHT		
Lengte – defocused (mm)	161 mm	161 mm
Diameter kop (mm)	41 mm	41 mm
Gewicht incl. batterij (g)	232 g	228 g
TECHNOLOGIE		
Advanced Focus System	●	●
Meer kenmerken	-	Charge Indicator
CERTIFICERING		
EX-Zone	2/22	2/22
Gas en stofgroepen	IIC / IIIC	IIC / IIIC
Temperatuur klasse	T4/T135°C	T4/T135°C
VERPAKKING		
Artikelnr. / GTIN	LL-iL7/GB / 4058205001304	LL-iL7R/GB / 4058205008624
Inhoud verpakking	1 batterijset, pocket clip	1 batterij, pocket clip, laadstation, lader
OPTIONELE ACCESSOIRES		
		LL-SC/5958 signaalkegel 42 mm
		LL-SC/5958 signaalkegel 42 mm
		LL-CHS/2261 5-Stations laadpaneel

^{1,7} Informatie op pagina 108

iL7R



ADVANCED FOCUS SYSTEM

- 01 – Magneetschakelaar** voor eenvoudige bediening, zelfs met handschoenen
- 02 – Advanced Focus System** – traploos scherpstellen
- 03 – Extreme stof- en waterbescherming (IP66 & IP68)**
- 04 – Comfortabel opladen** met behulp van het laadstation

WORK & PROFESSIONAL ZAKLAMPEN / I-SERIE



ACCESSOIRES

ZAKLAMPEN

BEVESTIGINGEN / BATTERIJEN EN MEER

MODEL	i4	iL4	iL7	iL7R	Artikelnr.
Signaalkegel oranje 42 mm			•	•	LL-SC/5958
Autolader				•	LL-CC/0386
5 Station laadpaneel				•	LL-CHS/2261
Helmbevestiging type A		•			LL-HC/0954
Helmbevestiging type B		•			LL-HC/0955
Intelligente clip type F		•			LL-TC/0956
Intelligente clip type G			•	•	LL-TC/0957



Artikelnr. LL-HC/0954
Helmbevestiging type A
De beugel past op de meeste helmen (max. 12 mm dik). De lichtbundel kan flexibel worden uitgelijnd met het kogelgewricht



Artikelnr. LL-HC/0955
Helmbevestiging type B
Beugel met hetzelfde concept als de helmbevestiging type A, waarbij het licht iets verder naar boven beweegt



Artikelnr. LL-TC/0957
Intelligente clip type G
Riemclip voor iL7 en iL7R met kogelgewricht, kan naar wens worden uitgelijnd



Artikelnr. LL-TC/0956
Intelligente clip type F
Riemclip voor iL4 met kogelgewricht, kan naar wens worden uitgelijnd



LL-SC/5958
Signaalkegel
Uw veiligheid komt op de eerste plaats: deze plug-in unit transformeert de Ledlenser zaklamp in een veelzijdige signaalverlichting



LL-CHS/2261
5 Station laadpaneel
Laad tot vijf compatibele Ledlenserlampen (vereiste: bijbehorend laadstation)

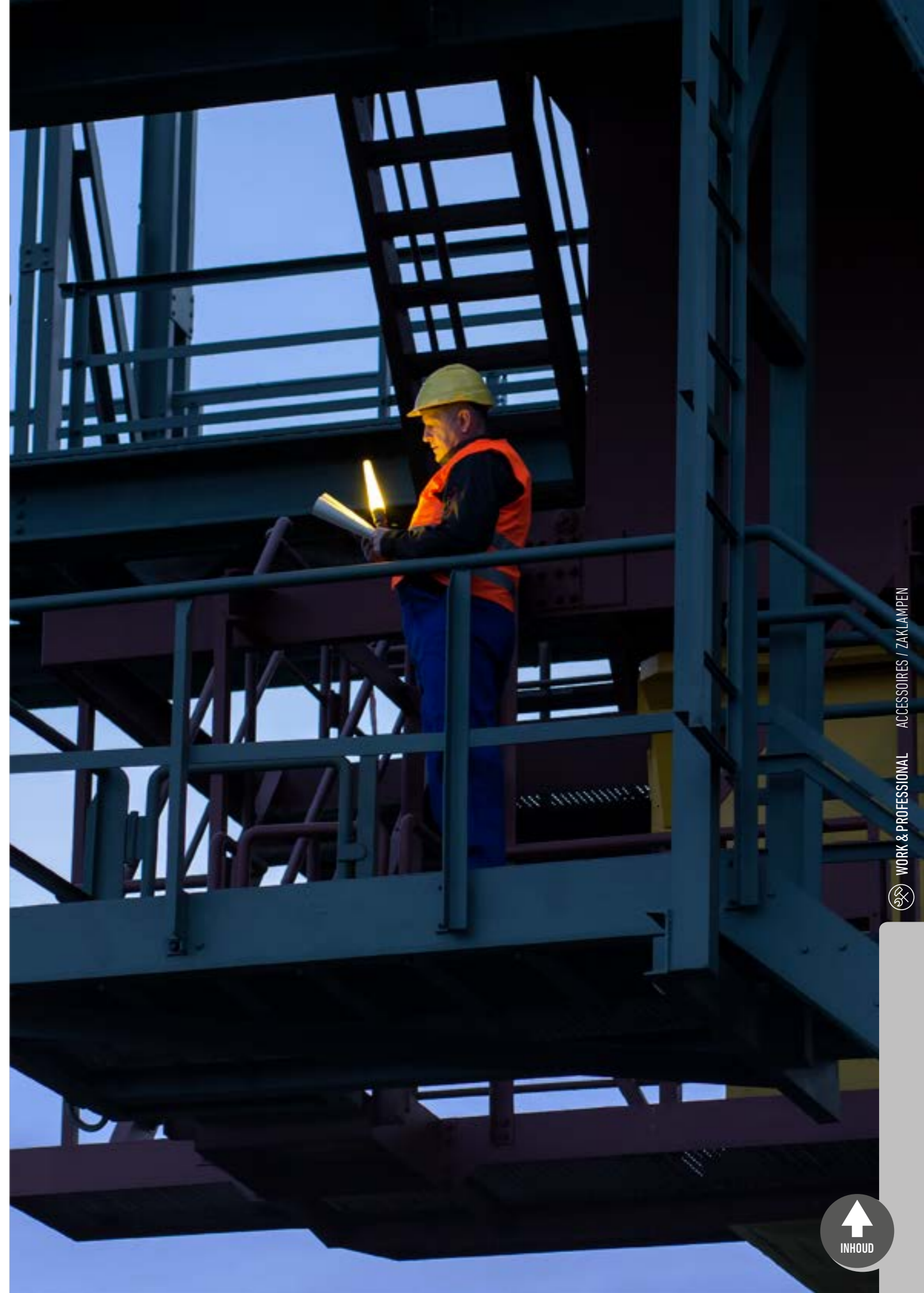

WORK & PROFESSIONAL HOOFDLAMPEN

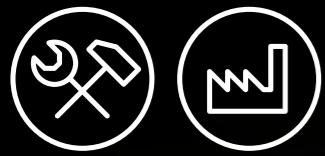

 LEDLENSER

H15R WORK

DE NIEUWE H-SERIE HET WERKPAARD ONDER DE HOOFDLAMPEN



 2500 lm¹
 250 m¹
 70 u¹

- 01** – Krachtige zaklamp met : **aanpasbare lichtfuncties en natuurlijke kleurweergave (90 CRI / 4000K)**
- 02** – Extreme **stof- en waterbescherming (IP67)**
- 03** – **Flikkervrij** – flikkervrij, constant licht maakt strobevrije verlichting mogelijk, voor snel bewegende onderdelen en machines
- 04** – **Beschermende elementen op de lampkop en de eindkap** absorberen van schokken en verhogen van de slipweerstand; de **extra voorste lenskap** beschermt de lens tegen krassen
- 05** – Intuïtieve bediening en traploos dimmen dankzij de **Wheel Switch** op de lampkop
- 06** – Traploos **draaimechanisme** voor verticale uitlijning van de lichtkegel
- 07** – **Ledlenser Connecting System** – een interface voor vele accessoires (zie pagina 106)
- 08** – **Uitgebreide accessoires** voor veelzijdig gebruik, bijv bevestigingsclips, scherpstelring, riemclip, transparante siliconen hoofdband, verlengkabel
- 09** – Handige en veilige lading van de batterij dankzij het **Magnetic Charge System**

H-SERIE WORK

NEW

LED

LED-Configuratie

Lichtfuncties

Lichtstroom¹ (lm)

Lichtbereik¹ (m)

Brandtijd¹ (u)

Kleurtemperatuur (K)

Kleurweergave index (CRI)

BATTERIJ

Batterij

Batterij - capaciteit²

IP Level

Oplaadbaar

Laadtijd⁵ (min)

Valhoogte (m)

AFMETING & GEWICHT

Diameter kop (mm)

Gewicht incl. batterij (g)

TECHNOLOGIE

Multi-Core Optics

Flex Sealing Technology

Magnetic Charge System

Natural Light

Advanced Focus System

Meer kenmerken

VERPAKKING

Artikelnr. / GTIN

Inhoud verpakking

OPTIONELE ACCESSOIRES

Meer accessoires op pagina 72



H5R WORK



H7R WORK



H15R WORK



1x High Power LED

Boost / Power / Low Power

500 / 300 / 15l m

200 / 150 / 30 m

- / 2 / 45 u

3700 - 4400 K

80 CRI

1x Li-ion batterijpack 3,7V

6,66 Wh / 1800 mAh

IP67

ja

210 min

3 m

38 mm

188 g

•

•

•

•

Cooling Technology, Temperature Control, Dimmable, Transportation Lock, Flicker-free, Memory Mode, Backup Mode, Battery Indicator, Charge Indicator, Low Battery Warning, Constant Light

LL-W/H5R / 4058205020992

1 batterij, magnetische oplaadkabel, bevestigingsklemmen, scherpstelring, transparante siliconen band

LL-HC/2314 Helmet Connecting Kit type H
NEW

LL-TP/2247 3-poot adapter type D NEW

1x Xtreme LED

Boost / Power / Low Power

1000 / 600 / 15 lm

250 / 200 / 25 m

- / 4 / 60 u

3700 - 4400 K

90 CRI

1x 21700 Li-ion batterij 3,7V

17,76 Wh / 4800 mAh

IP67

ja

210 min

3 m

46 mm

282 g

•

•

•

•

Cooling Technology, Temperature Control, Dimmable, Transportation Lock, Flicker-free, Memory Mode, Backup Mode, Battery Indicator, Charge Indicator, Low Battery Warning, Constant Light

LL-W/H7R / 4058205021029

1 batterij, magnetische laadkabel, bevestigingsklemmen, scherpstelring, transparante siliconen band, verlengkabel, riemclip

SP-BAT/2262 21700 Li-ion batterij NEW

SP-BAT/2411 Bluetooth® batterybox NEW

1x Xtreme LED

Boost / Power / Low Power

2500 / 1000 / 20 lm

250 / 170 / 20 m

- / 4 / 70 u

3700 - 4400 K

90 CRI

1x Li-ion batterijpack 7,4V

35,52 Wh / 4800 mAh

IP67

ja

330 min

3 m

51 mm

413 g

•

•

•

•

Cooling Technology, Dimmable, Transportation Lock, Flicker-free, Memory Mode, Backup Mode, Battery Indicator, Charge Indicator, Low Battery Warning, Constant Light

LL-W/H15R / 4058205021050

1 batterij, magnetische laadkabel, bevestigingsklemmen, scherpstelring, transparante siliconen band, verlengkabel, riemclip

LL-MB/2256 universele montagebeugel
NEW

SP-BAT/2411 Bluetooth® batterybox NEW

^{1,2} Informatie op pagina 108

ACCESSOIRES

HOOFDLAMPEN

H-SERIE WORK

LEDLENSER CONNECTING SYSTEM

MODEL	H5 WORK	H5R WORK	H7R WORK	H15R WORK	H19R WORK	Artikelnr.
GoPro Adapter type D NEW	•	•	•	•	•	LL-GP/2246
3-poot Adapter type D NEW	•	•	•	•	•	LL-TP/2247
Riemclip type A NEW	•	•	•	•	•	LL-TC/2253
Helm connecting kit H NEW	•	•	•	•	•	LL-HC/2314
Universele montagebeugel type E NEW	•	•	•	•	•	LL-MB/2256

NEW

Dankzij de geïntegreerde sleuf is de lamp onmiddellijk compatibel met verschillende extra beugels



Artikelnr. LL-GP/2246
GoPro adapter
Compatibel met bijna alle GoPro-compatibele systemen en accessoires

Artikelnr. LL-TP/2247
3-poot adapter

Artikelnr. LL-TC/2253
Riemclip type A
Riemclip voor lampen en accu's

Artikelnr. LL-HC/2314
Helm Connecting Kit H
Stabiel helmhoudersysteem voor een grote verscheidenheid aan helmmodellen

Artikelnr. LL-MB/2256
Universele montagebeugel
Universele montage op cilindrische voorwerpen



Meerdere formaten/
artikelnummers
Kleurenfilterset
Kleurenset: De filters zijn elk voorgemonteerd op een kleurenfilterdop die rechtstreeks op de lampkop van de compatibele zaklamp kan worden bevestigd.

NEW



Item no. 502411
Bluetooth® 2x 21700 Batterybox
Upgrade to smart control: Bluetooth® Li-ion battery box for use with the Ledlenser Connect app or with the additional available remote control **59,90 € (MSRP)**

NEW



Artikelnr. LL-EC/2312
Verlengkabel
Praktische verlengkabel (120 cm) die tussen de lampkop en de accubox wordt aangesloten - de accu kan eenvoudig in een rugzak worden opgeborgen of aan een riemclip worden gedragen

NEW

NEW

Artikelnr. LL-HB/2451
Transparante Silicone hoofdband
Elastic headband made of transparent silicone: Excellent grip, durability and easy to use. Due to the transparent material, safety-relevant information remains visible on the helmet **9,90 € (MSRP)**

KLEURENFILTERS / KABELS / BATTERIJEN EN MEER

MODEL	H5R WORK	H7R WORK	H15R WORK	Artikelnr.
Kleurenfilterset 32mm NEW	•			LL-CFS/32
Kleurenfilterset 40mm NEW		•		LL-CFS/40
Kleurenfilterset 47mm NEW			•	LL-CFS/47
Hoofdband met schedelband CORE NEW	•	•	•	LL-HB/2469
Hoofdband met schedelband WORK NEW	•	•	•	LL-HB/2470
Hoofdband met schedelband SIGNATURE NEW	•	•	•	LL-HB/2471
Helmbevestigingsclips type A NEW	•	•	•	LL-HC/2313
Transparante Silicone hoofdband type A NEW	•	•	•	LL-HB/2451
Magnetische laadkabel type A NEW	•	•	•	LL-CHC/2265
Verlengkabel type C NEW		•	•	LL-EC/2312
USB adapter 2.4A NEW	•	•	•	LL-CHU/2271
21700 Li-ion oplaadbare batterij 4800mAh NEW		•		SP-BAT/2262
2x 21700 Li-ion oplaadbare batterijpack NEW		•		SP-BAT/2310
Draadloze afstandsbediening type A NEW (Kan alleen worden gebruikt in combinatie met Bluetooth® Batterybox (502410, 502411))		•	•	LL-RC/2311
Bluetooth® 21700 Batterybox NEW		•		SP-BAT/2410
Bluetooth® 2x 21700 Batterybox NEW		•	•	SP-BAT/2411

iL-SERIES



iLH8

iLH8R

LED		
LED-Configuratie	1x Xtreme LED	1x Xtreme LED
Lichtfuncties	Power / Low Power	Power / Low Power
Lichtstroom ¹ (lm)	280 / 60 lm	300 / 50 lm
Lichtbereik ¹ (m)	160 / 80 m	160 / 70 m
Brandtijd ¹ (u)	9 / 38 u	7 / 40 u
BATTERIJ		
Batterij	3x (AA) alkaline 1,5V	1x Li-ion batterijpack 3,7V
Batterij - capaciteit ²	-	12 Wh / 3250 mAh
Oplaadbaar	nee	ja
Laadtijd ⁵ (min)	-	540 min
IP Level	IP66 & IP68	IP66 & IP68
AFMETING & GEWICHT		
Diameter kop (mm)	41 mm	41 mm
Gewicht incl. batterij (g)	345 g	342 g
TECHNOLOGIE		
Advanced Focus System	●	●
Meer kenmerken	Rear Light	Charge Indicator, Rear Light
CERTIFICERING		
EX-Zone	2/22	2/22
Gas en stofgroepen	IIC / IIIC	IIC / IIIC
Temperatuurklasse	T4/T135°C	T4/T135°C
VERPAKKING		
Artikelnr. / GTIN	LL-iLH8/GB / 4058205007474	LL-iLH8R/GB / 4058205008808
Inhoud verpakking	1 batterijset, batterijbehuizing	1 batterij, laadstation, lader
OPTIONELE ACCESSOIRES		
	LL-HB/1955 Transparante silicone hoofdband type A	LL-HB/1955 Transparante silicone hoofdband type A
		LL-CHS/2261 5-Stations laadpaneel
		LL-CC/0386 autolader

ROBUUSTE LICHT BRONNEN VEILIGE WERKOMSTANDIG- HEDEN



ZONE
2/22

De industriële lampen van de iL-serie zijn speciaal ontwikkeld voor werk onder zware omstandigheden. De lampen hebben een maximale stofbescherming, zijn waterdicht en hebben ook een explosiebeveiliging voor EX-zone 2/22.

Daarom zijn ze bijzonder geschikt voor gebieden waar af en toe een explosieve atmosfeer kan voor komen of waar de arbeidsveiligheidsvoorschriften voorschrijven dat er EX-beschermde lampen beschikbaar moeten zijn.

Ook als er geen EX-bescherming nodig is, zijn deze hoofdlampen zeer geschikt voor het werk.

¹⁻⁷ Informatie op pagina 108

iH-SERIES



iH5



iH5R



LED		
LED-Configuratie	1x High Power LED	1x High Power LED
Lichtfuncties	Power / Low Power	Power / Low Power
Lichtstroom ¹ (lm)	200 / 20 lm	400 / 20 lm
Lichtbereik ¹ (m)	130 / 40 m	180 / 40 m
Brandtijd ¹ (u)	4,5 / 35 u	4 / 35 u
BATTERIJ		
Batterij	1x (AA) alkaline 1,5V	1x 14500 Li-ion batterij 3,7V
Batterij - capaciteit ²	-	2,77 Wh / 750mAh
Oplaadbaar	nee	ja
Laadtijd ⁵ (min)	-	150 min
IP Level	IP54	IP54
AFMETING & GEWICHT		
Diameter kop (mm)	31 mm	31 mm
Gewicht incl. batterij (g)	92 g	98 g
TECHNOLOGIE		
Magnetic Charge System		●
Smart Light Technology	●	●
Rapid Focus	●	●
Dual Power Source	●	●
Temperature Control		
Advanced Focus System	●	●
Meer kenmerken	Low Battery Warning, Mounting System	Low Battery Warning, Battery Indicator, Charge Indicator, Mounting System
VERPAKKING		
Artikelnr. GTIN	LL-IH5/HB / 4058205015998	LL-IH5R/HB / 4058205016025
Inhoud verpakking	1 batterijset	1 batterij, magnetische laadkabel, helmbevestiging
OPTIONELE ACCESSOIRES		
	SP-BAT/5985 14500 Li-ion batterij 3.7V	LL-CC/0380 USB autoloader
	LL-CHS/5986 laadstation	LL-HC/2220 helm connecting kit type D
	LL-HC/2220 helm connecting kit type D	SP-BAT/5985 14500 Li-ion batterij 3.7V
	LL-HC/2223 helm connecting kit type G	LL-CHS/5986 laadstation
		SP-PC/MH Powercase NEW

Meer accessoires op pagina 80

^{1,2} Informatie op pagina 108

DYNAMISCHE HELPERS – INSPIREREND VANUIT ELKE HOEK



Montage systeem

Dankzij het **innovatieve montagesysteem** verandert de hoofd-lamp in een handomdraai in een hand- of cliplamp.





WORK & PROFESSIONAL HOOFDLAMPEN / iH-SERIES



iH11R



 1000 lm¹
 320 m¹
 100 u¹









-  **01** – Ledlenser Connect App maakt personalisatie mogelijk en afstandsbediening van de lichtfuncties
-  **02** – Optisense Technology – automatische aanpassing van de lichtomstandigheden dankzij de geïntegreerde sensor
- 03** – Advanced Focus System – traploos scherpstellen
- 04** – Traploos draaimechanisme voor verticale uitlijning van de lichtkegel
- 05** – Daarnaast is rood licht, groen licht en blauw licht beschikbaar
- 06** – Diverse montage mogelijkheden op helmen
- 07** – Magneethouder om de iH11R in een handomdraai om te zetten in een handenvrije lamp
- 08** – Gemakkelijk en veilig opladen van de batterij dankzij het Magnetic Charge System



iH9R

iH11R

LED		
LED-Configuratie	1x Xtreme LED	1x Xtreme LED
Lichtfuncties	Boost / Power / Mid Power / Low Power (+ Blink)	Boost / Power / Mid Power / Low Power (+ Blink, S.O.S., Strobe)
Lichtstroom ¹ (lm)	600 / 400 / 170 / 20 lm	1000 / 750 / 300 / 10 lm
Lichtbereik ¹ (m)	200 / 180 / 120 / 40 m	320 / 300 / 200 / 30 m
Brandtijd ¹ (u)	- / 7 / 10 / 60 u	- / 4 / 8 / 100 u
BATTERIJ		
Batterij	1x Li-ion batterijpack 3,7V	1x 18650 Li-ion batterij 3,6V
Batterij - capaciteit ²	5,73 Wh / 1550 mAh	11,52 Wh / 3200 mAh
Oplaadbaar	ja	ja
Laadtijd ⁵ (min)	270 min	420 min
IP Level	IP54	IP54
AFMETING & GEWICHT		
Diameter kop (mm)	31 mm	40 mm
Gewicht incl. batterij (g)	139 g	179 g
TECHNOLOGIE		
 Magnetic Charge System	●	●
 Smart Light Technology	●	●
 Rapid Focus	●	●
 Dual Power Source	●	●
 Advanced Focus System	●	●
 Cooling Technology	●	●
 Optisense Technology		●
Meer kenmerken	Energy Saving, Constant Light, Low Battery Warning, Charge Indicator, Battery Indicator, Transportation Lock, Red Light, Green Light, Blue Light	Energy Saving, Constant Light, Low Battery Warning, Charge Indicator, Battery Indicator, Transportation Lock, Dimmable, Red Light, Green Light, Blue Light, Bluetooth®, Memory Mode
VERPAKKING		
Artikelnr. / GTIN	LL- IH9R/HB / 4058205015967	LL- IH11R/HB / 4058205015936
Inhoud verpakking	1 batterij, magnetische laadkabel, helmbevestiging	1 batterij, magnetische laadkabel, helmbevestiging, magnetische houder, riemtasje, uitgebreide montageset
OPTIONELE ACCESSOIRES		
	LL-HC/2221 Helm connecting kit type E	LL-PB/FLEX-3 Powerbank Flex3 NEW
	SP-PC/MH Powercase NEW	SP-BAT/5001 18650 Li-ion batterij 3,7V

Meer accessoires op pagina 80

^{1,2} Informatie op pagina 108

WORK & PROFESSIONAL

ACCESSOIRES

HOOFDLAMPEN

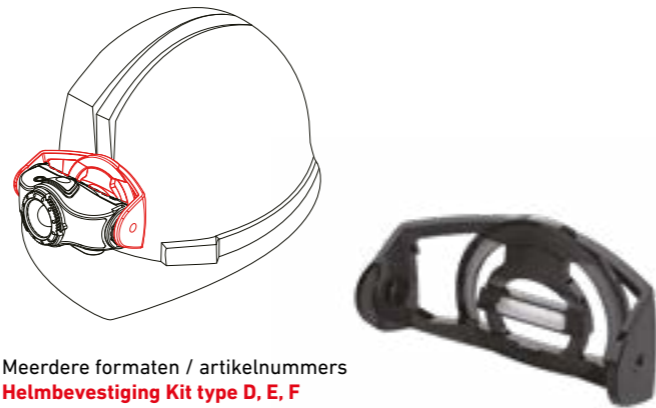

Meerdere formaten / artikelnummers
Helmbevestiging Kit type D, E, F
 Eenvoudige helmhouder voor
 bevestiging aan de voorzijde van de
 helm met een kleefpad



Artikelnr. LL-HC/2223
Helmbevestiging Kit type G
 Helmhouder voor het bevestigen van
 de hoofdlamp aan de helm met behulp
 van een elastische band en plastic
 clips of kleefpads



Artikelnr. LL-MB/2052
Universele montagebeugel type D
 Universele beugel voor de
 bevestiging van hoofdlampen aan
 cilindrische voorwerpen met een
 diameter van 14 mm tot 32 mm

ACCESSOIRES / LADERS / BEUGELS EN MEER

MODEL	iLH8	iLH8R	iH5	iH5R	iH9R	iH11R	Artikelnr.
Powercase NEW				●	●		SP-PC/MH
Powerbank Flex3 NEW						●	LL-PB/FLEX-3
Powerbank Flex7 NEW						●	LL-PB/FLEX-7
Batterybox7 NEW						●	LL-PB/BB
Helm Connecting Kit type D			●	●			LL-HC/2220
Helm Connecting Kit type E					●		LL-HC/2221
Helm Connecting Kit type F						●	LL-HC/2222
Helm Connecting Kit type G			●	●	●	●	LL-HC/2223
Helmbandbevestigingsclips type A NEW			●	●	●	●	LL-HC/2313
Universele montagebeugel type D						●	LL-MB/2052
Silicone Hoofdband type A	●	●					LL-HB/1595
5 Station laadpaneel		●					LL-CHS/2261
Autolader		●					LL-CC/0386
USB Autolader				●	●	●	LL-CC/0380
USB lader met micro-USB kabel				●	●	●	LL-CH/0389
USB adapter 2.4A				●	●	●	LL-CHU/2271
18650 Li-ion oplaadbare batterij 3,6V 3000 mAh						●	SP-BAT/5001
Li-ion oplaadbare batterijpack 3,7V 1550 mAh					●		SP-BAT/5987
14500 Li-ion oplaadbare batterij 750 mAh			●	●			SP-BAT/5985
Laadstation & 14500 li-ion battery			●	●			LL-CHU/0986



Artikelnr. SP-PC/MH
Powercase
 Meer informatie op pagina 173



LL-PB/FLEX-3
Powerbank Flex3
 Meer informatie op pagina 40



LL-PB/FLEX-7
Powerbank Flex7
 Meer informatie op pagina 40

— WORK & PROFESSIONAL WORKLIGHTS



 LEDLENSER







WORK & PROFESSIONAL







iW-SERIES





LED

-  LED-Configuratie
-  Lichtfuncties
-  Lichtstroom Flood¹ (lm)
-  Lichtbereik Flood¹ (u)
-  Lichtstroom Spot¹ (lm)
-  Lichtbereik Spot¹ (u)

BATTERIJ

-  Batterij
-  Batterij - capaciteit²
-  Oplaadbaar
-  Laadtijd⁵ (min)
-  IP Level

AFMETING & GEWICHT

-  LxBxH (mm)
-  Gewicht incl. batterij (g)

KENMERKEN

VERPAKKING

Artikelnr. / GTIN

Inhoud verpakking

OPTIONELE ACCESSOIRES

DRAAGBARE VERLICHTINGS- KRACHT VOOR ELKE TOEPASSING



iW2R



iW2R laser



iW3R

1x COB LED (Flood), 1x Power LED (Spot)	1x COB LED (Flood), 1x Laserpointer rot (650 nm)	1x Power LED (Spot)
Power / Low Power	Power / Low Power	Power / Low Power
150 / 75lm	150 / 75 lm	-
1,5 / 3 u	1,5 / 3 u	-
100 lm	Laser <1mW	320 / 30 lm
1,5 u	-	3,5 / 40 u
1x Li-ion batterij 3,7V	1x Li-ion batterij 3,7V	1x Li-ion batterij 3,7V
2,78 Wh / 750 mAh	2,78 Wh / 750 mAh	14,8 Wh / 4000 mAh
ja	ja	Jj
180 min	180 min	300 min
IP20	IP20	IP54
18 x 164 x 16 mm	18 x 164 x 16 mm	32 x 122 x 32 mm
50 g	50 g	143 g
<ul style="list-style-type: none"> • 2-in-1 functie: COB LED voor brede, vlakke verlichting en spot LED voor gefocuseerd licht • Penlamp: Rechthoekig • Afgeronde metalen behuizing met liniaal functie • Extreem compact formaat en lichtgewicht • Oplaadbare Lithium-ion batterij • Clip voor het bevestigen van de lamp op de borstzak 	<ul style="list-style-type: none"> • 2-in-1 functie: laserpointer and COB-LED voor brede, vlakke verlichting • Penlamp: Rechthoekig • Afgeronde metalen behuizing met liniaal functie • Extreem compact formaat en lichtgewicht • Oplaadbare Lithium-ion batterij • Clip voor het bevestigen van de lamp op de borstzak 	<ul style="list-style-type: none"> • Powerbank met 4000 mAh batterij capaciteit • Zaklamp met schijnwerper • Batterij- en laadindicator • Twee dimniveaus • Overdekte aansluitingen, stof en water beschermd met IP54 classificatie
LL-WL/iW2R / 4058205017824	LL-WL/iW2R-L / 4058205017855	LL-WL/iW3R / 4058205020176
USB laadkabel	USB laadkabel	USB laadkabel
LL-CC/0380 USB autolader	LL-CC/0380 USB autolader	LL-CC/0380 USB autolader
LL-CHU/2271 USB adapter 2.4A	LL-CHU/2271 USB adapter 2.4A	LL-CHU/2271 USB adapter 2.4A

iW5R flex

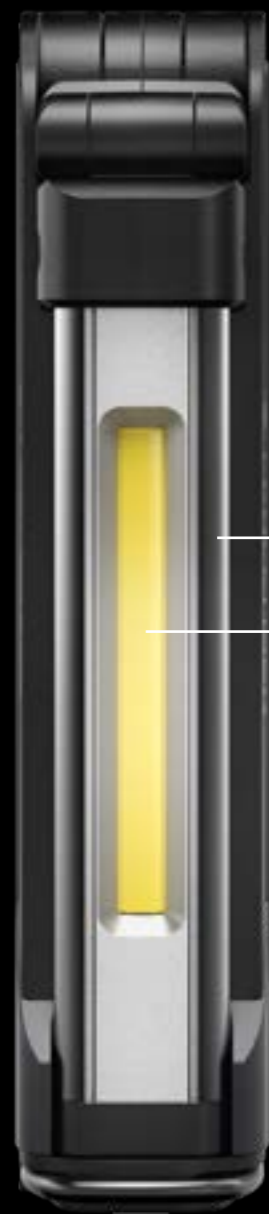

01

02

02

 600 lm¹
 6,5 u¹

- 01** – Plooibare, slanke lampkop voor ontoegankelijke ruimtes met een brede gietvormende schijnwerper
- 02** – Twee lichtbronnen:
 1. Spotlight: een helderheidsniveau
 2. Schijnwerper: gelijkmatige lichtverdeling met twee helderheidsniveaus (chip-on-board technologie)
- 03** – Oplaadbaar via USB
- 04** – Batterij- en laadniveau-indicator
- 05** – Magneet en haak voor diverse bevestigingsmogelijkheden

05

WERKLAMP VOOR KRAPPE RUIMTES



FLEXIBELE WERKLAMPEN MET TWEE LICHTBRONNEN



iW4R

iW5R flex

LED		
LED-Configuratie	1x COB LED (Flood), 1x Power LED (Spot)	1x COB LED (Flood), 1x Power LED (Spot)
Lichtfuncties	Power / Low Power (Flood)	Power / Low Power (Flood)
Lichtstroom Flood ¹ (lm)	150 / 75 lm	600 / 250 lm
Lichtbereik Flood ¹ (u)	2 / 4 u	2 / 4 u
Lichtstroom Spot ¹ (lm)	75 lm	100 lm
Lichtbereik Spot ¹ (u)	2 u	6,5 u
BATTERIJ		
Batterij	1x Li-ion batterij 3,7V	1x Li-ion batterij 3,7V
Batterij - capaciteit ²	2,8 Wh / 750 mAh	9,6 Wh / 2600 mAh
Opladbaar	ja	ja
Laadtijd ⁵ (min)	150 min	240 min
IP Level	IP54	IP52
AFMETING & GEWICHT		
LxBxH (mm)	27 x 157 x 20 mm	40 x 151 x 32 mm
Gewicht incl. batterij (g)	72 g	220 g
KENMERKEN		

- **Kantelmechanisme** voor flexibele uitlijning
- **2 lichtbronnen** (spot en flood)
- **Montagemagneet**
- Batterij- en laadindicator

- **Uitklapbare lampkop**
- **2 lichtbronnen** (spot en flood)
- **Haak- en montagemagneet**
- Batterij- en laadindicator

VERPAKKING		
Artikelnr. / GTIN	LL-WL/IW4R / 4058205016261	LL-WL/IW5R-FL / 4058205016353
Inhoud verpakking	USB laadkabel	USB laadkabel, USB lader
OPTIONELE ACCESSOIRES		
	LL-CC/0380	USB autolader
	LL-CHU/2271	USB adapter 2.4A



iW5R

iW7R

LED	
LED-Configuratie	1x COB LED (Flood), 1x High Power LED (Spot)
Lichtfuncties	Power / Low Power (Flood)
Lichtstroom Flood ¹ (lm)	300 / 125 lm
Lichtbereik Flood ¹ (u)	3 / 6 u
Lichtstroom Spot ¹ (lm)	300 lm
Lichtbereik Spot ¹ (u)	2,5 u
BATTERIJ	
Batterij	1x Li-ion batterij 3,7V
Batterij - capaciteit ²	8,1 Wh / 2200 mAh
Opladbaar	ja
Laadtijd ⁵ (min)	210 min
IP Level	IP54
AFMETING & GEWICHT	
LxBxH (mm)	39 x 159 x 35 mm
Gewicht incl. batterij (g)	168 g
KENMERKEN	

- **2 lichtbronnen** (spot en flood)
- **Haak met kantelmechanisme en montagemagneet**
- Opladen via USB kabel
- Batterij- en laadindicator

- **Opladen via laadstation**
- **2 lichtbronnen** (spot en flood)
- **Haak met kantelmechanisme en montagemagneet**
- Batterij- en laadindicator

VERPAKKING			
Artikelnr. / GTIN	LL-WL/IW5R / 4058205016292	LL-WL/IW7R / 4058205016322	
Inhoud verpakking	USB laadkabel, USB lader	Laadstation, USB laadkabel, USB adapter	
OPTIONELE ACCESSOIRES			
	LL-CC/0380	USB autolader	LL-CHS/2261
	LL-CHU/2271	USB adapter 2.4A	LL-CHU/2271
			LL-CC/0380

iW5R



- 01** – Floodlight
- 02** – Spotlight
- 03** – Magnetische haak
- 04** – Batterij- en laadindicator

— WORK & PROFESSIONAL SCHIJNWERPERS



 LEDLENSER

WORK & PROFESSIONAL



OPLAADBARE WERK- SCHIJNWERPERS



LED

LED-Configuratie

Lichtfuncties

Lichtstroom Flood¹ (lm)

Lichtbereik Flood¹ (u)

Lichtstroom Spot¹ (lm)

Lichtbereik Spot¹ (u)

BATTERIJ

Batterij

Batterij - capaciteit²

Opladbaar

Laadtijd⁵ (min)

IP Level

AFMETING & GEWICHT

LxBxH (mm)

Gewicht incl. batterij (g)

KENMERKEN

VERPAKKING

Artikelnr. / GTIN

Inhoud verpakking

OPTIONELE ACCESSOIRES

iF2R



iF3R



1x COB LED (Flood),
1x Power LED (Spot)

Power / Low Power (Flood)

200 / 100 lm

3 / 6 u

75 lm

4 u

Li-ion batterij 3,7V

5,9 Wh / 1600 mAh

ja

180 min

IP54

115 x 21 x 48 mm

88 g

- Mini schijnwerper met schijnwerper en extra Spotlight
- Flexibele bevestiging en uitlijning dankzij de beweegbare standaard, de magneet en de haak
- Gemakkelijk opladen met het robuuste Magnetic Charge System
- Klein & handig
- 3 lichtniveaus (2x flood, 1x spot)

LL-WL/IF2R / 4058205020206

USB laadkabel

LL-CHC/2265 Magnetische laadkabel type A

LL-CHU/2271 USB adapter 2.4A

LL-CC/0380 USB autolader

1x COB LED (Flood)

5 lichtniveaus

1000 / 750 / 500 / 250 / 100 lm

1,5 / 2 / 3 / 5 / 15 u

-

-

Li-ion batterij 3,7V

14,8 Wh / 4000 mAh

ja

300 min

IP54

36 x 140 x 71 mm

392 g

- Kleine schijnwerper met een uitstekende lichtopbrengst
- Flexibele bevestiging en uitlijning dankzij de beweegbare standaard, de magneet en de haak
- Gemakkelijk opladen met de robuuste Magnetic Charge System
- Cooling Technology voor de lange termijn werking zonder oververhitting
- 5 lichtniveaus

LL-WL/IF3R / 4058205020237

USB lader, magnetische laadkabel

LL-CHC/2265 Magnetische laadkabel type A

LL-CHU/2271 USB adapter 2.4A

LL-CC/0380 USB autolader



iF2R



- 01 – Floodlight
- 02 – Spotlight
- 03 – Magnetische haak
- 04 – Batterij- en laad indicator
- 05 – Magnetic Charge System

iF4R music

NEW

 2500 lm¹
 15 u¹



Bluetooth®



- 01 – Ingebouwde luidspreker met Bluetooth®-regeling
- 02 – Vijf helderheidsinstellingen
- 03 – Ingebouwde magneet voor eenvoudige bevestiging aan metalen oppervlakken (bijv. stalen balken)
- 04 – Gemakkelijk opladen via het **Magnetic Charge System**
- 05 – Grote, stevige handgreep voor eenvoudig transport
- 06 – Multifunctionele schakelaar - voor een snelle en eenvoudige bediening van individuele lichtfuncties



BLUETOOTH
SPEAKER

iF8R

















 4500 lm¹
 12 u¹



Bluetooth®

- 01 – Oplaadbaar
- 02 – App-gestuurd: met de app kunnen maximaal vier lampen op afstand worden bediend
- 03 – Powerbank-functie
- 04 – Ingebouwde magneet voor eenvoudige bevestiging
- 05 – Cooling Technology - efficiënt koelelement voor een lange levensduur en optimale prestaties
- 06 – Vijf helderheidsniveaus
- 07 – Multifunctionele schakelaar - voor een snelle en eenvoudige bediening van individuele lichtfuncties
- 08 – Chip-on-board technologie
- 09 – Gemakkelijk te vervoeren dankzij de grote, robuuste handgreep

iF8R 

LED	
	LED-Configuratie
	Lichtfuncties
	Lichtstroom ¹ (lm)
	Brandtijd ¹ (u)
BATTERIJ	
	Batterij
	Batterij - capaciteit ²
	Oplaadbaar
	Laadtijd ⁵ (min)
	IP Level
AFMETING & GEWICHT	
	LxBxH (mm)
	Gewicht incl. batterij (g)
TECHNOLOGIE	
	Magnetic Charge System
	Powerbank Function
	Cooling Technology
Meer kenmerken	
VERPAKKING	
Artikelnr. / GTIN	
Inhoud verpakking	
OPTIONELE ACCESSOIRES	

ULTRA HELDERE SCHIJNWERPERS MET POWERBANK OF SPEAKER



iF4R	iF4R music	iF8R
1x 34W COB LED	1x 34W COB LED	1x 66W COB LED
Five light levels	Five light levels	Five light levels
2500 / 1500 / 1000 / 500 / 200 lm	2500 / 1500 / 1000 / 500 / 200 lm	4500 / 3000 / 2000 / 1000 / 400 lm
1,3 / 2 / 3 / 6 / 15 u	1,3 / 2 / 3 / 6 / 15 u	1,25 / 1,5 / 2,5 / 5 / 12 u
1x Li-ion batterijpack 3.7V	1x Li-ion batterijpack 3.7V	1x Li-ion batterijpack 3.7V
29,6 Wh / 8000 mAh	29,6 Wh / 8000 mAh	44,4 Wh / 4000 mAh
ja	ja	ja
240 min	360 min	240 min
IP54	IP54	IP54
235 x 111 x 44 mm	235 x 110 x 47 mm	307 x 142 x 44 mm
1060 g	1139 g	1740 g
Charge Indicator, Battery Indicator, Magnet, Stand	Charge Indicator, Battery Indicator, Transportation Lock, Bluetooth® Speaker, Magnet, Magnetic Charge System	Charge Indicator, Battery Indicator, Bluetooth®, Magnet, Stand
LL-WL/IF4R / 4058205016209	LL-WL/IF4-M / 4058205020268	LL-WL/IF8R / 4058205016230
USB laadkabel, USB lader	USB lader, magnetische laadkabel	Lader
LL-CHU/2271 USB adapter 2.4A	LL-CHC/2265 Magnetische laadkabel type A	
LL-CC/0380 USB autolader	LL-CHU/2271 USB adapter 2.4A	
	LL-CC/0380 USB autolader	

— WORK & PROFESSIONAL ATEX LAMPEN



WORK & PROFESSIONAL



VOOR MAXIMALE VEILIGHEID OP DE WERKPLEK

Als u in een explosieve omgeving werkt, is veiligheid uiterst belangrijk als het gaat om het gebruik van elektronica.

Ledlenser EX- en iL-serie lampen voldoen in alle opzichten aan deze normen. Speciaal ontworpen voor contact met explosieve gassen, dampen en stof in de best mogelijke groepen IIC en IIIC. Ze zijn voorzien van een maximale bescherming tegen stof, zijn beschermd tegen water en zijn ATEX- en IECEx-goedgekeurd.

Toch zijn beide lijnen - in overeenstemming met de ATEX-bedieningsrichtlijnen - ontworpen voor verschillende soorten explosiegevaar.

De **EX-serie** is geschikt voor gebruik in gebieden waar vaak explosieve atmosferen aanwezig zijn (zones 0, 1, 20 of 21) en de **iL-serie** (meer hierover op pagina 98 en 110) voor de zones 2/22. Zo vindt u de perfecte lamp voor elke omgeving.

VOORBEELD VAN TOEPASSINGS- GEBIEDEN:

- Olie- en gasboorplatform
- Gas-, olie- en kolengestookte elektriciteitscentrale
- Chemisch park
- Opslagplaats voor olie en gas
- Benzinstation en tankwagens
- Riolering en rioolwaterzuiveringplant
- Lakwerkplaats en autoreparatie-werkplaats
- Farmaceutische fabriek
- Voedselabriek
- Distilleerderij
- Zagerij



* Afhankelijk van de aanwezige gassen en/of stoff.

Een blik op de ATEX-richtlijn van de Europese Unie

Van olie- en gasfabrieken tot chemische fabrieken en distilleerderijen en zagerijen en bakkerijen: De zogenaamde ATEX-richtlijn is van toepassing op alle bedrijven binnen de EU, waar door gas of stof een explosieve atmosfeer kan ontstaan. Tegelijkertijd worden de werkgebieden in zones verdeeld op basis van de frequentie en de duur van het ontploffingsgevaar.

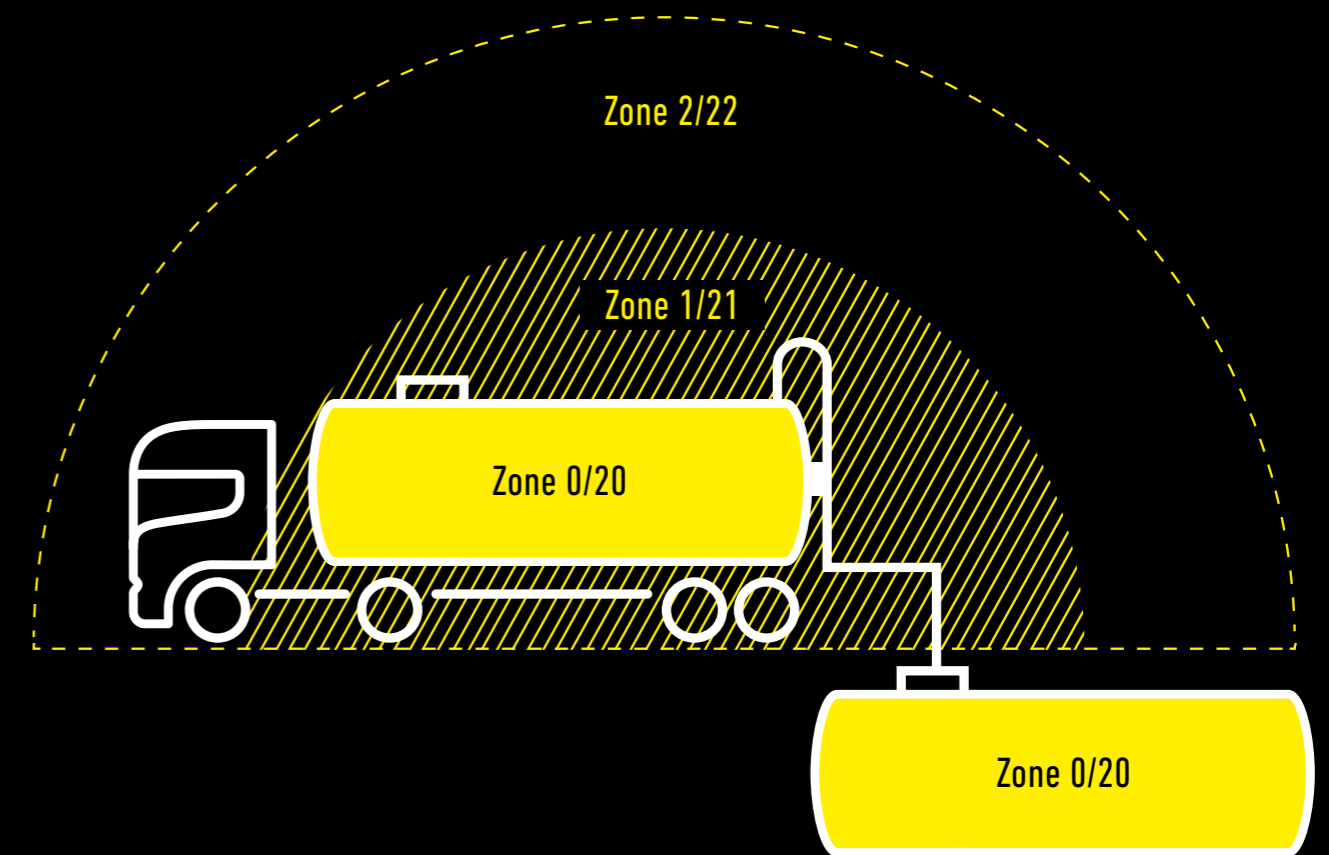

Een plaats waar een explosieve atmosfeer, bestaande uit een mengsel van gevaarlijke stoffen in de vorm van gas, damp of een wolk van brandbaar stof, gedurende lange perioden of vaak (b.v. in gastanks of graanlifters) **onafgebroken aanwezig** is



Werkgebieden waar **af en toe** explosieve atmosferen in de vorm van brandbare gassen, dampen of stofwolken heersen.



Werkgebieden waar een explosieve atmosfeer in de vorm van brandbare gassen, dampen of stofwolken (b.v. in geval van een gaslek) **gewoonlijk niet / alleen overheersen voor een korte tijd**.

EX7R 





 **ADVANCED FOCUS SYSTEM**

- 01 – Geschikt voor de hoogste gas- en stofgroepen (IIC/IIIC)
- 02 – **Magneetschakelaar** voor eenvoudige bediening met handschoenen en beschermende uitrusting
- 03 – Stofdicht en beschermd tegen krachtige waterstralen (IP66 en IP68)
- 04 – **Advanced Focus System** - traploze scherpstelling
- 05 – **Oplaadbaar** via laadstation



VOORDEEL IS EEN KWESTIE VAN TECHNOLOGIE



 220 lm¹
 140 m¹
 45 u¹

ZONE 1/21



¹⁻⁷ Informatie op pagina 108



EX4



EX7

LED		
LED-Configuratie	1x Power LED	1x Power LED
Lichtfuncties	Power	Power / Low Power
Lichtstroom ¹ (lm)	50 lm	200 / 60 lm
Lichtbereik ¹ (m)	35 m	120 / 70 m
Brandtijd ¹ (u)	7 u	16 / 45 u
BATTERIJ		
Batterij	2x (AAA) alkaline 1,5V	3x (AA) alkaline 1,5V
Batterij - capaciteit ²	-	-
Oplaadbaar	nee	nee
Laadtijd ⁵ (min)	-	-
IP Level	IP66 & IP68	IP66 & IP68
AFMETING & GEWICHT		
Diameter kop (mm)	20 mm	41 mm
Lengte (mm)	140 mm	161 mm
Gewicht incl. batterij (g)	65 g	232 g
TECHNOLOGIE		
Advanced Focus System		●
Meer kenmerken	-	-
CERTIFICERING		
EX-Zone	0/20	0/20
Gas groep	IIA, IIB, IIC	IIA, IIB, IIC
Stof groep	IIIA, IIIB, IIIC	IIIA, IIIB, IIIC
Temperatuur klasse	T4/T ₂₀₀ 135°C	T4/T ₂₀₀ 135°C
VERPAKKING		
Artikelnr. / GTIN	LL-EX4/GB / 4058205000437	LL-EX7/GB / 4058205001243
Inhoud verpakking	1 batterijset	1 batterijset, riemclip, intelligente clip
OPTIONELE ACCESSOIRES		
	LL-HC/5954 Helmbevestiging type A	LL-TC/5957 Intelligente clip type G
	LL-HC/5955 Helmbevestiging type B	LL-SC/5958 Signaalkegel 42 mm
	LL-TC/5956 Intelligente clip type F	

Meer accessoires op pagina 106



EX7R



EXH8



EXH8R

LED			
LED-Configuratie	1x Power LED	1x Power LED	1x Power LED
Lichtfuncties	Power / Low Power	Power / Low Power	Power / Low Power
Lichtstroom ¹ (lm)	220 / 50lm	180 / 50 lm	200 / 45 lm
Lichtbereik ¹ (m)	140 / 65m	120 / 65 m	130 / 60 m
Brandtijd ¹ (u)	10 / 45 u	15 / 40 u	10 / 45 u
BATTERIJ			
Batterij	1x Li-ion batterijpack 3,7V	3x (AA) alkaline 1,5V	1x Li-ion batterijpack 3,7V
Batterij - capaciteit ²	12 Wh / 3250 mAh	-	12 Wh / 3250 mAh
Oplaadbaar	ja	nee	ja
Laadtijd ⁵ (min)	660 min	-	660 min
IP Level	IP66 & IP68	IP66 & IP68	IP66 & IP68
AFMETING & GEWICHT			
Diameter kop (mm)	41 mm	41 mm	41 mm
Lengte (mm)	161 mm		
Gewicht incl. batterij (g)	228 g	345 g	342 g
TECHNOLOGIE			
Advanced Focus System	●	●	●
Meer kenmerken	-	-	-
Charge Indicator		Rear Light	Charge Indicator, Rear Light
CERTIFICERING			
EX-Zone	1/21	0/20	1/21
Gas groep	IIA, IIB, IIC	IIA, IIB, IIC	IIA, IIB, IIC
Stof groep	IIIA, IIIB, IIIC	IIIA, IIIB, IIIC	IIIA, IIIB, IIIC
Temperatuur klasse	T4/T135°C	T4/T ₂₀₀ 135°C	T4/T135°C
VERPAKKING			
Artikelnr. / GTIN	LL-EX7R/GB / 4058205001274	LL-EX8/GB / 4058205007412	LL-EX8R/GB / 4058205007443
Inhoud verpakking	1 batterij, riemclip, intelligente clip, laadstation, lader	1 batterijset, batterijbehuizing	1 batterij, laadstation, lader
OPTIONELE ACCESSOIRES			
	LL-TC/5957 Intelligente clip type G	LL-HB/1595 Transparante silicone hoofdband type A	LL-HB/1595 Transparante silicone hoofdband type A
	LL-SC/5958 Signaalkegel 42 mm		LL-CHS/2261 5-Stations laadpaneel
	LL-CHS/2261 5-Stations laadpaneel		LL-CC/0386 Autolader
	LL-CC/0386 Autolader		

¹⁻⁷ Informatie op pagina 108



WORK & PROFESSIONAL
ACCESSOIRES

EX-ZAKLAMPEN

MODEL	EX7	EX7R	EX4	Artikelnr.
Signaalkegel 42 mm	●	●		LL-SC/5958
Autolader		●		LL-CC/0386
5-Stations laadpaneel		●		LL-CHS/2261
Helmbevestiging type A			●	LL-HC/5954
Helmbevestiging type B			●	LL-HC/5955
Intelligente Clip type F			●	LL-TC/5956
Intelligente Clip type G	●	●		LL-TC/5957

LL-TC/5956
Intelligente clip type F
Riemclip voor EX4 met kogelgewricht, kan op elke gewenste manier worden uitgelijnd



Artikelnr. LL-TC/5957
Intelligente clip type G
Riemclip voor EX7(R) met kogelgewricht, kan op elke gewenste manier worden uitgelijnd



EX-HOOFDLAMPEN

MODEL	EXH8	EXH8R	Artikelnr.
Autolader		●	LL-CC/0386
5-Stations laadpaneel		●	LL-CHS/2261
Silicone hoofdband type A	●	●	LL-HB/1595



LL-CHS/2261
5-Stations Laadpaneel
Laad tot vijf compatibele Ledlensers-lampen, o.a. de EX7R en EXH8R



Artikelnr. LL- HC/5954
Helmbevestiging type A
De beugel past op de meeste modellen helmen (max. 12 mm dik). De lichtbundel kan flexibel worden uitgelijnd met behulp van het kogelgewricht. Geschikt voor de EX4-penlamp

Artikelnr. LL- HC/5955
Helmbevestiging type B
Beugel met hetzelfde concept als de helmbevestiging Type A, waarbij de lamp iets verder naar boven beweegt. Geschikt voor de EX4-penlamp

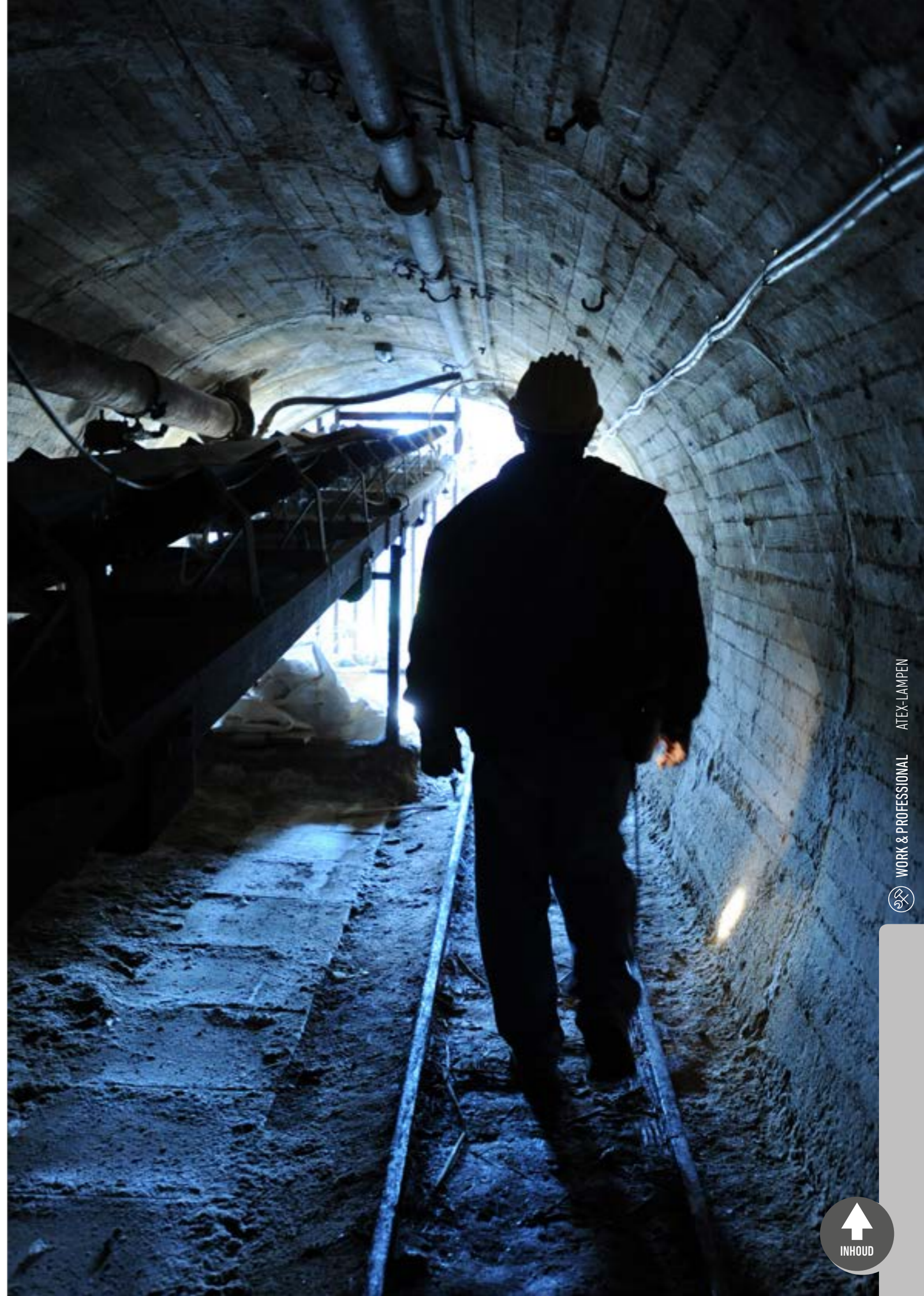

VOETNOTEN

De informatie met betrekking tot de inhoud, het uiterlijk, de prestaties, de afmetingen en het gewicht van de verpakking komt overeen met de informatie die op het moment van publicatie beschikbaar is. In het belang van de productontwikkeling behouden wij ons het recht voor om de inhoud, het uiterlijk, de vormgeving en de kleur van de verpakking zonder voorafgaande kennisgeving te wijzigen. Productafbeeldingen kunnen afwijken van de daadwerkelijke producten en kunnen optionele accessoires tonen die afzonderlijk kunnen worden aangeschaft. Fouten en drukfouten voorbehouden.

1) Metingen volgens ANSI FL1 op de betreffende instelling. Als er geen instelling is aangegeven, hebben de waarden betrekking op de lichtstroom (Lumen/lm) en het lichtbereik (meters/m) op de hoogste instelling en op de brandtijd (uren/u) op de laagste instelling. Als de lamp is uitgerust met kleuren-LED(s), gelden de aangegeven metingen voor wit licht of witte LED. Een boost-functie (indien van toepassing) kan meerdere malen worden gebruikt, maar alleen voor korte periodes. Als het licht verschillende energiestanden heeft, is de meting gebaseerd op de "Energy Saving mode".

2) Berekende capaciteitswaarde in watturen (Wh) of milliampère-uren (mAh). Dit geldt voor de leveringstoestand van de accu(s) in het betreffende artikel, of voor lampen met oplaadbare accu(s), voor de oplaadbare accu(s) in het product wanneer deze volledig is opgeladen.

3) EP patent 1880139; US patent 7.461.960

4) Vijf jaar garantie vanaf de datum van aankoop, of zeven jaar met online registratie via onze website. De garantie geldt wereldwijd; wettelijke garantierechten zijn ook van toepassing. Het dekt materiaal- en fabricagefouten. Accupacks hebben een garantie van 24 maanden op de juiste werking. Deze garantie geldt niet voor producten uit de "Solidline" serie, Ledlenser K1 en Ledlenser K2, alsmede voor defecte batterijen, holsters, zakjes, afstandschakelaars, kleurenfilters, opdrukken en oppervlaktecoatings. De garantiegever is Dry Battery Sales NV, Hogenakkerhoekstraat 12, 9150 Kruibeke, België. Voor meer informatie bezoek ledlenser.com/garantie

5) De gemiddelde laadtijd van de batterijen in de leveringstoestand in minuten kan variëren, afhankelijk van de gebruikte voedingseenheid.

6) Extra spreektijd aan de hand van het voorbeeld van een iPhone X bij het opladen met de volledig geladen batterijen in de verpakking van het betreffende artikel.

7) EP-octrooi 3376097

Het Bluetooth®-woordmerk en de logo's zijn geregistreerde handelsmerken van Bluetooth SIG, Inc. en elk gebruik ervan door Ledlenser GmbH & Co. KG is onder licentie

Onze voorwaarden zijn te vinden op www.ledlenser.com

Exclusieve Ledlenser verdeler voor de Benelux
Dry Battery Sales NV
Hogenakkerhoekstraat 12
9150 Kruibeke

LEDLENSER WIJ KIJKEN ER NAAR UIT OM MET U SAMEN TE WERKEN

We zijn altijd op zoek naar betere manieren om u en uw klanten te ondersteunen. Wij stellen het zeer op prijs dat u feedback geeft over hoe we het Ledlensermerk samen kunnen uitbouwen.

NEEM CONTACT OP MET MARKETING

Vind antwoorden op marketingvragen en goedkeuring van marketingmateriaal op: dbs.marketing@drybattery.be

NEEM CONTACT OP MET TECHNISCHE ONDERSTEUNING

Ons team helpt u met technische vragen door directe en ongecompliceerde ondersteuning: dbs.sales@drybattery.be

