



Security Tech Germany

PRIJSLIJST | TARIF | PRICELIST





ABUS Head Office - Wetter, Germany



ABUS Production - Wetter, Germany



ABUS Production - Rehe, Germany



ABUS Production - Pfaffenhain, Germany



ABUS Security-Center - Augsburg, Germany



ABUS Production - China



Het internationale ondernemingschap van de ABUS Group is een bedrijfstraditie en draagt bij tot een wereldwijd aanzien. Vanuit Europa is de verkoop en productie snel wereldwijd gegroeid. In vele landen is ABUS actief met eigen vestigingen en partners, in totaal met circa 3.000 medewerkers. Dit brengt binnen de ABUS-groep voortdurend nieuwe synergieën tot stand die het mogelijk maken om steeds innoverende mechanische, elektronische en mechatronische beveiligingsoplossingen te ontwikkelen.

Le groupe ABUS est une entreprise qui agit au niveau mondial et qui propose aux marchés du monde entier sur tous les continents des solutions de sécurité sur mesure. Abus est présent aujourd'hui dans beaucoup de pays à travers ses propres filiales et partenaires actifs, employant plus de 3000 personnes. Ce qui permet à Abus d'apporter des nouvelles synergies et une puissance de réalisation dans les solutions de sécurité mécanique, électronique et mécatronique.

The ABUS reputation and tradition is firmly based on international business. Historically based on strong European activity, we were quick to orient towards global sales and manufacturing. Today ABUS is active in many significant countries via its own subsidiaries and partners with approximately 3,000 employees. This continually adds synergy to the mutual strength of the ABUS Group continually enabling us to create: Powerful solutions for mechanical and electronic security.

Veiligheid is een kwestie van vertrouwen! Om volgende redenen kunt u vertrouwen op ABUS-beveiligingsproducten:

- Meer dan 90 jaar ervaring
- Intensieve uitwisseling van ervaringen met politie, verzekering en testinstellingen
- Innovatie in onderzoek, ontwikkeling en ontwerp
- Consistente kwaliteitsgarantie
- Made in Germany

Het uitgebreide gamma aan ABUS-producten biedt voor alle situaties de juiste oplossing.

Op drie locaties in Duitsland beschikt ABUS over de modernste productiefaciliteiten en vervaardigt producten uit hoogwaardige materialen die aan de erkende kwaliteitsnormen beantwoorden.

ABUS beveiligingsproducten worden door onafhankelijke, neutrale testinstellingen succesvol in vele Europese landen getest en goedgekeurd.

La Sécurité, c'est une question de confiance! Plus de sécurité basée sur:

- Plus de 90 ans d'expérience
- Coopération intensive avec la police, les compagnies d'assurances et les instituts de tests internationaux
- Innovation toujours active sur le domaine du design, de la recherche et du développement
- Garantie d'une qualité constante
- Fabriqué en Allemagne

ABUS propose la bonne solution à toutes les situations et tous les besoins de sécurité.

Les trois sites de production les plus modernes et l'utilisation de matériaux de première qualité garantissent le haut niveau de qualité reconnu des produits ABUS.

Dans divers pays européens, les produits ABUS sont testés par des instituts d'essais neutres et indépendants, ceci sur base régulière.

Security is a matter of trust! More security with ABUS is based on:

- More than 90 years of experience
- Intensive exchange of professional experiences and information with police forces, insurance companies and independent test institutes
- Innovation in research, development and design
- Permanent quality control
- Made in Germany

The broad range of ABUS products offers the right solution to meet all purposes and security requirements.

The most modern production facilities at three sites in Germany and the use of high-grade materials guarantee the recognized level of quality of ABUS products.

ABUS security products are tested and acknowledged by independent, neutral test institutes in several European countries.

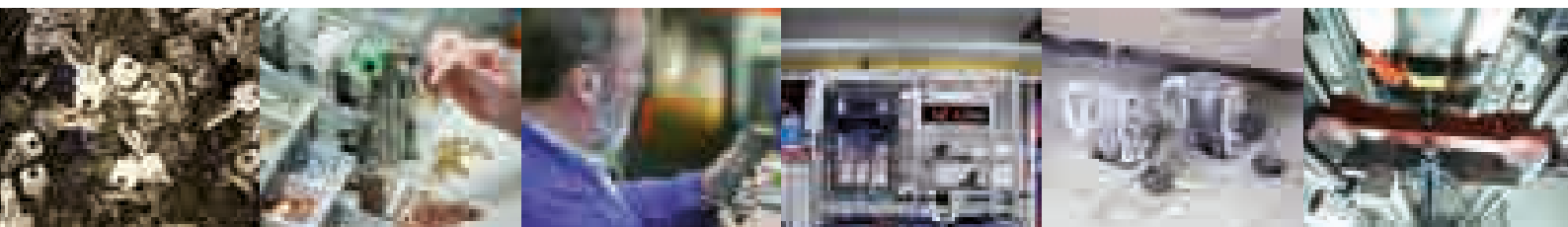



ABUS productie-kwaliteit

„Made in Germany“ staat wereldwijd voor Duitse technologie en degelijkheid. ABUS garandeert de hoogste product-kwaliteit door een optimale productie-kwaliteit.

Ergonomische werkeilanden garanderen gecentraliseerd, gestructureerd werk. Hightech machines garanderen de hoogste precisie. Zo ontstaat een perfecte samenwerking tussen mens en machine die leidt tot een „Made in Germany“-kwaliteit : de beste grondstoffen en materialen worden bewerkt door de best opgeleide specialisten. Deze maatstaf geldt voor alle ABUS-beveiligingsproducten van alle productie-eenheden.

Qualité de la production

Dans le monde entier, l'expression «Made in Germany» est associée à des technologies allemandes très avancées et à de hautes exigences de qualité. C'est pour appliquer cette définition qu'ABUS s'attache à livrer des produits d'une qualité maximale.

L'ergonomie des zones de travail garantit une structure idéale pour la concentration des employés; les machines high-tech assurent une très grande précision. C'est ainsi que naît la qualité «Made in Germany», issue de w'interaction parfaite entre l'homme et la machine, fabriquée à partir de matières premières et de constituants de très bonne qualité et par une main-d'œuvre parfaitement qualifiée. Ces critères s'appliquent à tous les produits de sécurité ABUS et dans tous les sites de production.

ABUS Production Quality

Worldwide "Made in Germany" stands for excellent engineering and the highest quality levels. ABUS enhances this German reputation through optimal quality driven production protocols.

Ergonomic working units guarantee concentrated, structured work, complemented by high-tech machinery that ensures the ultimate precision. "Made in Germany" brand quality has evolved from the harmonious interaction of highly trained and skilled workers using the best raw materials on the latest high technology machinery. These standards of excellence apply to all ABUS security products from all our manufacturing sites.

ABUS GLOBAL PROTECTION SYSTEM®



Hoe hoger, hoe veiliger. De ABUS Global Veiligheidsstandaard maakt het eenvoudiger om het geschikte ABUS-product te kiezen.

Plus le niveau est haut, meilleur est la sécurité, le système De classification ABUS (Global Protection Standard) facilite le choix des produits pour le consommateur.

A higher level means more security. The ABUS Global Protection Standard makes it easier to find the qualified products.

ABUS beveiligingsproducten worden door onafhankelijke, neutrale testinstituten succesvol in vele Europese landen getest en goedgekeurd:

Les produits de marque ABUS jouissent d'une grande renommée internationale. Avec comme objectif de toujours prouver leur qualité, les produits de la marque ABUS subissent régulièrement des tests, des tests indépendants qui sont réalisés par des institutions professionnelles objectives:

ABUS products are tested and acknowledged by independent, neutral test institutes in several European countries that confirm the extraordinary security of ABUS products:



Deutsches Institut für Normung - Duitsland | Allemagne | Germany



Technischer Überwachungsverein - Duitsland | Allemagne | Germany



Gesamtverband der deutschen Versicherungswirtschaft - Duitsland | Allemagne | Germany



Materialprüfungsamt - Duitsland | Allemagne | Germany



OSIMZ - Rusland | Russie | Russia



Stiftung Warentest - Duitsland | Allemagne | Germany



Stichting Kwaliteit Gevelbouw - Nederland | Pays-Bas | Netherlands



Ö-Norm - Oostenrijk | Autriche | Austria



Prüfinstitut Velbert - Duitsland | Allemagne | Germany







Magyar Biztosítók Szövetsége - Hongarije | Hongrie | Hungary



Svenska Stöldskyddsforeningen - Zweden | Suède | Sweden







Productkarakteristieken | Désignation des matériaux | Material Characteristics

-  100% roestvrij: alle onderdelen zijn van roestvrij materiaal
100% non-corrosif, tous les éléments du cadenas sont en matériels non-corrosifs
100% rust free: All lock components are made of non-corrosive materials
-  Hoge corrosieweerstand door speciale oppervlaktebehandeling
Protection anti-corrosion très élevée grâce à un traitement spécial de la surface
Highly corrosion resistant due to surface protection
-  Extreme roestbescherming d.m.v. nano technologie
Nouveau revêtement pour une meilleure protection contre la corrosion
New sophisticated plating for extreme corrosion resistance
-  Beugel van gehard staal
Anse en acier cémenté
Shackle made from hardened steel
-  Behuizing uit TITALIUM™ speciaal aluminium - hoge veiligheid - laag gewicht
Corps du cadenas fabriqué en aluminium spécial TITALIUM™.
Haute sécurité pour un minimum de poids
Lock body made from TITALIUM™ special aluminium - high security with low weight

Productafmeting | Dimensions du produit | Product Dimensions

-  Asafstand
Entraxe cylindre-poignée
Distance between centre of door cylinder and centre of thumb turn or handle
-  Asafstand
Entraxe cylindre-poignée
Distance between centre of door cylinder and centre of thumb turn or handle

Service | Service | Service

-  Nasleutels enkel op vertoon van de veiligheidskaart
Une clé de rechange n'est délivrée que sur présentation de la carte de propriété
Spare keys are only produced on presentation of code card
-  Nasleutels en cilinders enkel op vertoon van de veiligheidskaart
Cylindre et clé de rechange uniquement délivrés sur présentation de la carte
Replacement cylinders and keys can be produced on presentation of code card
-  Cilinders kunnen naar modelsleutel worden gebouwd
Cadenas délivrés sur clé modèle
New locks can be made up to a sample key
-  Eén sleutel voor meerdere hangsloten (KA)
Une clé ouvre plusieurs cadenas
Keyed alike padlocks - can be opened by a single key
-  Eén sleutel voor meerdere hangsloten en cilinders (KA)
Un cylindre de porte, un cadenas ou un verrou peuvent être délivrés sur cette clé
Additional cylinders and padlocks can be supplied keyed alike to this lock
-  Eén sleutel voor meerdere cilinders (KA)
Une clé ouvre plusieurs cylindres
Keyed alike cylinders - can be opened by a single key

Productbescherming | Protection des produits | Product Protection

-  Anti-picking
Profil spécial: bonne protection contre le crochetage
Paracentric keyway gives optimum picking resistance
-  Beveiligd tegen bevroeringsspray
Testé au spray de gèle
Freeze spray attack resistant
-  Beveiligd tegen kniptang
Protection anti-coupe-boulon
Bolt cutter attack resistant
-  Beveiligd tegen doorzagen
Protection anti-sciage
Saw attack resistant
-  Beveiligd tegen hamerslagen
Protection anti-coups de masse
Hammer & impact attack resistant
-  Uitboorbeveiligd door gehard stalen onderdelen
Pistons cimentés: Bonne protection anti-manipulation et anti-perçage
Hardened pins: Drill attack resistant
-  Beveiligd tegen hefboom methode (meest gangbaar)
Protection anti-levier (méthode la plus courante des cambrioleurs)
Leverage attack resistant - the most common break-in method
-  Kerntrekbeveiligd
Cylindre avec protection anti-arrachage
Provides pulling protection to door cylinders
-  Vergrendeling d.m.v. klauwschoten
Ancrage des pènes de verrouillage
Leverage attack resisted by locking steel bolts
-  Beugelbescherming
Anse protégée et pratiquement inaccessible au coupe-boulon
Shackle access restricted, protecting shackle from attack
-  Weerstand groter dan 6 ton bij centrale trekkracht
Plus de 6 tonnes de résistance à la traction
Leverage attack resistant (withstands centered pulling force in excess of 6 tons)
-  Weerstand groter dan 1,5 ton bij centrale trekkracht
Plus de 1,5 tonnes de résistance à la traction
Leverage attack resistant (withstands centered pulling force in excess of 1.5 tons)

Herkomst | Informations du fabricant | Manufacturer Information

-  Ontwikkeling en productie in Duitsland/Europa
Construction et fabrication allemande/européenne
German/European development and production
- 













Informatie fabrikant | Informations du fabricant | Manufacturer Information

-  Getest en erkend product
Produit testé et homologué
Tested and approved product
-  CEN Europese norm voor hangsloten volgens DIN EN-12320
CEN: Logo d'agrément de la norme européenne DIN EN-12320 pour cadenas
CEN corresponds to the European norm for padlocks DIN EN-12320

Producttoepassing | L'application du produit | Product Application

-  Voor naar buiten openende vensters
Pour fenêtres à ouverture extérieure
For outward opening windows
-  Voor naar binnen openende vensters
Pour fenêtre à ouverture intérieure
For inward opening windows
-  Sloten voor baardsleutels
Serrure à larder pour clé à gorges
Mortice lock with lever type keys
-  Cilindersloten
Serrure à larder pour cylindre européen
Mortice lock for door cylinders
-  Sloten voor linkse deuren
Serrure à larder pour porte droite
Mortice lock for doors with hinges on the right side
-  Sloten voor rechtse deuren
Serrure à larder pour porte gauche
Mortice lock for doors with hinges on the left side
-  WC en badkamersloten
Serrure à larder pour salle de bain
Mortice lock for bathroom/restroom doors

Productkenmerken | Caractéristique de l'équipement | Equipment Features

-  Anti-manipulatie beveiliging - wereldwijd erkend
Protection anti-manipulation: mondialement reconnu
Worldwide proven protection against unlawful manipulation and picking
-  Keersleutel zonder scherpe insnijdingen
Clé à micro-points et réversible, sans pointes aiguës
Dimple key, no sharp edges and can be inserted either way up
-  5 sleutels i.p.v. 3
Avec 5 au lieu de 3 clés
5 keys instead of 3
-  Individueel instelbare code
Code personnel, modifiable
Individual codes can be reset
-  Met stalen kogel voor een hogere veiligheid
Technique de verrouillage à billes, très solide
Solid steel ball locking
-  Dubbele vergrendeling
Double verrouillage de l'anse
Shackle locked on both sides
-  Openen en sluiten, ook wanneer er reeds een sleutel in het slot steekt
Fonction débrayable: ouverture de l'extérieur même lorsqu'une clé est introduite à l'intérieur!
Lock operates even with a key inserted on the inside
-  Kierstandhouder
Protection par un entrebâilleur
Door guard protects internal occupants
-  RK: Cilinder kan gehecodeerd worden
RK: Le cylindre peut être adapté à une fermeture déjà existante
RK: Cylinder can be taken out and can be rekeyed to match an existing key
-  Sleutel met LED
Clé lumineuse équipée d'une LED
LED key
-  Zelfsluitend door indrukken van de beugel, zonder sleutel
«Clé non-prisonnière»: Fermeture automatique en appuyant sur l'anse, sans clé
Self-locking: The lock is locked automatically by pushing down the shackle - no key needed for locking
-  Voor het afsluiten is de sleutel noodzakelijk
«Clé prisonnière»: Pour fermer le cadenas, la clé est indispensable
Key Retaining: A key is needed for locking. Lock retains key until locked
-  MK: Beschikbaar in sluitplan
MK: Disponible sur organigramme (une clé «passe» ouvre plusieurs cadenas qui eux-mêmes sont équipés chacun avec leur propre clé)
MK: Available master keyed (one key opens many different locks)

Afkortingen | Abréviations | Abbreviations

B	Bruin	brun	brown
B7	Donkerbruin	brun foncé anodisé	antique copper
BB	Baardsleutel	clé à gorge	pipe key
Bl.....	Blister	Blister	Blister
Cl.....	SB kaart	Blister Export	carded Export
DFNLI	Duits / Frans / Nederlands / Italiaans	allemand / français / néerlandais / italien	German / French / Dutch / Italian
EFSP	Engels / Frans / Spaans / Portugees	anglais / français / espagnol / portugais	English / French / Spanish / Portuguese
SDKNFIN	Zweeds / Deens / Noors / Fins	suédois/ danois / norvégien / finlandais	Swedish / Danish / Norwegian / Finnish
PLZHRUS	Pools / Tsjechisch / Hongaars / Russisch	polonais / tchèque / hongrois / russe	Polish / Czech / Hungarian / Russian
Chr	Verchroomt	chromé	chrome plated
CS	Beugelbescherming	anse protégée	shackle guard
DG	Dubbel gewricht	double articulations	double link
Dr	Kruk-kruk	deux poignées	internal/external handles
EK	Verpakt per stuk	boîte individuelle	boxed
ER	Edelstaal roestvrij	acier INOX	stainless steel
F1	Geëloxeerd natuur	aluminium anodisé	anodized alu
F2	Geëloxeerd nieuwzilver	aluminium argent anodisé	anodized silver
F3	Geëloxeerd messing	aluminium or anodisé	anodized brass
F4	Geëloxeerd brons	aluminium bronze anodisé	anodized bronze
F9	Edelstaal look	INOX-Look	stainless steel look
FA	Vastzetarm	bras de fixation	fixing arm
FF	In kleur	couleur	coloured
G	Verguld	doré	gold painted
GL/KA	Gelijksluitend	s'entrouvrant/même clé	keyed alike
GR	Grijs	gris perle	gray
GS	Glijarm	glissière	sliding rail
HB	Hoge beugel	haute anse	long shackle
HG	Hamerslag verguld	martelé-doré	hammerblow gold
HS/MK/PP	Hoofdsleutel	clé passe	master keyed
IB	Beugel uit edelstaal	acier INOX	stainless steel shackle
KC	Ook met sleutel te openen	ouverture à clé	can also be opened with a key
KS	Ketting met vierkante schakels	chaîne à maillons carrés	square chain
L	DIN links	DIN gauche	DIN left
M	Messing kleur	laitonné	brass lacquered
MB	Messing beugel	anse laiton	brass shackle
MM	Mat messing	laiton mat	dull brass
MS	Messing	laiton	brass
N	Vernikkeld	nickelé	nickel plated
P	Gepolierd messing	laiton poli	polished brass
PZ	Profielcilinder	pour cylindre profilé	profile cylinder hole
R	DIN rechts	DIN droite	DIN right
RK	Hercodeerbare cilinder	avec cylindre interchangeable	rekeyable
SB	SB kaart	blister Allemagne	German skincard
S	Zilverkleur	argenté	silver lacquered
SKW	Met beugel en ketting	avec oelliet et chaînette	with staple and chain
V	Variabel	variable	variable
W	Wit	blanc	white
W-Chrom	Wit-chroom	blanc-nickelé	white/chrome plated
W-Messing	Wit-messing	blanc-laiton	white/brass plated
w/o	Zonder	sans	without
W-W	Wit-wit	blanc-blanc	white-white
Z	Verzinkt	zingué	zinc plated
ZS	Cilinder trekbeveiligd	protection anti-arrachage	cylinder protected against pulling

Woordenlijst | Glossaire | Glossary

Driepunt basispakket	Kit de base à 3 points	3-point basis package
Driepuntsluiting	3 points d'ancrage	three locking points
Staatcilinder	cylindre à languette	rim cylinder
Kruk-kruk	deux poignées	two handles
Voorzien van	équipé avec	equipped with
Bodemsluitplaat	douille de sol	strike
Boorsjabloon	gabarit de perçage	drill template
Bruin	brun	brown
Dubbele cilinder	cylindre à 2 entrées	double cylinder
Diameter	diamètre	diameter
Edelstaal	acier INOX	stainless steel
Nasleutel	clé commandéer ultérieurement	spare key
Gegalvaniseerd	zincqué	zinc plated
Geel	jaune	yellow
Groen	vert	green
Halve cilinder	demi-cylindre	half cylinder
Hamerslag verguld	martelé-doré	hammerblow gold
Handbal	handball	handball
Hoofdsleutel	clé passe-partout	master key
Hoofdsleutel voor hangsloten	clé passe-partout pour cadenas à cylindre	master key for cylinder padlocks
Houten basis	Cale en bois	wooden base
Paars	violet	purple
Links	gauche	left
Extra sleutel	clés supplémentaires	Additional key
Gepolierde messing	laiton poli	polished brass
Met metalen kap	avec cache métallique	with metal hood
Zonder cilinder	sans cylindre	without cylinder
Oranje	orange	orange
Oog	œillet	loop
Paar	paire	pair
Rechts	droite	right
Rood	rouge	red
Rond	rond	round
Sleutel	clé	key
Zwart	noir	black
Zilver	argent	silver
Stangenset	jeux de barres	bar set
Titaan	titane	titanium
Vernikkeld	nickelé	nickel plated
Knop- greepgarnituur	garniture de porte	handle set
Wit	blanc	white
Bijkomende set	jeu supplémentaire	additional set
Extra beveiligingspunt	point d'ancrage supplémentaire	additional securing point
Cilinderbeveiliging	protection du cylindre	cylinder protection

Hangsloten | Cadenas | Padlocks

Pag. 13-101



Hangslothouder | Porte-cadenas | Hasps

Pag. 102-112



Kabels & Kettingen | Câbles & chaînes | Cables & Chains

Pag. 113-126



Veiligheid op het werk | Sécurité au travail | Safety at Work

Pag. 127-141



Deurcilinders | Cylindre de porte | Door Cylinders

Pag. 144-162



Deurbeveiliging | Sécurité de porte | Door Security

Pag. 164-240



Raambeveiliging | La protection des fenêtres | Window Security

Pag. 242-287



Elektronische producten | Electronique | Electronics

Pag. 290-296



Brandpreventie | Protection anti-incendie | Fire Protection

Pag. 297-307



Junior Care

Pag. 309-330



Brute sleutels | Ébauches - Index -
Algemene verkoopvoorwaarden | Conditions de vente

Pag. 331-340

Beugel | Anse en acier | Shackle



Gehard

Gecoate beugel uit gehard staal. Extreem hoge weerstand tegen roestvorming en inbraak.

Cette mention fait référence à l'anse du cadenas qui est recouvert d'un acier spécial cémenté. Cette combinaison permet une très grande résistance à la corrosion et aux attaques.

Is a chrome-nickel plated shackle made from hardened steel. This combination unites extremely high resistance against attack and corrosion.



NANO PROTECT™

Nano protect is een speciale coating tegen roestvorming.

La technologie NANO PROTECT™ est un revêtement conçu spécialement pour une protection renforcée de l'anse en acier.

NANO PROTECT™ is an additional coating which fills even smallest roughnesses. It provides ultimate corrosion protection for the hardened steel shackle.



ROESTVRIJ

Corrosiebestendig, bestand tegen extreme natuurlijke omstandigheden

Ce matériau se distingue par une haute protection contre la corrosion et permet une utilisation dans les milieux humides et protège des agressions.

The material features extremely high corrosion resistance and is especially suited for wet and aggressive conditions.



Black GRANIT™

Ontwikkeld om te beantwoorden aan de hoogste veiligheidseisen. Braakwerend gehard staal met een roestwerende coating.

Développé à la base pour permettre la fermeture des bâtiments de haute sécurité, le revêtement Black GRANIT™ en acier galvanisé résiste à toutes les attaques. Il permet une haute résistance à la corrosion.

Originally developed for the secure locking of high security compounds, the Black GRANIT™ made from hardened special steel virtually resists any attack.

Behuizing | Boîtier | Lock Body



Messing

Vonkbestendig materiaal geschikt voor industriële toepassingen.

Laiton

Le laiton résiste aux étincelles et convient à de nombreuses applications industrielles.

Brass

The material is spark-resistant and suitable for many industrial applications.

GRANIT™/Stalen hangsloten | Cadenas GRANIT™/en acier | GRANIT™/Steel Padlocks

14-19



Service hangsloten | Cadenas de service | Professional Rekeyable Padlocks

20-31



Diskus® hangsloten | Cadenas Diskus® | Diskus® Padlocks

32-39



Lamellen hangsloten | Cadenas à lamelles | Laminated Steel Padlocks

40-41



TITALIUM™ hangsloten | Cadenas TITALIUM™ | TITALIUM™ Padlocks

42-51



Silver Rock™ hangsloten | Cadenas Silver Rock™ | Silver Rock™ Padlocks

52-53



Messing hangsloten | Cadenas en laiton | Brass Padlocks

54-67



Aluminium hangsloten | Cadenas en aluminium | Aluminium Padlocks

68-72



Love Locks | Cadenas d'amour | Love Locks

73-77



Combinatie hangsloten | Cadenas à combinaison | Combination Padlocks

78-94



Traditionele hangsloten | Cadenas traditionnels | Lever Padlocks

95-96



KeyGarage™ | KeyGarage™ | KeyGarage™

97-100



KeySafe | KeySafe | KeySafe

101



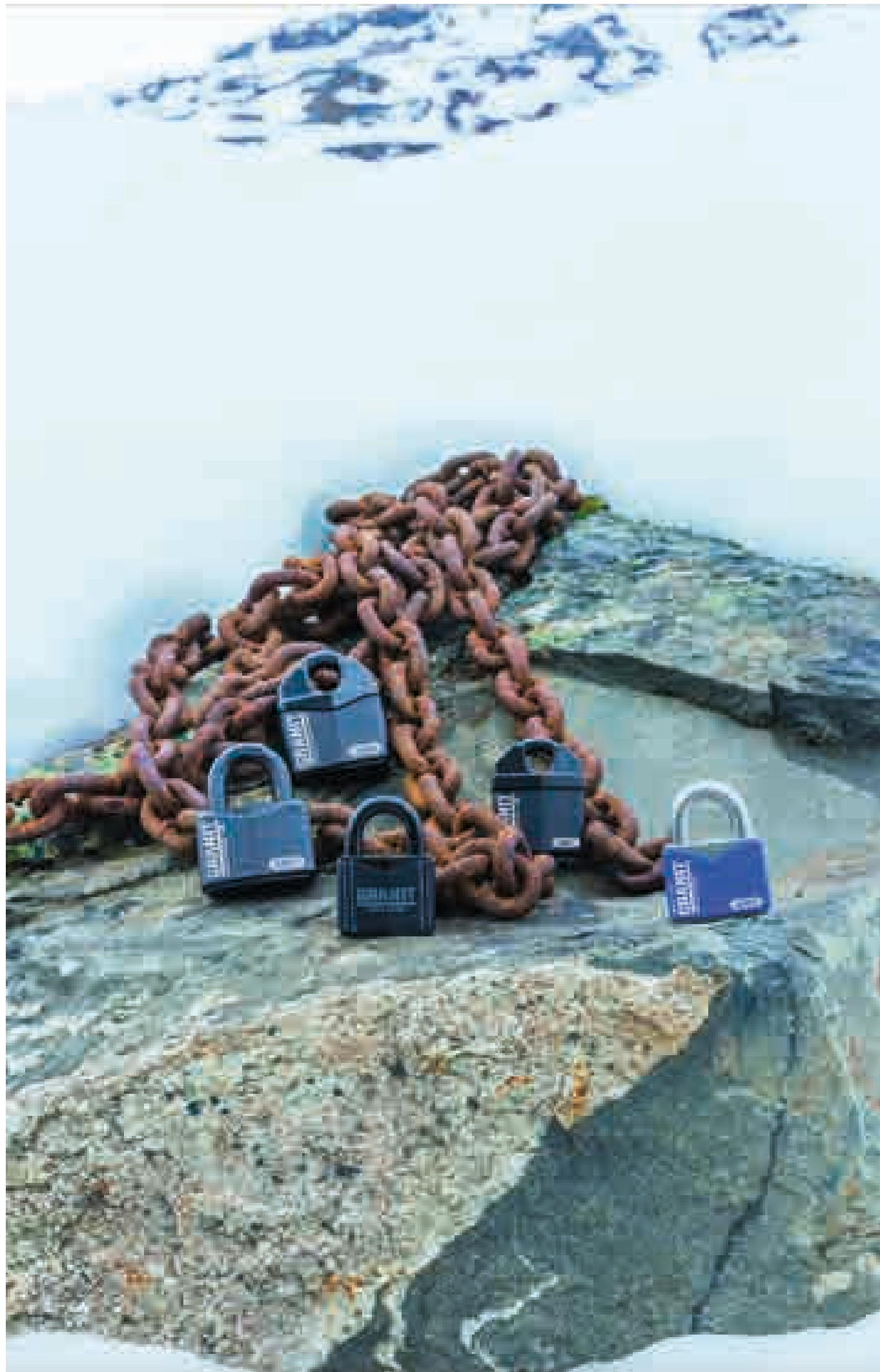

GRANIT™ 37RK/80

Voor de hoogste veiligheidseisen
 Pour les plus hautes exigences de sécurité
 For ultimate security requirements



Made
in
Germany



Technologie

- GRANIT™-hangslot met ABUS-Plus-schijfcilinder, made in Germany
- Maximale veiligheid tegen manipulatie
- Slot en beugel van speciaal, gehard staal
- Dubbele beugelvergrendeling voor extreme trekweerstand
- Verkrijgbaar met veiligheidskaart voor bescherming tegen ongewenst kopiëren van sleutels

Caractéristiques techniques

- Cylindre ABUS-Plus à disques : très haute protection contre toutes sortes de manipulations, très grand nombre de clés différentes
- Montage du cylindre par le haut : protection anti-perçage très efficace et résistant contre l'arrachement
- Boîtier et anse en acier spécial cémenté
- Nouveau revêtement Black GRANIT™ pour une meilleure protection contre la corrosion
- RK: la fermeture peut-être modifiée et adaptée aux fermetures existantes
- Anse blindée: pratiquement inaccessible aux outils d'attaques conventionnels
- Anse amovible
- Livré avec 2 clés dont une lumineuse

Technology and features

- ABUS-Plus disc cylinder: highest protection against manipulation, extremely high number of key differs
- Cylinder inserted from the top: optimum drill and pull resistance
- Body and shackle made from hardened alloy steel
- Black GRANIT™ protection for even more corrosion resistance
- RK: cylinder can be re-keyed to match an existing key
- Shackle guard protects against attacks with tools
- Shackle can be taken out
- Supplied with two keys, one with LED torch

Ref. Nr. Référence Ref. No.	EAN 4003318	Art.-Grp. Familie Family							Gewicht Poids Weight g	Rohling Ébauche Key Blank	Level Degré Level	VE
			mm	mm	mm	mm	mm	mm				
37RK/80 B/DFNLI	20115 8	0102	79	22	22	14	39	94	1050	5078	10	1
Hoofdsleutel ABUS-PLUS	04325 3	0102										1

Meerprijs / Majoration / Surcharge

- GL/KA
- GL lt. staal/Fermeture selon échantillon/KA as per sample
- HS/MK/PP

GRANIT™ 37RK/70

Voor de hoogste veiligheidseisen
Pour les plus hautes exigences de sécurité
For highest security requirements



37RK/70HB100



Made in Germany



Technologie

- GRANIT™-hangslot met ABUS-Plus-schijfcilinder, made in Germany
- Maximale veiligheid tegen manipulatie
- Slot en beugel van speciaal, gehard staal
- Dubbele beugelvergrendeling voor extreme trekweerstand
- Verkrijgbaar met veiligheidskaart voor bescherming tegen ongewenst kopiëren van sleutels

Caractéristiques techniques

- Cylindre ABUS-Plus à disques : très haute protection contre toutes sortes de manipulations, très grand nombre de clés différentes
- Montage du cylindre par le haut : protection anti-perçage très efficace et résistante
- Boîtier et anse en acier spécial cimenté
- Nouveau revêtement Black GRANIT™ pour une meilleure protection contre la corrosion
- RK: la fermeture peut-être modifiée et adaptée aux fermetures existantes
- Livré avec 2 clés dont une lumineuse

Technology and features

- ABUS-Plus disc cylinder: highest protection against manipulation, extremely high number of key differs
- Cylinder inserted from the top: optimum drill and pull resistance
- Body and shackle made from hardened alloy steel
- Black GRANIT™ protection for even more corrosion resistance
- RK: cylinder can be re-keyed to match an existing key
- Supplied with two keys, one with LED torch

Ref. Nr. Référence Ref. No.	EAN 4003318	Art.-Grp. Familie Family		Gewicht Poids Weight g	Rohling Ébauche Key Blank	Level Degré Level	VE
			mm mm mm mm mm mm				
37RK/70 B/DFNLI	20117 2	0102	77 29 35 14 37 103	980	5078	10	1
37RK/70HB100	45091 4	0102	77 29 100 14 37 169	1000	5078	10	1
Hoofdsleutel ABUS-PLUS	04325 3	0102					1

Meerprijs / Majoration / Surcharge

- GL/KA
- GL lt. staal/Fermeture selon échantillon/KA as per sample
- HS/MK/PP

GRANIT™ 37RK/60

Voor de hoogste veiligheidseisen
Pour les plus hautes exigences de sécurité
For highest security requirements



Nur 37RK/60



Made in Germany



Technologie

- GRANIT™-hangslot met ABUS-Plus-schijfcilinder, made in Germany
- Maximale veiligheid tegen manipulatie
- Slot en beugel van speciaal, gehard staal
- Dubbele beugelvergrendeling voor extreme trekweerstand
- Verkrijgbaar met veiligheidskaart voor bescherming tegen ongewenst kopiëren van sleutels

Caractéristiques techniques

- Cylindre ABUS-Plus à disques : très haute protection contre toutes sortes de manipulations, très grand nombre de clés différentes
- Anse blindée : pratiquement inaccessible aux outils d'attaque conventionnels
- Boîtier et anse en acier spécial cimenté
- Nouveau revêtement Black GRANIT™ pour une meilleure protection contre la corrosion
- RK : la fermeture peut-être modifiée et adaptée aux fermetures existantes
- Livré avec 2 clés dont une lumineuse

Technology and features

- ABUS-Plus disc cylinder: highest protection against manipulation, extremely high number of key differs
- Shackle guard protects shackle from attacks
- Shackle and body made from hardened alloy steel
- Black GRANIT™ protection for even more corrosion resistance
- RK: cylinder can be re-keyed to match an existing key
- Supplied with two keys, one with LED torch

Ref. Nr. Référence Ref. No.	EAN 4003318	Art.-Grp. Familie Family		Gewicht Poids Weight g	Rohling Ébauche Key Blank	Level Degré Level	VE
			mm mm mm mm mm mm				
37/60 B/DFNLI	35062 7	0102	65 18 16 11 35 85	580	5078	10	2
37RK/60	08334 1	0102	65 18 16 11 36 82	580	5078	10	3
Hoofdsleutel ABUS-PLUS	04325 3	0102					1

Meerprijs / Majoration / Surcharge

- GL/KA
- GL lt. staal/Fermeture selon échantillon/KA as per sample
- HS/MK/PP

GRANIT™ 37/55 | 37RK/55

Voor de hoogste veiligheidseisen
Pour les plus hautes exigences de sécurité
For highest security requirements



Technologie

- GRANIT™-hangslot met ABUS-Plus-schijfcilinder, made in Germany
- Maximale veiligheid tegen manipulatie
- Slot en beugel van speciaal, gehard staal
- Dubbele beugelvergrendeling voor extreme trekweerstand
- Verkrijgbaar met veiligheidskaart voor bescherming tegen ongewenst kopiëren van sleutels

Caractéristiques techniques

- Cylindre ABUS-Plus à disques : très haute protection contre toute sorte de manipulation, très grand nombre de clés différentes
- Boîtier et anse en acier spécial cémenté
- Nouveau revêtement Black GRANIT™ pour une meilleure protection contre la corrosion
- RK : la fermeture peut-être modifiée et adaptée aux fermetures existantes
- Livré avec 2 clés dont une lumineuse

Technology and features

- ABUS-Plus disc cylinder: highest protection against manipulation, extremely high number of key differs
- Shackle and body made from hardened alloy steel
- Black GRANIT™ protection for even more corrosion resistance
- RK: cylinder can be re-keyed to match an existing key
- Supplied with two keys, one with LED torch

Ref. Nr. Référence Ref. No.	EAN 4003318	Art.-Grp. Familie Family		Gewicht Poids Weight g	Rohling Ébauche Key Blank	Level Degré Level	VE
			mm mm mm mm mm mm				
37/55 B/DFNLI	35057 3	0102	62,5 27,5 26,5 11 31 84	445	5078	10	3
37/55HB50 B/DFNLI	35061 0	0102	62,5 27,5 50 11 31 108,5	510	5078	10	2
37/55HB75	12088 6	0102	62,5 27,5 75 11 31 133,5	553	5078	10	1
37/55HB100	45090 7	0102	62,5 27,5 100 11 31 158,5	650	5078	10	1
37RK/55	07783 8	0102	62,5 27,5 26,5 11 31 84	445	5078	10	3
37RK/55HB50	23238 1	0102	62,5 27,5 50 11 31 108,5	510	5078	10	3
37/55 S&S B/EFSP	32441 3	0102	62,5 27,5 26,5 11 31 84	445	5078	10	3
Hoofdsleutel ABUS-PLUS	04325 3	0102					1

Meerprijs / Majoration / Surcharge

- GL/KA
- GL lt. staal/Fermeture selon échantillon/KA as per sample
- HS/MK/PP

GRANIT™ 37ST

Voor de hoogste veiligheidseisen
Pour les plus hautes exigences de sécurité
For highest security requirements



Technologie

- GRANIT™-hangslot in roestvrij staal zowel slot als beugel
- Ideaal voor buitentoepassingen
- Slot en beugel van roestvast staal
- Dubbele beugelvergrendeling voor extreme trekweerstand
- Verkrijgbaar met veiligheidskaart voor bescherming tegen ongewenst kopiëren van sleutels
- Made in Germany

Caractéristiques techniques

- Boîtier et anse en acier INOX
- Composants internes fabriqués à partir de matériaux résistant à la corrosion
- Cylindre à disque: très haute protection contre toute sorte de manipulation, très grand nombre de clés différentes
- Montage du cylindre par le haut: protection anti-perçage très efficace et résistante
- Disponible avec ou sans dispositif de protection anti-copie de la clé (SZP)
- Livré avec 2 clés dont une lumineuse
- Fabriqué en Allemagne

Technology and features

- Body and shackle made of stainless steel for extreme rust protection
- Inner components made from rustfree materials
- Disk cylinder resists manipulation efforts, extremely high number of key differs
- Anti-drill plate makes drilling out the cylinder impossible
- Available with or without key copy protection feature (SZP)
- 2 keys, 1 with LED light
- Made in Germany

Ref. Nr. Référence Ref. No.	EAN 4003318	Art.-Grp. Familie Family		Gewicht Poids Weight g	Rohling Ébauche Key Blank	Level Degré Level	VE
			mm mm mm mm mm mm				
37ST/55 B/DFNLI	79185 7	01	62,5 27,5 26,5 11,0 31,0 84,0	610	05078 7	10	2
37ST/55 SZP Profil B/DFNLI	79187 1	01	62,5 27,5 26,5 11,0 31,0 84,0	602		10	2
Hoofdsleutel ABUS-PLUS	04325 3	00					netto
Meerprijs :							
KA							
KA volgens model							
In sluitplan							



Precision and quality, fast rekeying, easy shackle changing, function convertibility and the development of NANO PROTECT™ plating for extreme corrosion resistance are standard with the ABUS 83 Series 2 making it suitable for almost every application. The choice of hardened steel bodied padlocks and new lightweight TITANIUM™ aluminum padlocks further enhance what is already the best padlock offering.



NANO PROTECT™

NANO PROTECT™ plating offers extreme corrosion resistance.



Patented Z-Bar

The Z-bar converts padlocks from key retaining to non-key-retaining and vice versa within seconds.



Easy Shackle Change Feature

The popular „Easy Shackle Change“ feature allows to change the shackle within seconds. ABUS offers a wide number of NANO PROTECT™, stainless steel and brass shackles for 83 Series.

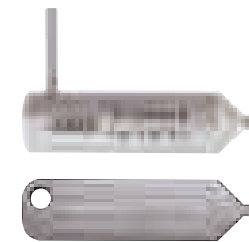

Shackle Changing Tools

There are two shackle changing tools for use with ABUS 83 Series. Version 1 is an aluminium/ steel tool designed for use in a workshop environment. Version 2 is an economy version of this tool, designed for use in a van or on site and where only a smaller number of shackles need to be changed.



Patented Pinning Window

The patented pinning window allows you to re-pin the ABUS cylinder without having to remove the inner core.

83 Series - Features and Accessories

High security - keyed alike with the entrance door



Ref. No.	EAN 4003318	Art.- Grp.
Cylinder 83 80TI 0-bitted	58845 7	0080
Cylinder 83 C83 vs	17091 1	0080
Cylinder 83 C83 0-bitted	53937 4	0080
Cylinder 83 E60 0-bitted	53938 1	0080



Ref. No.	EAN 4003318	Art.- Grp.
Z-BAR 83 Series 2	53088 3	0080

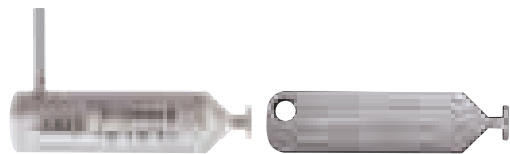

Ref. No.	EAN 4003318	Art.- Grp.
Shackle change tool 83 Series 2 (Alu)	14815 6	0080
Shackle change tool 83 Series 2 (Stahl)	51103 5	0080

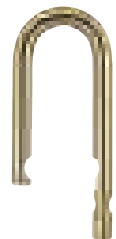

Ref. No.	EAN 4003318	Art.- Grp.
Brass shackle		
Shackle 83/45HB19 MB	53378 5	0080
Shackle 83/45HB25 MB	23748 5	0080
Shackle 83/45HB38 MB	53233 7	0080
Shackle 83/45HB50 MB	23726 3	0080
Shackle 83/45HB75 MB	23723 2	0080
Shackle 83/45HB100 MB	23720 1	0080
Shackle 83/50HB25 MB	53348 8	0080
Shackle 83/50HB38 MB	53381 5	0080
Shackle 83/50HB50 MB	53349 5	0080
Shackle 83/50HB75 MB	53350 1	0080
Shackle 83/50HB100 MB	53351 8	0080

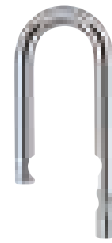

Ref. No.	EAN 4003318	Art.- Grp.
Stainless steel shackle		
Shackle 83/40HB38 IB	73416 8	0080
Shackle 83/40HB50 IB	73417 5	0080
Shackle 83/40HB75 IB	73418 2	0080
Shackle 83/45HB19 IB	53377 8	0080
Shackle 83/45HB25 IB	23751 5	0080
Shackle 83/45HB38 IB	53384 6	0080
Shackle 83/45HB50 IB	23725 6	0080
Shackle 83/45HB75 IB	23722 5	0080
Shackle 83/45HB100 IB	23719 5	0080
Shackle 83/50HB25 IB	53344 0	0080
Shackle 83/50HB38 IB	53380 8	0080
Shackle 83/50HB50 IB	53345 7	0080
Shackle 83/50HB75 IB	53346 4	0080
Shackle 83/50HB100 IB	53347 1	0080
Shackle 83WP/53HB19 IB	53383 9	0080
Shackle 83WP/53HB28 IB	53361 7	0080
Shackle 83WP/53HB63 IB	53362 4	0080
Shackle 83WP/53HB75 IB	53363 1	0080
Shackle 83WP/53HB100 IB	53364 8	0080
Shackle 83WP/53HB125 IB	53365 5	0080



Ref. No.	EAN 4003318	Art.- Grp.
NANO PROTECT™		
Shackle 83/40HB50 SA	73436 6	0080
Shackle 83/40HB75 SA	73415 1	0080
Shackle 83/45HB19 SA	53376 1	0080
Shackle 83/45HB25 SA	37299 5	0080
Shackle 83/45HB38 SA	53375 4	0080
Shackle 83/45HB50 SA	23727 0	0080
Shackle 83/45HB75 SA	23724 9	0080
Shackle 83/45HB100 SA	23721 8	0080
Shackle 83/50HB25 SA	53343 3	0080
Shackle 83/50HB38 SA	53379 2	0080
Shackle 83/50HB50 SA	23718 8	0080
Shackle 83/50HB75 SA	23717 1	0080
Shackle 83/50HB100 SA	23752 2	0080
Shackle 83WP/53HB19 SA	53382 2	0080
Shackle 83WP/53HB28 SA	53353 2	0080
Shackle 83WP/53HB63 SA	53354 9	0080
Shackle 83WP/53HB75 SA	53355 6	0080
Shackle 83WP/53HB100 SA	53356 3	0080
Shackle 83WP/53HB125 SA	53357 0	0080
Shackle 83WP/63HB35 SA	53358 7	0080
Shackle 83WP/63HB63 SA	53359 4	0080
Shackle 83WP/63HB100 SA	53360 0	0080

Platinum 34CS

Hoge bescherming met verwisselbare cilinder
Protection élevée avec cylindre interchangeable
High protection with exchangeable cylinder



Zylinderschutz Service Kit

Technologie

- Beveiliging van goederen/objecten van grote waarde of bij een hoog diefstalrisico
- Voor de beveiliging van bijv. roosters, poorten, deuren, kelders etc.
- Ideaal in combinatie met ABUS-kettingen
- Hoogwaardige stiftcilinder
- Kast en beugel van gehard staal
- Beugelbescherming bemoeilijkt de toegang met inbraakgereedschappen
- Gebouwd en getest volgens de CEN-klasse 4
- Cilinderbescherming afzonderlijk verkrijgbaar

Caractéristiques techniques

- Cylindre de précision à goupilles
- Boîtier et anse en acier spécial, cémenté
- RK : la fermeture peut-être modifiée et adaptée aux fermetures existantes
- Anse blindée: pratiquement inaccessible aux outils d'attaques conventionnels
- Conçu et testé conformément à CEN classe 4
- Un capuchon de protection pour le cylindre est disponible séparément



Technology and features

- Precision pin tumbler cylinder
- Body and shackle made from hardened alloy steel
- RK: cylinder can be re-keyed to match an existing key
- Shackle guard protects shackle from attack
- Constructed and tested according to CEN-class 4
- The cylinder cover is available separately

Ref. Nr. Référence Ref. No.	EAN 4003318	Art.-Grp. Familie Family							Gewicht Poids Weight g	Rohling Ébauche Key Blank	Level Degré Level	VE
			mm	mm	mm	mm	mm	mm				
34CS/55	20071 7	0113	55	25	28	11	25	87	620	20066	8	3
34CS/55 B/DFNLI	35056 6	0113	55	25	28	11	25	87	620	20066	8	3
Zylinderschutz 34/55	30414 9	0113	70				32	25	20			1

Meerprijs / Majoration / Surcharge

- GL/KA - 10%
- KA volgens model/Fermeture selon échantillon/KA as per sample
- tot 49 stuks/jusqu'à 49 pces./up to 49 pcs - 30%
- vanaf 50 stuks/à partir de 50 pces./as of 50 pcs - 20 %

Rock 83/80 | 83/60

Hoge veiligheid - gelijksluitend met de huisdeur
 Pour des exigences de sécurité très élevées - s'ouvrant avec la porte d'entrée
 For high security - keyed alike with the front door



Technologie

- Verchromd massief hardstalen slotkast
- CS: beugelbescherming bemoeilijkt toegang door inbraak-gereedschappen
- O: Geschikt voor alle ovale cilinders, bijv. V457-2 van ABUS Pfaffenhain
- HB100: Compleet uitneembare beugel, bijzonder geschikt voor de inzet in de ConHasp GRANIT™ 215/100
- 60 mm: SSF Kl. 3/ CEN Kl. 4; 80 mm: SSF Kl.4/ CEN Kl. 5
- Cilinderbescherming afzonderlijk verkrijgbaar

Caractéristiques techniques

- Haute flexibilité: peut-être adapté rapidement à différentes exigences
- Corps et anse en acier spécial, cémenté et avec revêtement NANO PROTECT™ pour une meilleure protection contre la corrosion
- Le cadenas peut être équipé de différents types de cylindres tels que le cylindre ovale
- Cadenas livré sans cylindre
- HB100 : haute anse de 100mm, totalement amovible. Peut être combiné avec l'antivol pour container de chantier GRANIT™ 215
- 83/80 et 83CS/80: Certifié „SOLD SECURE“ en combinaison avec des cylindres ABUS Pfaffenhain séries Y457, YD457 et Z457

Technology and features

- Can be adapted to meet various requirements within seconds - no special tools needed
- Body and shackle made from hardened steel, chrome-plated with NANO PROTECT™ coating for an extreme corrosion resistance
- Designed to accept Scandinavian Oval cylinders
- Cylinder not included
- HB100: shackle detachable, particularly suitable for use in ConHasp Granit™ 215
- 83/80 and 83CS/80: Sold Secure certified in combination with ABUS Pfaffenhain Y457, YD457 and Z457 cylinders

Ref. Nr. Référence Ref. No.	EAN 4003318	Art.-Grp. Familie Family								Gewicht Poids Weight g	Level Degré Level	VE
			mm	mm	mm	mm	mm	mm	mm			
83/60 O ohne Zylinder	51128 8	0123	60	25	38	11	28	105		627	9	6
83/80 O ohne Zylinder	51129 5	0123	80	40	40	15	33	112		1182	10	3
83/60HB60 O ohne Zylinder	51250 6	0123	60	25	60	11	28	128		665	9	3
83/80HB80 O ohne Zylinder	51251 3	0123	80	40	81	15	33	162		1410	10	3
83/80HB100 O ohne Zylinder	51458 6	0123	80	40	100	15	33	182		1493	10	3
83CS/80 O ohne Zylinder	05805 9	0123	80	29	38	15	32	120		1405	10	3
Zylinderschutz 83/60	51104 2	0123	66				22,5	34		19		1
Zylinderschutz 83/80	51105 9	0123	86,5				39	30,5		37		1

83/55 | 83CS/55

Hoge veiligheid - gelijksluitend met de huisdeur
 Pour des exigences de sécurité très élevées - s'ouvrant avec la porte d'entrée
 For high security - keyed alike with the front door

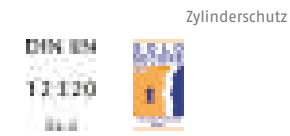

Technologie

- Verchromd massief hardstalen slotkast
- 83/55: Naar wens automatische vergrendeling = vergrendeling zonder sleutel door indrukken van de beugel of sluitdwang = vergrendeling alleen met sleutel (Z-bar)
- CS: beugelbescherming bemoeilijkt toegang door inbraak-gereedschappen
- O: Geschikt voor alle ovale cilinders, bijv. V457-2 van ABUS Pfaffenhain
- HB100: Compleet uitneembare beugel, bijzonder geschikt voor de inzet in de ConHasp GRANIT™ 215/100
- Cilinderbescherming afzonderlijk verkrijgbaar

Caractéristiques techniques

- Le cylindre peut être enlevé et adapté à des fermetures existantes
- Corps et anse en acier spécial, cémenté et avec revêtement NANO PROTECT™ pour une meilleure protection contre la corrosion
- „Z-Bar“ breveté pour fonction 2 en 1 : conversion simple et rapide du principe de clé non-prisonnière au principe de clé prisonnière
- RK: la fermeture peut-être modifiée et adaptée aux fermetures existantes
- CS : anse blindée: pratiquement inaccessible aux outils d'attaques conventionnels
- Un capuchon de protection pour le cylindre est disponible séparément

Technology and features

- Can be adapted to meet various requirements within seconds - no special tools needed
- Body and shackle made from hardened steel, chrome-plated with NANO PROTECT™ coating for an extreme corrosion resistance
- Patented "Z-Bar" for 2-in-1 function: converts key-retaining to non-key-retaining and vice versa within seconds
- RK: cylinder can be re-keyed to match an existing key
- CS: shackle guard protects shackle from attack
- Cylinder cover available upon request

Ref. Nr. Référence Ref. No.	EAN 4003318	Art.-Grp. Familie Family								Gewicht Poids Weight g	Rohling Ébauche Key Blank	Level Degré Level	VE
			mm	mm	mm	mm	mm	mm	mm				
83/55	52462 2	0123	55	26	37	11,5	25	103		625	10023	9	6
83/55 B/EF	53929 9	0123	55	26	37	11,5	25	103		625	10023	9	4
83/55 (ohne Zylinder)	53225 2	0123	55	26	37	11,5	25	103		520		9	6
83CS/55	52463 9	0123	55	26	28	11,5	25	94		675	10023	9	6
83CS/55 B/EF	53930 5	0123	55	26	28	11,5	25	94		675	10023	9	4
83CS/55 (ohne Zylinder)	52568 1	0123	55	26	28	11,5	25	94		573		9	6
Zylinder C83N 0-bitted	53937 4	0123											1
Zylinder E60N 0-bitted	53938 1	0123											1
Zylinderschutz 34/55	30414 9	0123	70				32	25		20			1

Meerprijs / Majoration / Surcharge

- GL/KA - 10%
- KA volgens model/Fermeture selon échantillon/KA as per sample - 20%
- HS/MK/PP

83WP | 83WPCS

Hoge veiligheid - waterdicht
Sécurité élevée - étanche
For highest security - weather protected

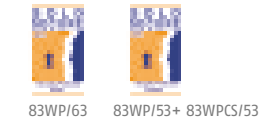

Caractéristiques techniques

- Boîtier en acier cémenté avec technologie NANO PROTECT™
- Cylindre de précision à goupilles avec fenêtre de remplissage
- RK : Le cylindre peut être enlevé et adapté à des fermetures existantes
- „Z-Bar“ breveté pour fonction 2 en 1 : conversion simple et rapide du principe de clé non-prisonnière au principe de clé
- Gaine en matière plastique résistant aux coups avec canaux de drainage
- 83WP/53 : changement facile de l'anse, l'anse peut être changée dans l'espace de quelques secondes

Technology and features

- Shackle and body made of hardened steel with NANO PROTECT™ coating for extra corrosion resistance
- High precision pin tumbler cylinder with patented pinning window
- RK: Can be keyed into many popular security keyways
- Patented „Z-Bar“ for 2 in 1 function: converts key retaining to non-key retaining and vice versa in seconds
- Durable weather cover with drainage system
- 83WP/53: easy shackle change: shackle can be exchanged within seconds

Technologie

- Een slot dat z'n naam eer aandoet. Achter de hangsloten 83WP & 83WPCS van ABUS blijft alles veilig afgesloten. Ongeacht of u waardevolle voorwerpen tegen diefstal of bepaalde ruimten tegen onbevoegd betreden wilt beveiligen.
- Beugel en slotdeel van gehard speciaalstaal met NANO PROTECT™ coating, zorgen bovendien voor extreme corrosiebescherming.
- Robuust en weersbestendig door beugelafdichtingen en cilinderbescherming
- Hoogwaardige stiftcilinder
- Naar wens automatische vergrendeling = vergrendeling zonder sleutel door indrukken van de beugel of sluitdwang = vergrendeling alleen met sleutel (Z-bar)
- Massief hardstalen slotkast met slagvaste kunststof mantel

Ref. Nr. Référence Ref. No.	EAN 4003318	Art.-Grp. Familie Family							Gewicht Poids Weight g	Rohling Ébauche Key Blank	Level Degré Level	VE
			mm	mm	mm	mm	mm	mm				
83WP/53	52936 8	0123	52	25	28	8	29	97	371	10023	8	6
83WP/63	52937 5	0123	65	25	35,5	11	34	112	526	10023	9	6
83WP/53 B/EF	53931 2	0123	57	23,5	28	8	34	97	371	10023	8	3
83WP/63 B/EF	53935 0	0123	65	25	35,5	11	34	112	533	10023	9	4
83WP/53 (ohne Zylinder)	53227 6	0123	57	23,5	28	8	34	97	303		8	6
83WP/63 (ohne Zylinder)	53228 3	0123	65	25	35,5	11	34	112	424		9	3
83WPCS/53	57131 2	0123	57	18,5	24	8	34,5	97	420	10023	8	6
83WPCS/53 B/EF	53933 6	0123	56,5	18	24,5	8	34	97	420	10023	8	4
83WPCS/53 (ohne Zylinder)	52569 8	0123	56,5	18	24,5	8	34	97	435		8	6
Zylinder C83N 0-bitted	53937 4	0123										1
Zylinder E60N 0-bitted	53938 1	0123										1

Meerprijs / Majoration / Surcharge

- GL/KA - 10%
- KA volgens model/Fermeture selon échantillon/KA as per sample - 20%
- HS/MK/PP

83WP/IB

Extreem waterdicht
Très étanche à l'eau
Extremely weather protected



Technologie

- Dankzij het met kunststof beklede slotlichaam van massief messing en de roestvrije beugel van gehard roestvrij staal, is het slot uiterst bestand tegen corrosie en weersinvloeden. De cilinderbescherming met afvoerkanaal, dat vocht verwijderd dat het slot is binnengedrongen, maakt het ABUS 83WP/IB hangslot ook tot een betrouwbare en duurzame metgezel.
- Slotlichaam van massief messing
- Beugel van roestvrij staal
- Indien nodig, automatische vergrendeling = vergrendeling zonder sleutel door de beugel omlaag te drukken, of sleutelbehoud = vergrendeling alleen met een sleutel (Z-balk)
- Extreem weerbestendig door de volledige plastic coating, inclusief cilinderbescherming en afgedichte beugelgaten; afvoerkanalen transporteren vocht dat het slot is binnengedrongen weer naar buiten
- Beugel kan binnen enkele seconden worden uitgewisseld
- RK: cilinder kan opnieuw worden gecodeerd naar een bestaande sleutel

Caractéristiques techniques

- Boîtier en laiton massif, spécialement chromé - anse revêtue d'un gainage anti-corrosion et cache-entrée de clé
- Anse en acier INOX
- „Z-Bar“ breveté pour fonction 2 en 1 : conversion simple et rapide du principe de clé non-prisonnière au principe de clé prisonnière
- Cylindre de précision à goupilles avec fenêtre de remplissage
- Le cylindre peut être enlevé et adapté à des fermetures existantes
- Compatible avec de nombreux profils de clé, peut être intégré dans des systèmes de fermeture existants

Technology and features

- Special chrome plated brass body - fully weather protected with shackle seals and cylinder cover
- Stainless steel shackle
- Patented „Z-Bar“ for 2-in-1 function: converts key-retaining to non-key-retaining and vice versa within seconds
- High precision pin tumbler cylinder with patented pinning window
- Cylinder can be taken out and can be re-keyed to match an existing key
- Can be keyed into many popular security keyways

Ref. Nr. Référence Ref. No.	EAN 4003318	Art.-Grp. Familie Family							Gewicht Poids Weight g	Rohling Ébauche Key Blank	Level Degré Level	VE
			mm	mm	mm	mm	mm	mm				
83WP/IB/53	52938 2	0123	57	24	28	8	35	103	345	10023	8	6
83WP/IB/53 B/EF	53934 3	0123	57	24	28	8	35	103	345	10023	8	4
83WP/IB/53 (ohne Zylinder)	52570 4	0123	57	24	28	8	35	103	274		8	6
83WP/IB/53 S (ohne Zylinder)	51045 8	0123	57	24	28	8	35	103	274		8	6
Zylinder C83N 0-bitted	53937 4	0123										1
Zylinder E60N 0-bitted	53938 1	0123										1

Meerprijs / Majoration / Surcharge

- GL/KA - 10%
- KA volgens model/Fermeture selon échantillon/KA as per sample - 20%
- HS/MK/PP

83/50 | 83CS/50

Voor de hoogste veiligheidseisen
Pour les plus hautes exigences de sécurité
For highest security

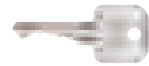

83/80

Technologie

- Verchroomd slotlichaam van massief messing
- Geharde speciale stalen staaf met NANO PROTECT™ -coating voor zeer hoge corrosiebescherming
- Precisie pin cilinder
- Afhankelijk van uw wensen, automatische vergrendeling = vergrendeling zonder sleutel door de beugel naar beneden te drukken of vergrendelkracht = vergrendeling alleen met sleutel (Z-bar)
- Cilinder uitwisselbaar
- RK: cilinder kan opnieuw worden gecodeerd naar een bestaande sleutel
- Beugel kan binnen enkele seconden worden vervangen

Caractéristiques techniques

- Boîtier en laiton chromé
- Anse en acier spécial cémenté avec technologie NANO PROTECT™
- Cylindre de précision à goupilles avec fenêtre de remplissage
- „Z-Bar“ breveté pour fonction 2 en 1 : conversion simple et rapide du principe de clé non-prisonnière au principe de clé prisonnière
- Le cylindre peut être enlevé et adapté à des fermetures existantes
- RK: Compatible avec de nombreux profils de clé, peut être intégré dans des systèmes de fermeture existants
- Changement facile de l'anse, l'anse peut-être changée en quelques secondes

Technology and features

- Chrome plated solid brass lock body
- Special alloy steel shackle with NANO PROTECT™ coating for extra corrosion resistance
- High precision pin tumbler cylinder with patented pinning window
- Patented "Z-Bar" for 2-in-1 function: converts key-retaining to non-key-retaining and vice versa within seconds
- Cylinder can be taken out and can be re-keyed to match an existing key
- RK: Can be keyed into many popular security keyways
- Easy shackle change: shackle can be exchanged within seconds

Ref. Nr. Référence Ref. No.	EAN 4003318	Art.-Grp. Familie Family							Gewicht Poids Weight g	Rohling Ébauche Key Blank	Level Degré Level	VE
			mm	mm	mm	mm	mm	mm				
83/50	52461 5	0123	48	24	27	9,5	21	88	390	10023	8	6
83/50 B/EF	53927 5	0123	48	24	27	9,5	21	88	437	10023	8	6
83/50 (ohne Zylinder)	53223 8	0123	48	24	27	9,5	21	88	292		8	6
83CS/50	57114 5	0123	48	22	27	9,5	21	88	410	10023	8	6
83CS/50 B/EF	53928 2	0123	48	24	27	9,5	21	88	478	10023	8	6
83CS/50 (ohne Zylinder)	53224 5	0123	48	22	27	9,5	21	88	333		8	6
Zylinder C83N 0-bitted	53937 4	0123										1
Zylinder E60N 0-bitted	53938 1	0123										1

Meerprijs / Majoration / Surcharge

- GL/KA - 10%
- KA volgens model/Fermeture selon échantillon/KA as per sample - 20%
- HS/MK/PP

83/45

Hoge veiligheid - gelijksluitend met de huisdeur
Sécurité élevée - s'ouvrant avec la porte d'entrée
High security - keyed alike with the front door



Zylinderschutz



83/80

Technologie

- Verchroomd massief messing slotlichaam
- Beugel van speciaal gelegeerd staal met NANO PROTECT™ -coating voor extra corrosiebestendigheid
- Zeer nauwkeurige pin-cilinder met gepatenteerd pinvenster
- Gepatenteerde „Z-Bar“ voor 2-in-1-functie: converteert sleutelbehoud naar niet-sleutelbehoud en vice versa binnen enkele seconden
- Cilinder kan worden verwijderd en opnieuw worden gecodeerd om overeen te komen met een bestaande sleutel
- RK: cilinder kan opnieuw worden gecodeerd naar een bestaande sleutel
- Eenvoudige beugelwissel: beugel kan binnen enkele seconden worden verwisseld

Caractéristiques techniques

- Boîtier en laiton massif
- Anse en acier spécial cémenté avec technologie NANO PROTECT™
- Cylindre de précision à goupilles avec fenêtre de remplissage
- "Z-Bar" breveté pour fonction 2 en 1 : conversion simple et rapide du principe de clé non-prisonnière au principe de clé prisonnière
- Le cylindre peut être enlevé et adapté à des fermetures existantes
- RK: Compatible avec de nombreux profils de clé, peut être intégré dans des systèmes de fermeture existants
- Changement facile de l'anse et l'anse peut-être changée en quelques secondes
- Un capuchon de protection pour le cylindre est disponible séparément

Technology and features

- Solid brass lock body
- Special alloy steel shackle with NANO PROTECT™ coating for extra corrosion resistance
- High precision pin tumbler cylinder with patented pinning window
- Patented "Z-Bar" for 2-in-1 function: converts key-retaining to non-key-retaining and vice versa within seconds
- Cylinder can be taken out and can be re-keyed to match an existing key
- RK: Can be keyed into many popular security keyways
- Easy shackle change: shackle can be exchanged within seconds
- Cylinder cover available upon request

Ref. Nr. Référence Ref. No.	EAN 4003318	Art.-Grp. Familie Family							Gewicht Poids Weight g	Rohling Ébauche Key Blank	Level Degré Level	VE
			mm	mm	mm	mm	mm	mm				
83/45	52460 8	0123	47	23,5	26,5	8	21	85	356	10023	8	1
83/45 B/EF	53926 8	0123	47	23,5	26,5	8	21	85	356	10023	8	1
83/45 (ohne Zylinder)	53222 1	0123	47	23,5	26,5	8	21	85	266		8	1
Zylinder C83N 0-bitted	53937 4	0123										1
Zylinder E60N 0-bitted	53938 1	0123										1
Zylinderschutz	27347 6	0123	60				27	23				1

Meerprijs / Majoration / Surcharge

- GL/KA - 10%
- KA volgens model/Fermeture selon échantillon/KA as per sample - 20%
- HS/MK/PP

83AL TITALIUM™

Hoge veiligheid - Geanodiseerd aluminium
Sécurité élevée - aluminium anodisé
High security - anodized aluminium



Technologie

- Slotlichaam gemaakt van TITALIUM™ speciaal aluminium - hoge veiligheid met laag gewicht
- Geharde speciale stalen staaf met NANO PROTECT™ -coating voor zeer hoge corrosiebescherming
- Afhankelijk van uw wensen, automatische vergrendeling = vergrendeling zonder sleutel door de beugel naar beneden te drukken of vergrendelkracht = vergrendeling alleen met sleutel (Z-bar)
- Cilinder vervangbaar
- RK: cilinder kan opnieuw worden gecodeerd naar een bestaande sleutel
- Versie „S“: voorbereid om sneeuwpopcilinders aan te nemen (cilinder niet inbegrepen)

Caractéristiques techniques

- Boîtier en aluminium ultra-léger, anodisé couleur
- Anse en acier spécial cémenté avec technologie NANO PROTECT™, également disponible en version laiton et acier INOX disponible en différentes hauteurs
- “Z-Bar” breveté pour fonction 2 en 1 : conversion simple et rapide du principe de clé non-prisonnière au principe de clé prisonnière
- Le cylindre peut être enlevé et adapté à des fermetures existantes
- RK: Compatible avec de nombreux profils de clé, peut être intégré dans des systèmes de fermetures existants
- Version „S“: Le cadenas peut être équipé d'un cylindre Snowman; cadenas livré sans cylindre

Technology and features

- Lock body made from TITALIUM™ special aluminium - high security with low weight
- Hardened special steel shackle with NANO PROTECT™ coating for very high corrosion resistance
- Patented “Z-Bar” for 2 in 1 function: converts key retaining to non-key retaining and vice versa in seconds
- Cylinder can be taken out and can be re-keyed to match an existing key
- RK: Can be keyed into many popular security keyways
- Version “S”: Designed to accept Snowman-cylinders; cylinder not included

Ref. Nr. Référence Ref. No.	EAN 4003318	Art.-Grp. Familie Family							Gewicht Poids Weight g	Level Degré Level	VE
			mm	mm	mm	mm	mm	mm			
83AL/40 schwarz (ohne Zylinder)	55026 3	0123	40	23	38	6,5	19	97	179	7	6
83AL/40 blau (ohne Zylinder)	55029 4	0123	40	23	38	6,5	19	97	179	7	6
83AL/40 grün (ohne Zylinder)	55028 7	0123	40	23	38	6,5	19	97	179	7	6
83AL/40 rot (ohne Zylinder)	55027 0	0123	40	23	38	6,5	19	97	179	7	6
83AL/40 gelb (ohne Zylinder)	55030 0	0123	40	23	38	6,5	19	97	179	7	6
83AL/40 silber (ohne Zylinder)	55031 7	0123	40	23	38	6,5	19	97	179	7	6
83AL/45 S schwarz (ohne Zylinder)	51038 0	0123	47	24	25	8	21	85	204	8	6
83AL/45 S blau (ohne Zylinder)	51042 7	0123	47	24	25	8	21	85	204	8	6
83AL/45 S grün (ohne Zylinder)	51039 7	0123	47	24	25	8	21	85	204	8	6
83AL/45 S lila (ohne Zylinder)	51041 0	0123	47	24	25	8	21	85	204	8	6
83AL/45 S orange (ohne Zylinder)	51043 4	0123	47	24	25	8	21	85	204	8	6
83AL/45 S rot (ohne Zylinder)	51040 3	0123	47	24	25	8	21	85	204	8	6
83AL/45 S gelb (ohne Zylinder)	51044 1	0123	47	24	25	8	21	85	204	8	6
83AL/45 silber (ohne Zylinder)	59475 5	0123	47	24	25	8	21	85	204	8	6
Zylinder C83N 0-bitted	53937 4	0123									1
Zylinder E60N 0-bitted	53938 1	0123									1
Zylinder 83 EC550 VS	54774 4	0123									

83TIIB 0

Gecertificeerd en weerbestendig hangslot
Cadenas certifié et résistant aux intempéries
Certified & Weatherproof Padlock



83/80

Technologie

- SSF 014 klasse 2 goedgekeurd in de drie beugel lengtes: vrije ruimte voor verticale sluitingen van 28 mm, 50 mm en 75 mm
- TITALIUM™ speciale aluminium behuizing - licht gewicht, hoge veiligheid
- Roestvrijstalen beugel en gecoat slotlichaam voor extreem hoge corrosie weerstand
- 83TIIB / 45 0: het hangslot kan met verschillende cilinder types worden uitgerust zoals de ovale cilinder

Caractéristiques techniques

- SSF 014 classe 2 approuvé dans les trois longueurs de anse: clairance de anse verticale de 28mm, 50mm et 75mm
- Boîtier massif en aluminium spécial TITALIUM™ – poids léger, sûreté élevée
- Anse en acier inoxydable et corps de verrouillage revêtu pour une résistance extrêmement élevée à la corrosion
- 83TIIB/45 0: Le cadenas peut être équipé de différents types de cylindres tels que le cylindre ovale

Technology and features

- SSF 014 class 2 approved in all three shackle lengths: 28mm, 50mm & 75mm vertical shackle clearance
- Lock body made of TITALIUM™ special aluminium – high security with low weight
- Stainless steel shackle and anodized lock body for extremely high corrosion resistance
- 83TIIB/50 0 takes Scandinavian oval cylinders
- Cylinder cover available

Ref. Nr. Référence Ref. No.	EAN 4003318	Art.-Grp. Familie Family							Gewicht Poids Weight g	Rohling Ébauche Key Blank	Level Degré Level	VE
			mm	mm	mm	mm	mm	mm				
83TIIB/45 S (ohne Zyl.)	81232 3	0123	46,5	24	28	8	27,5	36	204		8	3
83TIIB/45HB50 S (ohne Zyl.)	82320 6	0123							222		8	3
83TIIB/45HB75 S (ohne Zyl.)	81233 0	0123							242		8	3
83TIIB/50 0 (ohne Zyl.)	81234 7	0123	50	24	28	8	27,5	36	200		8	3
83TIIB/50HB50 0 (ohne Zyl.)	82322 0	0123							218		8	3
83TIIB/50HB75 0 (ohne Zyl.)	81235 4	0123							238		8	3



Diskus® 20

Original ABUS Diskus met ABUS-PLUS-sleutelsysteem
 Original ABUS Diskus® avec système de fermeture ABUS-Plus
 Original ABUS Diskus® with ABUS-Plus locking system



Technologie

- Buitenzijde en binnenzijde in roestvrij staal
- Aanvullende zaagbeveiliging
- Beugel van speciaal gehard staal
- ABUS Plus schijfencilinder: maximale weerstand tegen manipulatie door 250.000 verschillende sluitingen en bestand tegen boren en trekken
- Afdekkapje voor de cilinder - maximale bescherming tegen vuil en spatwater
- Maximale bescherming tegen openbreken door speciaal lasproces
- Origineel Diskus® design: 360° bescherming
- Functie "Niet uitneembare sleutel bij open beugel"
- Made in Germany
- Incl. twee sleutels

Caractéristiques techniques

- Acier inoxydable - à l'intérieur et à l'extérieur
- Protection supplémentaire contre les scies
- Anse en acier trempé spécial
- Cylindre à disque ABUS Plus : précision maximale contre les manipulations, nombre de fermetures extrêmement élevé
- Masquage des cylindres - protection maximale contre la saleté et les projections d'eau
- Technologie de soudage Diskus® - la meilleure protection contre les effractions
- Original Diskus® design : protection à 360°
- Fermeture obligatoire : verrouillage uniquement avec la clé (la clé ne peut pas être retirée quand le cadenas est ouvert)
- Made in Germany

Technology and features

- Stainless steel - outside and inside
- Additional protection against sawing
- Shackle made from hardened alloy steel
- ABUS-Plus disc cylinder: highest protection against manipulation, 250.000 key differs, drilling and pulling protected
- Chrome-plated cylinder plugs
- Sophisticated Diskus® welded seam for highest break resistance
- Original Diskus® design: 360° protection
- Key retaining: key is needed for locking (lock retains key until locked)
- Made in Germany

Ref. Nr. Référence Ref. No.	EAN 4003318	Art.-Grp. Familie Family	Dimensions (mm)						Gewicht Poids Weight g	Rohling Ébauche Key Blank	Level Degré Level	VE
			mm	mm	mm	mm	mm	mm				
20/70	08854 4	0101	70	20	17	10	30	70	337	5078	9	6
20/80	08798 1	0101	80	25	18	11	35	81	469	5078	9	3
20/70 B/DFNLI	35023 8	0101	70	20	17	10	30	70	337	5078	9	6
20/80 B/DFNLI	35024 5	0101	80	25	18	11	35	81	469	5078	9	3
Hoofdsleutel ABUS PLUS	04325 3	0101										1

Meerprijs / Majoration / Surcharge

- GL/KA
- KA volgens model/Fermeture selon échantillon/KA as per sample
- HS/MK/PP

Diskus® 26

Original ABUS Diskus® - hoge veiligheid
Original ABUS Diskus® - la sécurité robuste
Original ABUS Diskus® - solid security



Technologie

- Zware roestvrijstalen slotkast
- Massief binnenwerk voor nog meer veiligheid
- Aanvullende zaagbeveiliging
- Beugel van speciaal gehard staal
- De cilinder is tegen boren bestand en trekken
- Maximale bescherming tegen openbreken door speciaal lasprocédé
- Origineel Diskus® design: 360° bescherming
- Functie "Niet uitneembare sleutel bij open beugel"
- Made in Germany

Caractéristiques techniques

- Boîtier lourd en acier inoxydable
- Ouvrage intérieur massif pour encore plus de sécurité
- Protection supplémentaire contre les scies
- Anse en acier trempé spécial
- Cylindre protégé contre le perçage et l'arrachement
- Technique de soudage Diskus® - Résistance maximale
- Original Diskus® design : protection à 360°
- Fermeture obligatoire : verrouillage uniquement avec la clé (la clé ne peut pas être retirée quand le cadenas est ouvert)
- Made in Germany
- 26/70 +80: Une clé de rechange n'est délivrée que sur présentation de la carte de propriété

Technology and features

- Heavy-duty stainless steel body
- Massive inner base for enhanced security
- Additional protection against sawing
- Shackle made from special alloy hardened steel
- Drill and pull resistant cylinder
- Diskus® Deep-Welding Technology - maximum strength
- Original Diskus® design: 360° protection
- Key retaining: key is needed for locking (lock retains key until locked)
- Made in Germany
- 26/70 +80: Spare keys are only produced on presentation of code card

Ref. Nr. Référence Ref. No.	EAN 4003318	Art.-Grp. Familie Family							Gewicht Poids Weight g	Rohling Ébauche Key Blank	Level Degré Level	VE
			mm	mm	mm	mm	mm	mm				
26/70	12790 8	0101	71	19,5	17	10	30	71	325	12874	8	6
26/80	20335 0	0101	81	25	18	11	31	81	452	12874	8	3
26/90	20340 4	0101	91	25	16	12	29	91	633	12874	8	3
26/70 B/DFNLI	35049 8	0101	71	19,5	17	10	30	71	325	12874	8	6
Hoofdsleutel	02745 1	0101										1

Meerprijs / Majoration / Surcharge

- GL/KA - 10%
- KA volgens model/Fermeture selon échantillon/KA as per sample
- tot 49 stuks/jusqu'à 49 pces./up to 49 pcs - 30%
- vanaf 50 stuks/à partir de 50 pces./as of 50 pcs - 20 %
- HS/MK/PP

Diskus® 25

Original ABUS Diskus met keersleutelsysteem
Original ABUS Diskus® avec système de clé réversible
Original ABUS Diskus® with reversible key system



Technologie

- Precisie keersleutelsysteem met 8.000 verschillende sluitingen
- Sleutel gecodeerd: nabestelling van sleutel volgens code mogelijk
- Buitenzijde en binnenzijde in roestvrij staal
- Aanvullende zaagbeveiliging
- Origineel Diskus® design: 360° bescherming
- Aanvullende zaagbeveiliging
- Maximale bescherming tegen openbreken door speciaal lasprocédé
- Functie "Niet uitneembare sleutel bij open beugel"
- Levering met vijf sleutels
- Made in Germany
- Met codekaart

Caractéristiques techniques

- Cylindre à clé réversible de haute précision avec 8 000 serrures différentes
- Clé codée : commande ultérieure de clé possible d'après le code
- Acier inoxydable - à l'intérieur et à l'extérieur
- Anse en acier trempé
- Original Diskus® design : protection à 360°
- Protection supplémentaire contre les scies
- Technologie de soudage Diskus® - la meilleur protection contre les effractions
- Fermeture obligatoire : verrouillage uniquement avec la clé (la clé ne peut pas être retirée quand le cadenas est ouvert)
- 5 clés incluses
- Made in Germany

Technology and features

- High precision reversible key with 8,000 key differs
- Coded keys, spare keys can only be ordered with the code
- Stainless steel - inside and outside
- Hardened steel shackle
- Original Diskus® design: 360° protection
- Additional sawing protection
- Sophisticated Diskus® welded seam for highest break resistance
- Key retaining: key is needed for locking (lock retains key until locked)
- Will be supplied with 5 keys
- Made in Germany

Ref. Nr. Référence Ref. No.	EAN 4003318	Art.-Grp. Familie Family							Gewicht Poids Weight g	Rohling Ébauche Key Blank	Level Degré Level	VE
			mm	mm	mm	mm	mm	mm				
25/70	32279 2	0101	71	19,5	17	10	30	71	323	26423	8	6
25/70 B/DFNLI	35825 8	0101	71	19,5	17	10	30	71	323	26423	8	3

Meerprijs / Majoration / Surcharge

- GL/KA
- KA volgens model/Fermeture selon échantillon/KA as per sample

Diskus® 24 | 24RK

Original ABUS Diskus® met uitwisselbare cilinder
Original ABUS Diskus® avec cylindre interchangeable
Original ABUS Diskus® with exchangeable cylinder



Technologie

- Ronde vorm als mede smalle doorgang van de beugel bemoedijkt kraakpogingen
- Roestbestendig, Beugel vervaardigd uit gehard speciaal staal
- Ideaal in combinatie met ABUS Diskus® overslag 140, die de beugel ontoegankelijk maakt voor inbraakgereedschappen
- Extra zaagbeveiliging
- Hoogste kwaliteit lasnaad
- Dubbele vergrendeling
- ABUS cilinder biedt hoge mate van beveiliging tegen manipulatie, b.v. picking
- Made in Germany
- Incl. twee sleutels

Caractéristiques techniques

- Cylindre à goupilles de précision ; peut être adapté aux serrures existantes
- Acier inoxydable - à l'intérieur et à l'extérieur
- Anse en acier trempé
- Original Diskus® design : protection à 360°
- Protection supplémentaire contre les scies
- Technologie de soudage Diskus® - la meilleur protection contre les effractions
- Fermeture obligatoire : verrouillage uniquement avec la clé (la clé ne peut pas être retirée quand le cadenas est ouvert)
- RK : la fermeture peut-être modifiée et adaptée aux fermetures existantes
- Made in Germany

Technology and features

- Precision pin cylinder, can be rekeyed to match an existing key
- Stainless steel - inside and outside
- Hardened steel shackle
- Original Diskus® design: 360° protection
- Additional protection against sawing
- Sophisticated Diskus® welded seam for highest breaking resistance
- Key retaining: locking only with the key (lock retains key until locked)
- RK: Cylinder can be taken out and re-keyed to match an existing key
- Made in Germany

Ref. Nr. Référence Ref. No.	EAN 4003318	Art.-Grp. Familie Family							Gewicht Poids Weight g	Rohling Ébauche Key Blank	Level Degré Level	VE
			mm	mm	mm	mm	mm	mm				
24/70	01107 8	0101	70	20	17	10	29	70	323	12874	8	6
24/70 B/DFNLI	35040 5	0101	70	20	17	10	29	70	323	12874	8	3
24RK/70	12788 5	0101	70	20	17	10	29	70	825	12874	8	6
Hoofdsleutel	02745 1	0101										1

Meerprijs / Majoration / Surcharge

- GL/KA - 10%
- KA volgens model/Fermeture selon échantillon/KA as per sample
- tot 49 stuks/jusqu'à 49 pces./up to 49 pcs - 30%
- vanaf 50 stuks/à partir de 50 pces./as of 50 pcs - 20 %
- HS/MK/PP

Diskus® 24IB

100% roestvrije veiligheid
Cadenas ABUS Diskus® - 100% anti-corrosion
Original ABUS Diskus® - 100% stainless steel security



Technologie

- Slothuis, binnenwerk en beugel geheel van roestvrijstaal voor extreme weerstand tegen corrosie
- Afdekkapje voor de cilinder
- Maximaal bestand tegen vuil en spatwater (alleen bij 60 en 70 mm)
- Vernikkelde cilinder
- Optimale bescherming tegen corrosie
- Origineel Diskus® design: 360° bescherming
- Maximale bescherming tegen openbreken door speciaal lasprocédé
- Hoogwaardig vernikkelde 5-stifts cilinder met anti-pick stiften
- Functie "Niet uitneembare sleutel bij open beugel"
- Made in Germany

Caractéristiques techniques

- Boîtier, intérieur et anse intégralement en acier inoxydable pour une protection anti-corrosion maximale
- Masquage des cylindres - protection maximale contre la saleté et les projections d'eau (uniquement pour 60 et 70 mm)
- Cylindre nickelé pour une protection optimale contre les intempéries
- Original Diskus® design : protection à 360°
- Technique de soudage Diskus® - Résistance maximale
- Cylindre à goupilles de précision
- Fermeture obligatoire : verrouillage uniquement avec la clé (la clé ne peut pas être retirée quand le cadenas est ouvert)
- Made in Germany
- 24IB/70: Une clé de rechange n'est délivrée que sur présentation de la carte de propriété

Technology and features

- Body, inner parts and shackle made from stainless steel for extreme corrosion resistance
- Cylinder cover - maximum protection against dirt and moisture (60 and 70 mm)
- Cylinder nickel plated for enhanced corrosion resistance
- Original Diskus® design: 360° protection
- Diskus® Deep-Welding Technology - maximum strength
- Precision pin tumbler cylinder with anti-pick pins
- Key retaining: locking only with the key (lock retains key until locked)
- Made in Germany
- 24IB/70: Spare keys are only produced on presentation of code card

Ref. Nr. Référence Ref. No.	EAN 4003318	Art.-Grp. Familie Family							Gewicht Poids Weight g	Rohling Ébauche Key Blank	Level Degré Level	VE
			mm	mm	mm	mm	mm	mm				
24IB/50	20317 6	0101	51	13	8	6,5	25,5	50	113	2706	7	6
24IB/60	05584 3	0101	60	17	13	8	26	60	220	2706	7	6
24IB/70	02050 6	0101	70	20	17	10	31	70	320	12874	8	6
24IB/50 B/DFNLI	32123 8	0101	50	8	13	6,5	25	51	143	2706	7	6
24IB/60 B/DFNLI	35042 9	0101	60	17	13	8	26	60	220	2706	7	6
24IB/70 B/DFNLI	32124 5	0101	70	20	17	10	31	70	320	12874	8	6
24IB/70 Twins B/EFSP	47840 6	0101	70	20	17	10	31	70	320	12874	8	2
Hoofdsleutel	02745 1	0101										1

Meerprijs / Majoration / Surcharge

- GL/KA - 10%
- KA volgens model/Fermeture selon échantillon/KA as per sample
- tot 49 stuks/jusqu'à 49 pces./up to 49 pcs - 30%
- vanaf 50 stuks/à partir de 50 pces./as of 50 pcs - 20 %
- HS/MK/PP

Diskus® 23

Original ABUS Diskus® - solide veiligheid uit Duitsland
 Original ABUS Diskus® - la sécurité robuste d'Allemagne
 Original ABUS Diskus® - solid security from Germany



Technologie

- Original Diskus® design: 360° bescherming
- Maximale bescherming tegen openbreken door speciaal lasprocédé
- Beugel van speciaal gehard staal
- Hoogwaardige 5-stifts cilinder met anti-pick stiften
- Functie "Niet uitneembare sleutel bij open beugel"
- Made in Germany

Caractéristiques techniques

- Original Diskus® design : protection à 360°
- Technique de soudage Diskus® - Résistance maximale
- Anse en acier trempé
- Cylindre à goupilles de précision avec goupilles « têtes de champignon »
- Fermeture obligatoire : verrouillage uniquement avec la clé (la clé ne peut pas être retirée quand le cadenas est ouvert)
- Made in Germany

Technology and features

- Original Diskus® design: 360° protection
- Diskus® Deep-Welding Technology - maximum strength
- Hardened steel shackle
- Precision pin tumbler cylinder with anti-pick pins
- Key retaining: locking only with the key (lock retains key until locked)
- Made in Germany

Ref. Nr. Référence Ref. No.	EAN 4003318	Art.-Grp. Familie Family							Gewicht Poids Weight g	Rohling Ébauche Key Blank	Level Degré Level	VE
			mm	mm	mm	mm	mm	mm				
23/60	44750 1	0101	60	17	13	8	29	60	189	2706	7	6
23/70	44754 9	0101	70	20	17	10	29	70	261	12874	7	6
23/70 B/DFNLI	44756 3	0101	70	20	17	10	29	70	261	12874	7	6
23/60 B/EFSP	44753 2	0101	60	17	13	8	29	60	189	2706	7	6

Meerprijs / Majoration / Surcharge

- GL/KA - 10%
- KA volgens model/Fermeture selon échantillon/KA as per sample
- tot 49 stuks/jusqu'à 49 pces./up to 49 pcs - 30%
- vanaf 50 stuks/à partir de 50 pces./as of 50 pcs - 20 %





Met ETERNA™ gegalvaniseerde lamellen
 Avec lamelles galvanisées individuellement ETERNA™
 Laminated ETERNA™ plated steel padlock



Technologie

- Stalen lamellen, individueel ETERNA™ verzinkt voor hoge corrosiebescherming
- Massieve klinknagels met verzonken kop
- Kast gehard vanaf 40 mm
- Kwalitatieve cilinder
- De cilinder met anti-boor- en anti-trek bescherming
- Made in Germany

Caractéristiques techniques

- Lamelles en acier, galvanisées individuellement ETERNA™ pour une haute protection anti-corrosion
- Solides rivets à tête encastrée
- Anse cémentée à partir de 40 mm
- Cylindre de précision à goupilles
- Le cylindre avec protection anti-perçage et anti-arrachage
- Made in Germany

Technology and features

- Laminated steel, individually ETERNA™ plated for extreme corrosion protection
- Tough countersunk rivets
- Hardened shackle, as from 40 mm made from alloy steel
- Precision pin tumbler cylinder
- Cylinder is protected against drilling and pulling
- Made in Germany

Ref. Nr. Référence Ref. No.	EAN 4003318	Art.-Grp. Familie Family								Gewicht Poids Weight g	Rohling Ébauche Key Blank	Level Degré Level	VE
			mm	mm	mm	mm	mm	mm	mm				
41/30	06371 8	0114	35	15	15	5	22	54	130	2706	5	12	
41/40	06376 3	0114	44	18	20	7	26	60	214	12874	6	12	
41/45	06381 7	0114	49	20	23	8	28	67	280	12874	6	6	
41/50	06386 2	0114	53	23	25	9	29	75	363	12874	7	6	
41/30HB50	01225 9	0114	35	15	50	5	22	83	133	2706	5	12	
41/40HB50	06391 6	0114	44	18	50	7	26	87	230	12874	6	6	
41/45HB50	01237 2	0114	49	20	50	8	28	94	309	12874	6	6	
41/50HB50	01243 3	0114	53	23	50	9	29	100	402	12874	7	6	
41/50HB125	01248 8	0114	53	23	125	9	29	174	450	12874	7	6	
41/40HB50 B/EFSP	35067 2	0114	44	18	50	7	26	87	230	12874	6	6	
Hoofdsleutel	02745 1	0114											1

Meerprijs / Majoration / Surcharge

- GL/KA - 10%
- HS/MK/PP



98 TITALIUM™

Monobloc hangslot met keersleutel
 Cadenas monobloc avec système de clé réversible
 Monobloc padlock with reversible key system



Technologie

- Solide slotbehuizing gemaakt van TITALIUM™ speciaal aluminium - hoge veiligheid met laag gewicht
- 12 mm borgbout van gehard speciaal staal
- Zeer nauwkeurig omkeerbaar keersleutel mechanisme met 150.000 verschillende sluitingen
- Automatische vergrendeling
- Paracentrisch sleutelprofiel voor verhoogde bescherming tegen manipulatie

Caractéristiques techniques

- Boîtier massif en aluminium spécial TITALIUM™ - poids léger, sûreté élevée
- Pêne de verrouillage en acier cémenté, diamètre: 12 mm
- Confection de clé réversible ultra - précise avec 150.000 fermetures différentes
- Profil de clé paracentrique pour une protection élevée contre les effractions
- Verrouillage automatique

Technology and features

- Lock body made of TITALIUM™ special aluminium - high security with low weight
- 12 mm special hardened steel shackle
- High precision reversible keyway with 150,000 key differs
- Paracentric keyway for increased protection against manipulation
- Automatic locking: Locking without key by pushing the shackle

Ref. Nr. Référence Ref. No.	EAN 4003318	Art.-Grp. Familie Family	Diagram						Gewicht Poids Weight g	Rohling Ébauche Key Blank	Level Degré Level	VE
			mm	mm	mm	mm	mm	mm				
98TI/70	70746 9	0158	70	22	14	12	23	50	196	26424	7	6
98TI/70 B/DFNLI	70986 9	0158	70	22	14	12	23	50	196	26424	7	6
98TI/90	70747 6	0158	90	35	18	12	28	60	346	26424	8	3
98TI/90 B/DFNLI	70988 3	0158	90	35	18	12	28	60	346	26424	8	3

Meerprijs / Majoration / Surcharge

- GL/KA - 10%

82 TITALIUM™

Monobloc hangsloten
Cadenas monobloc
Monobloc padlock



Technologie

- Slotkast van massief TITALIUM™, speciaal aluminium - hoge veiligheid bij een laag gewicht
- 12mm special hardstalen beugel
- Cilinder is tegen uitboren en trekken beveiligd
- Kwalitatieve cilinder
- Automatische vergrendeling: vergrendeling zonder sleutel door indrukken van de beugel

Caractéristiques techniques

- Boîtier massif en aluminium spécial TITALIUM™ – poids léger, sûreté élevée
- Pêne de verrouillage en acier cémenté, diamètre: 12 mm
- Protection anti-sciage de la partie étroite du boîtier grâce à un piston en acier cémenté
- Mécanisme de fermeture à goupilles de haute précision avec un très grand nombre de clés différentes
- Verrouillage automatique

Technology and features

- Lock body made from TITALIUM™ special aluminium – high security with low weight
- Hardened special steel shackle
- A hardened steel pin protects the narrow side of the lock body against sawing
- Precision pin tumbler cylinder with a high number of key differs
- Automatic locking: Locking without key by pushing the shackle

Ref. Nr. Référence Ref. No.	EAN 4003318	Art.-Grp. Familie Family		Gewicht Poids Weight g	Rohling Ébauche Key Blank	Level Degré Level	VE
			mm mm mm mm mm mm				
82TI/70	24673 9	0152	70 22 13 12 20 50	194	00906	6	6
82TI/70 B/EFSP	24670 8	0152	70 22 13 12 20 50	194	00906	6	3

Meerprijs / Majoration / Surcharge

- GL/KA - 10%

96 TITALIUM™

Zeer solide techniek met keersleutel
Technique d'une grande solidité avec clé réversible
The absolute in technical strength with reversible key



Technologie

- Slotlichaam gemaakt van TITALIUM™ speciaal aluminium - hoge beveiliging met laag gewicht
- Gehard stalen beugel met NANO PROTECT™ beplating voor extreme corrosieweerstand
- Hoge precisie omkeerbare spiebaan met 150.000 sleutels verschilt
- Automatische vergrendeling: vergrendelen zonder sleutel door de beugel in te drukken
- Paracentrische spiebaan voor verhoogde bescherming tegen manipulatie
- CS: beugelbeschermer beschermt beugel tegen aanvallen

Caractéristiques techniques

- Boîtier massif en aluminium spécial TITALIUM™ - poids léger, sûreté élevée
- Anse en acier spécial cémenté avec technologie NANO PROTECT™
- Confection de clé réversible ultra-précise avec 150,000 fermetures différentes
- Profil de clé paracentrique pour une protection élevée contre les effractions
- Verrouillage automatique
- CS : anse blindée : pratiquement inaccessible aux outils d'attaques conventionnels

Technology and features

- Lock body made of TITALIUM™ special aluminium - high security with low weight
- Hardened steel shackle with NANO PROTECT™ plating for extreme corrosion resistance
- High precision reversible keyway with 150,000 key differs
- Paracentric keyway for increased protection against manipulation
- Automatic locking: Locking without key by pushing the shackle
- CS: shackle guard protects shackle from attack

Ref. Nr. Référence Ref. No.	EAN 4003318	Art.-Grp. Familie Family		Gewicht Poids Weight g	Rohling Ébauche Key Blank	Level Degré Level	VE
			mm mm mm mm mm mm				
96TI/50	70872 5	0157	50 25 34 9,5 23 92	212	26424	8	6
96TI/50 B/DFNLI	70980 7	0157	50 25 34 9,5 23 92	212	26424	8	6
96TI/60	70879 4	0157	60 25 40 11 28 103	332	26424	8	6
96TI/60 B/DFNLI	70983 8	0157	60 25 40 11 28 103	332	26424	8	6
96CSTI/50	70263 1	0157	50 23 25 9,5 23 82	214	26424	8	6
96CSTI/50 B/DFNLI	70981 4	0157	50 23 25 9,5 23 82	214	26424	8	6
96CSTI/60	70262 4	0157	60 25 29 11 28 91	350	26424	8	6
96CSTI/60 B/DFNLI	70984 5	0157	60 25 29 11 28 91	350	26424	8	6

Meerprijs / Majoration / Surcharge

- GL/KA - 10%

90RK/50 TITALIUM™

Veiligheid, degelijkheid en persoonlijke service van ABUS
Sécurité, solidité et service personnalisé avec ABUS
Close shackle security and individual service from ABUS



Technologie

- Slotkast van massief TITALIUM™ speciaal aluminium - hoge veiligheid bij een laag gewicht
- Beugel van roestvrij staal
- Met geïntegreerde beugelbescherming, bemoeilijkt aanval met bijv. betonscharen
- Extreme bescherming tegen corrosie
- Hoogwaardige stiftcilinder
- Uitwisselbare cilinder: integreerbaar in sluitsystemen met profielcilinders
- Sluitdwang: vergrendeling alleen met sleutel (sleutel kan bij geopende beugel niet uitgenomen worden)

Caractéristiques techniques

- Corps robuste en aluminium spécial TITALIUM™ - un maximum de sécurité avec un minimum de poids
- Anse en acier inoxydable, double verrouillage de l'anse : haute résistance contre toute sorte d'attaques telles que l'extraction et la torsion
- Anse blindée : haute résistance au coupe boulon
- Anticorrosion très élevée
- Cylindre de précision à pistons
- Echange facile et rapide du cylindre
- Avec fonction clé-prisonnière : la clé est obligatoire pour le verrouillage du cadenas et ne peut être retirée qu'en position verrouillée

Technology and features

- Solid lock body made from TITALIUM™ aluminium alloy - high security with low weight
- Shackle made from high quality stainless steel, double bolted: high resistance against pulling and torsion
- With integrated shackle guard to protect against bolt cutter attacks
- Extreme corrosion resistance
- Precision pin cylinder
- Cylinder can be exchanged
- Key retaining: key is needed for locking (lock retains key until locked)

Ref. Nr. Référence Ref. No.	EAN 4003318	Art.-Grp. Familie Family							Gewicht Poids Weight g	Rohling Ébauche Key Blank	Level Degré Level	VE
			mm	mm	mm	mm	mm	mm				
90RK/50	55292 2	0125	50	20	22,5	9,5	23	81	264	10023	8	6
90RK/50 B/DFNLI	55903 7	0125	50	20	22,5	9,5	23	81	264	10023	8	6

Meerprijs / Majoration / Surcharge

- GL/KA - 10%
- KA volgens model/Fermeture selon échantillon/KA as per sample
- tot 49 stuks/jusqu'à 49 pces./up to 49 pcs - 30%
- vanaf 50 stuks/à partir de 50 pces./as of 50 pcs - 20 %

80 TITALIUM™

Hoge veiligheid bij een laag gewicht
Technique d'une grande solidité
The absolute in technical strength

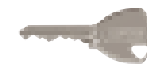

40HB40

40HB63



Technologie

- Slotkast van massief TITALIUM™ speciaal aluminium
- Hoge veiligheid bij een laag gewicht
- Hardstaal beugel met NANOProtect voor een optimale bescherming tegen corrosie
- 6-stifts precisiecilinder met een paracentrisch sleutelprofiel
- Dubbele beugelvergrendeling
- Verchroomde cilinderkern
- Grote, tulpenvormige sleutelkop

Caractéristiques techniques

- Boîtier massif en aluminium spécial TITALIUM™ - poids léger, sûreté élevée
- Anse en acier spécial cémenté avec technologie NANO PROTECT™
- Cylindre de précision à 6 goupilles à profil de sécurité paracentrique
- Double verrouillage de l'anse
- Rotors des cylindres chromés pour une bonne protection supplémentaire contre la corrosion
- Grande tête de clé en forme de tulipe

Technology and features

- Solid lock body made from TITALIUM™ aluminium alloy - higher security, less weight
- Hardened steel shackle with NANO PROTECT™ plating for extreme corrosion resistance
- 6-pin precision cylinder with paracentric keyway
- Double bolted shackle
- Chrome-plated cylinder plugs with additional corrosion resistance
- Large tulip-shaped key head

Ref. Nr. Référence Ref. No.	EAN 4003318	Art.-Grp. Familie Family							Gewicht Poids Weight g	Rohling Ébauche Key Blank	Level Degré Level	VE
			mm	mm	mm	mm	mm	mm				
80TI/40	56220 4	0133	40	20,5	25,5	7	19	74,5	125	57862	6	12
80TI/45	56230 3	0133	45	25	29	8	21	82	183	57862	7	6
80TI/50	56234 1	0133	50	25	35	10	23	93	243	57862	8	6
80TI/60	26944 8	0133	60	25,5	40	11	28	103	243	57862	8	6
80TI/40 B/DFNLI	56575 5	0133	40	20	25	7	19	75	152	57862	6	6
80TI/45 B/DFNLI	56578 6	0133	45	20	29	8	21	82	183	57862	7	6
80TI/50 B/DFNLI	56579 3	0133	50	25	35	9,5	23	93	243	57862	8	6
80TI/60 B/DFNLI	25887 9	0133	60	25,5	40	11	28	103	243	57862	8	4
80TI/40HB40	56224 2	0133	40	20,5	40	7	19	89	159	57862	6	3
80TI/40HB63	56227 3	0133	40	20,5	63	7	19	112	175	57862	6	3
80TI/40HB40 B/DFNLI	56576 2	0133	40	20	40	7	19	88	159	57862	6	6
80TI/40HB63 B/DFNLI	56577 9	0133	40	20	63	7	19	113	175	57862	6	6

64 TITALIUM™

Licht en toch bijzonder robuust
Léger et néanmoins robuste
Light and yet robust



Technologie

- Massieve slotkast van speciaal aluminium TITALIUM™
- Beugel van speciaal gelegeerd en gehard staal met NANO PROTECT™ coating voor een optimale bescherming tegen corrosie
- Afneembare en verstelbare beugel tussen 60 mm en 150 mm
- Paracentrisch sleutelprofiel voor een betere manipulatie-bescherming
- Dubbele beugelvergrendeling
- Verchroomde cilinderkern voor extra bescherming tegen corrosie
- Tulpvormige sleutelkop

Caractéristiques techniques

- 20 + 25 mm boîtier massif en TITALIUM™ aluminium spécial
- 20 + 25 mm anse en acier trempé
- A partir de 30 mm, anse en acier spécial avec couche de protection NANO Protect™ pour une très haute protection contre la corrosion
- Profil de clé paracentrique pour une protection élevée contre les effractions
- A partir de 30 mm : protection d'objets de valeur moyenne ou avec un risque de vol supérieur à la moyenne
- Rotors des cylindres chromés
- Tête de clé en forme de tulipe

Technology and features

- 20 + 25mm: solid lock body made from TITALIUM™ special aluminium
- 20 + 25mm: hardened steel shackle
- From 30mm: lock body made from TITALIUM™ special aluminium – high security with low weight
- Paracentric keyway for increased protection against manipulation
- From 30mm: to secure valuables/goods of medium value or at an average risk of theft
- Chrome-plated cylinder plug
- Tulip-shaped key head

Ref. Nr. Référence Ref. No.	EAN 4003318	Art.-Grp. Familie Family								Gewicht Poids Weight g	Rohling Ébauche Key Blank	Level Degré Level	VE
			mm	mm	mm	mm	mm	mm	mm				
64TI/20	55878 8	0132	20	9,5	11,5	3,5	10	34,5	21	11405	3	12	
64TI/25	56182 5	0132	25	13	13,5	4	12	41,5	31	11406	3	12	
64TI/30	56186 3	0132	30	16	17	5	13	49,5	53	12021	4	12	
64TI/35	56194 8	0132	35	18,5	20	5,5	14	55	67	12021	4	12	
64TI/40	54573 3	0132	40	22	23	6,5	14,5	62	87	12022	5	12	
64TI/45	56198 6	0132	45	25,5	24	7	15	68	109	12022	5	6	
64TI/50	56203 7	0132	50	29	29	8	17	77	159	12023	6	6	
64TI/60	56352 2	0132	60	33,5	34	9,5	19	90,5	236	12023	6	6	
64TI/20 B/DFNLI	56384 3	0132	20	9,5	11,5	3,5	10	34,5	21	11405	3	6	
64TI/25 B/DFNLI	56386 7	0132	25	13	13,5	4	12	41,5	31	11406	3	6	
64TI/30 B/DFNLI	56387 4	0132	30	16	17	5	13	49,5	54	12021	4	12	
64TI/35 B/DFNLI	56390 4	0132	35	18,5	20	5,5	14	55	67	12021	4	6	
64TI/40 B/DFNLI	56391 1	0132	40	22	23	6,5	14,5	62	87	12022	5	6	
64TI/45 B/DFNLI	56398 0	0132	45	25,5	24	7	15	68	109	12022	5	6	
64TI/50 B/DFNLI	56399 7	0132	50	29	29	8	17	77	159	12023	6	6	
64TI/60 B/DFNLI	56401 7	0132	60	33,5	34	9,5	19	90,5	236	12023	6	4	
64TI/30HB60	56191 7	0132	30	16	60	5	13	93	65	12021	4	3	
64TI/40HB40	54589 4	0132	40	22	40	6	15	79	96	12022	5	3	
64TI/40HB63	54590 0	0132	40	22	63	6	15	102	107	12022	5	3	
64TI/50HB80	56208 2	0132	50	28	80	8	17	128	199	12023	6	3	
64TI/30HB60 B/DFNLI	56388 1	0132	30	16	60	5	13	93	65	12021	4	6	

Ref. Nr. Référence Ref. No.	EAN 4003318	Art.-Grp. Familie Family								Gewicht Poids Weight g	Rohling Ébauche Key Blank	Level Degré Level	VE
			mm	mm	mm	mm	mm	mm	mm				
64TI/40HB40 B/DFNLI	56392 8	0132	40	22	40	6,5	14,5	78	96	12022	5	3	
64TI/40HB63 B/DFNLI	56393 5	0132	40	22	63	6,5	14,5	101	107	12022	5	3	
64TI/50HB80 B/DFNLI	56400 0	0132	50	29	80	8	17	128,5	199	12023	6	6	
64TI/20 Twins B/DFNLI	56385 0	0132	20	9,5	11,5	3,5	10	34,5	21	11405	3	6	
64TI/30 Twins B/DFNLI	56389 8	0132	30	16	17	5	13	49,5	53	12021	4	6	
64TI/40 Twins B/DFNLI	56394 2	0132	40	22	23	6,5	14,5	62	87	12022	5	6	
64TI/30 Triples B/DFNLI	18430 7	0132	30	16	17	5	13	49,5	53	12021	4	6	
64TI/40 Triples B/DFNLI	56395 9	0132	40	22	23	6,5	14,5	62	87	12022	5	4	
64TI/40 Quads B/DFNLI	56397 3	0132	40	22	23	6,5	14,5	62	87	12022	5	4	
64TI/40 + HB63 Triples B/DFNLI	56396 6	0132	40	22	63	6,5	14,5	101	107	12022	5	4	

Meerprijs / Majoration / Surcharge

- GL/KA - 10%

64/TI50HB60-150 TITALIUM™

NEW!

Licht en toch bijzonder robuust
Léger et néanmoins robuste
Light and yet robust

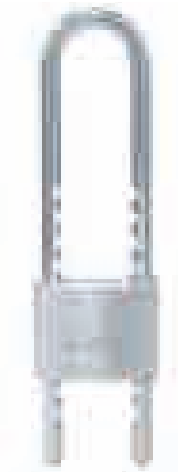

Technologie

- Massieve slotkast van speciaal aluminium TITALIUM™
- Beugel van speciaal gelegeerd en gehard staal met NANO PROTECT™ coating voor een optimale bescherming tegen corrosie
- Afneembare en verstelbare beugel tussen 60 mm en 150 mm
- Paracentrisch sleutelprofiel voor een betere manipulatie-bescherming
- Dubbele beugelvergrendeling
- Verchroomde cilinderkern voor extra bescherming tegen corrosie
- Tulpvormige sleutelkop

Caractéristiques techniques

- 20 + 25 mm boîtier massif en TITALIUM™ aluminium spécial
- 20 + 25 mm anse en acier trempé
- A partir de 30 mm, anse en acier spécial avec couche de protection NANO Protect™ pour une très haute protection contre la corrosion
- Profil de clé paracentrique pour une protection élevée contre les effractions
- A partir de 30 mm : protection d'objets de valeur moyenne ou avec un risque de vol supérieur à la moyenne
- Rotors des cylindres chromés
- Tête de clé en forme de tulipe

Technology and features

- 20 + 25mm: solid lock body made from TITALIUM™ special aluminium
- 20 + 25mm: hardened steel shackle
- From 30mm: lock body made from TITALIUM™ special aluminium - high security with low weight
- Paracentric keyway for increased protection against manipulation
- From 30mm: to secure valuables/goods of medium value or at an average risk of theft
- Chrome-plated cylinder plug
- Tulip-shaped key head

Ref. Nr. Référence Ref. No.	EAN 4003318	Art.-Grp. Familie Family								Gewicht Poids Weight g	Rohling Ébauche Key Blank	Level Degré Level	VE
			mm	mm	mm	mm	mm	mm	mm				
89490-9		0132	50	28	60-150	8	17	198	281	12023	6	6	

54 TITALIUM™

Veiligheid van ABUS eenvoudig opgelost
 ABUS - le sécurité en toute simplicité
 Security from ABUS - made easy

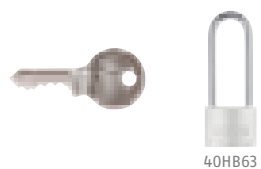

40HB63



Technologie

- Slotkast van massief TITALIUM™ speciaal aluminium - hoge veiligheid bij een laag gewicht
- Hardstalen beugel
- Dubbele beugelvergrendeling

Caractéristiques techniques

- Boîtier massif en aluminium spécial TITALIUM™ - poids léger, sûreté élevée
- Anse en acier cémenté
- Double verrouillage de l'anse

Technology and features

- Solid lock body made from TITALIUM™ aluminium alloy - higher security, less weight
- Hardened steel shackle
- Double bolted

Ref. Nr. Référence Ref. No.	EAN 4003318	Art.-Grp. Familie Family	Diagrammes de dimensions						Gewicht Poids Weight g	Rohling Ébauche Key Blank	Level Degré Level	VE
			mm	mm	mm	mm	mm	mm				
54TI/30 B/DFNLI	56448 2	0131	30	14,5	14	5	13	45	47	02880	3	6
54TI/35 B/DFNLI	56449 9	0131	35	18,5	16,5	5	13	48	50	02880	3	6
54TI/40 B/DFNLI	56450 5	0131	40	20	21	6,5	13	60,5	70	02882	4	6
54TI/50 B/DFNLI	56454 3	0131	50	25	24,5	7	14	68	106	02884	5	6
54TI/40HB63 B/DFNLI	56451 2	0131	40	20	63	6,5	13	99	92	02882	4	6
54TI/40 Twins B/DFNLI	56452 9	0131	40	20	21	6,5	13	60,5	70	02882	4	6
54TI/40 Triples B/DFNLI	56453 6	0131	40	20	21	6,5	13	60,5	70	02882	4	4

86 TITALIUM™

TITALIUM™ Hangslot voor halve cilinders
 Cadenas en TITALIUM™ qui peut aisément s'intégrer à tous les demis-cylindres
 TITALIUM™ padlock which accommodates door half cylinders



45HB80

1B45HB80



Technologie

- Slotkast van massief TITALIUM™ speciaal aluminium - hoge veiligheid bij een laag gewicht
- Hardstalen beugel met NANO PROTECT™ voor een optimale bescherming tegen corrosie
- Universeel: geschikt voor elke enkele (10/30) profielcilinder
- Dubbele beugelvergrendeling
- Integreerbaar in sluitsystemen
- Sluitdwang of automatische vergrendeling (afhankelijk van de stand van de sluitbaard)
- Automatische vergrendeling bij 25° sluitbaard
- Sluitdwang bij 45° sluitbaard
- 86TI/45: Sluitdwang

Caractéristiques techniques

- Corps robuste en aluminium spécial TITALIUM™ - un maximum de sécurité avec un minimum de poids
- Anse en acier spécial cémenté avec technologie NANO PROTECT™
- Conçu pour EURO cylindre profilé standard, disponible dans le commerce spécialisé, montage facile, sans outillage spécial
- Double verrouillage à bille
- Possibilité de l'intégrer dans des systèmes d'organigramme

Technology and features

- Solid lock body made from TITALIUM™ aluminium alloy - high security with low weight
- Hardened steel shackle with NANO PROTECT™ coating
- Customary EURO-cylinders can be integrated easily without special tools
- Double bolted
- Possible to integrate into keying systems
- Key retaining: Key is needed for locking (Lock retains key until locked)

Ref. Nr. Référence Ref. No.	EAN 4003318	Art.-Grp. Familie Family	Diagrammes de dimensions						Gewicht Poids Weight g	Level Degré Level	VE
			mm	mm	mm	mm	mm	mm			
86TI/45 Exclusief cilinder	27778 8	0153	45	26,5	32,5	8	27	96,5	213	7	3
86TI/55 Exclusief cilinder	58500 5	0153	55	26,5	39,5	9,5	27,5	106,5	250	8	3
86TI/45HB80 Exclusief cilinder	04391 8	0153	47	26	80	8	27	145	221	7	3
86TI1B/45 Exclusief cilinder	27779 5	0153	45	26,5	32,5	8	27	96,5	185	8	3
86TI1B/45HB80 Exclusief cilinder	04392 5	0153	47	26	80	8	27	145	221	7	3

ABUS TOUCH™ 56/50

NEW!

Fingerprint hangslot 56/50
Cadenas à empreinte digitale 56/50
Fingerprint padlock 56/50

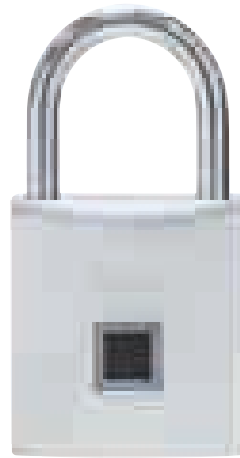

40HB63

Technologie

- Just touch: vanaf nu is uw vingerafdruk genoeg om het hangslot te ontgrendelen!
- 10 verschillende vingerafdrukken kunnen worden opgeslagen
- Snelle vingerafdruksensor (met 360° detectie rondom - de vingerafdrukken worden vanuit iedere richting herkend)
- Gehard stalen beugel voor verbeterde bescherming

Caractéristiques techniques

- Just touch : Maintenant votre empreinte digitale suffit pour déverrouiller votre cadenas !
- Possibilité de mémoriser 10 empreintes digitales différentes
- Capteur d'empreinte digitale rapide (avec détection 360° - les empreintes digitales sont détectées indépendamment de leur orientation)
- Anse en acier cémenté, haute protection contre les effractions

Technology and features

- Just touch: from now on, a fingerprint is all you need to unlock your padlock!
- Up to 10 different fingerprints can be stored
- Rapid fingerprint sensor (with 360° detection range - fingerprints detected from any direction)
- Hardened steel shackle for added security

Ref. Nr. Référence Ref. No.	EAN 4003318	Art.-Grp. Familie Family		Gewicht Poids Weight	Level Degré Level	VE
			mm mm mm mm mm mm	g		
56/50 ABUS TOUCH	86531 2		47,7 28 31,8 7 19,8 85	310		1
Display 56/50 ABUS TOUCH	88690 4					

Silver Rock™ 5

Silver Rock™ 5
Silver Rock™ 5
Silver Rock™ 5

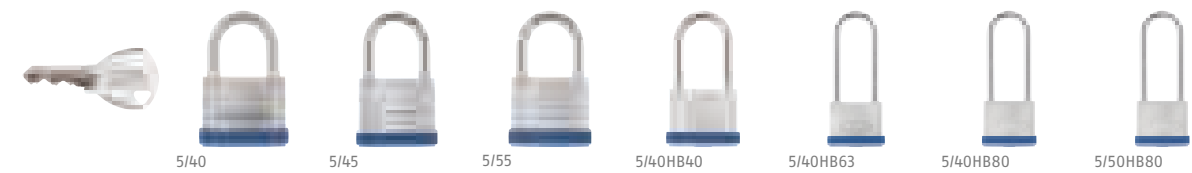

Technologie

- Zwaar lichaam
- Gehard stalen beugel met NANO PROTECT™ coating voor verhoogde bescherming tegen roest op beugel
- Een innovatieve siliconen beschermibumper voorkomt krassen en beschadigingen
- De precisiecilinder met paracentrische sleuteluitsparingen beschermt tegen knoeien
- Vier standaardmaten

Caractéristiques techniques

- Corps de cadenas en zinc lourd au visuel acier inoxydable brossé « Solid Body »
- Un corps de protection en silicone nouvelle génération prévient les rayures et les dommages
- Le cylindre de précision avec clé paracentrique assure une protection contre les tentatives d'effraction
- Une manille en acier renforcé avec revêtement NANO PROTECT™ qui assure une protection très efficace contre la rouille
- Quatre formats courants

Technology and features

- Heavy zinc body with a brushed stainless steel 'solid body' look
- An innovative silicone protective bumper prevents scratches and damage
- The precision cylinder with paracentric key cuts protects against tampering
- A hardened steel shackle with effective NANO PROTECT™ coating ensures increased protection against rust
- Four standard sizes

Ref. Nr. Référence Ref. No.	EAN 4003318	Art.-Grp. Familie Family		Ausführung	Rohling Ébauche Key Blank	Level Degré Level	VE
			mm mm mm mm mm mm				
5/40 vs.	77561 1	01	42,4 22 25 6,5 22,5 65		12022 0	5	12
5/45 vs.	77562 8	01	47 25 32,5 7 23 80	verschiedenschließend	12023 7	6	6
5/50 vs.	77563 5	01	52,2 28 37,5 8 25 90		12023 7	7	6
5/55 vs.	77564 2	01	57,1 30,5 37 8,5 25 90		12023 7	7	6
5/40HB40 vs.	80879 1	01	42,4 22 40 6,5 20 79,8	verschiedenschließend	12022 0	5	6
5/40HB63 vs.	80881 4	01	42,4 22 63 6,5 20 103	verschiedenschließend	12022 0	5	6
5/50HB80 vs.	80883 8	01	52,2 28 80 8 23 132	verschiedenschließend	12023 7	7	3
5/40 B/DFNLI	79262 5	01	42,4 22 25 6,5 22,5 65		12022 0	5	6
5/40 Twins B/DFNLI	81371 9	01	42,4 22 25 6,5 22,5 65	gleichschließend	12022 0	5	4
5/45 B/DFNLI	79263 2	01	47 25 32,5 7 23 80		12023 7	6	6
5/50 B/DFNLI	79264 9	01	52,2 28 37,5 8 25 90		12023 7	7	6
5/50 Twins B/DFNLI	81374 0	01	52,2 28 37,5 8 25 90	gleichschließend	12023 7	7	3
5/55 B/DFNLI	79265 6	01	57,1 30,5 37 8,5 25 90		12023 7	7	6
5/40HB40 B/DFNLI	81372 6	01	42,4 22 40 6,5 20 79,8	verschiedenschließend	12022 0	5	6
5/40HB63 B/DFNLI	81373 3	01	42,4 22 63 6,5 20 103	verschiedenschließend	12022 0	5	6
5/50HB80 B/DFNLI	81375 7	01	52,2 28 80 8 23 132	verschiedenschließend	12023 7	7	3
Meerprijs : gelijksluitend							



92 Monobloc

Monobloc hangsloten met een stalen behuizing
 Cadenas Monobloc recouvert d'une coque en acier
 Monobloc padlock with steel jacket



Technologie

- Slotkast van massief messing met stalen bekleding
- Vergrendelingspen van speciaal gehard staal
- Boor- en trekbestendig
- Precisiestiftcilinder
- Incl. twee sleutels

Caractéristiques techniques

- Boîtier en laiton massif avec gaine en acier
- Anse en acier trempé spécial
- Protection contre le perçage et l'arrachement
- Cylindre à goupilles de précision



Technology and features

- Lock body made from solid brass with steel jacket
- Shackle made from hardened alloy steel
- Drill and pull resistance
- Precision pin cylinder
- Key hole cover brass plated

Ref. Nr. Référence Ref. No.	EAN 4003318	Art.-Grp. Familie Family	Diagram						Gewicht Poids Weight g	Rohling Ébauche Key Blank	Level Degré Level	VE
			mm	mm	mm	mm	mm	mm				
			mm	mm	mm	mm	mm	mm				
92/65	30609 9	0126	66,5	33	14	10	28	58	564	0906	7	3
92/80	20072 4	0126	78	37	17	12	29,5	65	797	2703	8	3
92/80 B/DFNLI	33658 4	0126	78	37	17	12	29,5	65	797	2703	8	3
92/65 B/EFSP	31938 9	0126	66,5	33	14	10	28	58	564	0906	7	3

Meerprijs / Majoration / Surcharge

- GL/KA - 10%

Met ABUS-PLUS Sleutelsysteem
Équipé d'un système ABUS-Plus
With ABUS-Plus locking system



Service Kit



Technologie

- Slotlichaam van massief messing
- Verchromd slotlichaam voor een betere corrosieweerstand
- Dubbel geschroefd
- Beugel van gehard gelegeerd staal
- ABUS-Plus schijfcilinder: hoogste bescherming tegen manipulatie
- Cilinder kan opnieuw worden gecodeerd zodat deze overeenkomt met een bestaande sleutel
- Sleutel vasthouden: alleen vergrendelen met de sleutel (slot houdt sleutel vast tot vergrendeld)

Caractéristiques techniques

- Boîtier en laiton massif
- Corps de cadenas chromé pour une meilleure protection contre la corrosion
- Double verrouillage à bille
- Anse en acier spécial, cémenté
- Cylindre ABUS-Plus à disques: très grand nombre de clés différentes. Très haute protection contre toutes sortes de manipulations
- Le cylindre peut-être modifié et adapté aux fermetures existantes
- Fermeture obligatoire : verrouillage uniquement avec la clé (la clé ne peut pas être retirée quand le cadenas est ouvert)

Technology and features

- Lock body made from solid brass
- Chromed plated lock body for a better corrosion resistance
- Double bolted
- Shackle made from hardened alloy steel
- ABUS-Plus disc cylinder: highest protection against manipulation
- Cylinder can be re-keyed to match an existing key
- Key retaining: locking only with the key (lock retains key until locked)

Ref. Nr. Référence Ref. No.	EAN 4003318	Art.-Grp. Familie Family							Gewicht Poids Weight g	Rohling Ébauche Key Blank	Level Degré Level	VE
			mm	mm	mm	mm	mm	mm				
88/40	07238 3	0124	40	22	22,5	7	20	71,5	208	5078	8	6
88/50	07239 0	0124	49,5	24	26	9,5	20	78,5	295	5078	7	6
88/40 B/DFNLI	33656 0	0124	40	22	22,5	7	20	71,5	208	5078	8	6
88/50 B/DFNLI	33657 7	0124	49,5	24	26	9,5	20,5	78,5	295	5078	7	6
Hoofdsleutel ABUS PLUS	04325 3	0124										1

Meerprijs / Majoration / Surcharge

- GL/KA
- KA volgens model/Fermeture selon échantillon/KA as per sample
- HS/MK/PP

Monobloc hangsloten
Cadenas Monobloc
Monobloc padlock



Technologie

- Beugel in speciaal gehard staal. Messing slotlichaam
- Interne componenten gemaakt van corrosiebestendige materialen
- Precisie stift cilinder
- Anti-zaagbescherming van het smalle deel van de behuizing
- Automatische vergrendeling

Technology and features

- Shackle made from hardened steel
- Inner components made from rustfree materials
- Precision pin cylinder
- Hardened steel pin protects the narrow side of the lock body against sawing
- Self-locking: locking without key by pushing the shackle

Caractéristiques techniques

- Anse en acier cémenté spécial
- Composants internes fabriqués à partir de matériaux résistants à la corrosion
- Cylindre de précision à goupilles
- Protection anti-sciage de la partie étroite du boîtier grâce à un piston en acier cémenté
- Verrouillage automatique

Ref. Nr. Référence Ref. No.	EAN 4003318	Art.-Grp. Familie Family							Gewicht Poids Weight g	Rohling Ébauche Key Blank	Level Degré Level	VE
			mm	mm	mm	mm	mm	mm				
82/63	11490 8	0501	64	19	14	10	18,5	45	303	0906	6	6
82/70	11491 5	0501	70	22	13,5	12	20	51	438	0906	6	6
82/90	11492 2	0501	90	35	17	12	20	60	725	2703	7	6
82/63 B/DFNLI	35161 7	0501	63	19	14	10	17	45	332	0906	6	3
82/70 B/DFNLI	35163 1	0501	70	22	13	12	18	50	438	0906	6	3
82/90 B/DFNLI	35165 5	0501	90	35	17	12	20	60	725	2703	7	3

Meerprijs / Majoration / Surcharge

- GL/KA - 10%

85 + 85WY

Service hangsloten
Cadenas de service
The service lock

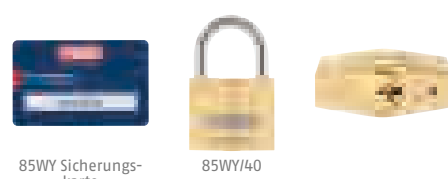

85WY Sicherungs-karte

85WY/40



Service Kit



20HB22



30HB24



30HB65



40HB40



40HB63



50HB80



50HB127



85/50

85/50



Technologie

- Kast van massief messing
- Sluiting kan door de vakhandel worden aangepast aan bestaande sleutels/sloten (Version Service)
- Dubbele beugelvergrendeling (vanaf 30 mm)
- Automatische vergrendeling: vergrendeling zonder sleutel door indrukken van de beugel
- Paracentrisch sleutelprofiel voor verhoogde bescherming tegen manipulatie
- Binnenwerk van roestvrije materialen
- Hoogwaardige stiftcilinder
- Hardstalen beugel met NANO PROTECT™ voor een optimale bescherming tegen corrosie

Caractéristiques techniques

- Boîtier en laiton massif
- Anse en acier spécial cémenté avec technologie NANO PROTECT™
- Pièces intérieures en matériaux non-corrosifs de haute qualité
- Cylindre de précision à goupilles
- Grand nombre d'anses différentes : HB (haute anse), IB (anse INOX), MB (anse laiton)
- Disponible semi-assemblé : service

Technology and features

- Body made from solid brass
- Shackle made from hardened steel with NANO PROTECT™ plating
- Inner components made from non-corrosive high quality material
- Precision pin tumbler cylinder
- Many shackle types: HB (long shackle), IB (stainless steel shackle), MB (brass shackle)
- Available semi-assembled: service

Ref. Nr. Référence Ref. No.	EAN 4003318	Art.-Grp. Familie Family							Gewicht Poids Weight g	Rohling Ébauche Key Blank	Level Degré Level	VE
			mm	mm	mm	mm	mm	mm				
85/20	02355 2	0502	21	12	12	3	13	39	52	R 2700 / L 2694	4	6
85/25	02362 0	0502	24	14	15	4	12	44	61	R 2700 / L 2694	4	6
85/30	02369 9	0502	30	17	17	5	14	50	93	R 2701 / L 2695	5	6
85/40	02377 4	0502	40	23	22	6,5	16	62	170	R 2702 / L 2696	6	6
85/50	02385 9	0502	50	29	28	8	17	77	272	R 2703 / L 2697	7	6
85/60	09048 6	0502	60	33	35	10	19	91	460	R 2703 / L 2697	7	3
85/70	09049 3	0502	69,5	38,5	44	11,5	19,5	98	750	L 2698	8	3
85/30 B/DFNLI	33665 2	0502	30	17	17	5	14	50	93	R 2701 / L 2695	5	6
85/40 B/DFNLI	32134 4	0502	40	23	22	6,5	16		170	R 2702 / L 2696	6	6
85/50 B/DFNLI	32136 8	0502	50	29	28	8	17	77	272	R 2703 / L 2697	7	6
85/60 B/DFNLI	32137 5	0502	60	33	35	10	19	91	460	R 2703 / L 2697	7	6

Ref. Nr. Référence Ref. No.	EAN 4003318	Art.-Grp. Familie Family							Gewicht Poids Weight g	Rohling Ébauche Key Blank	Level Degré Level	VE
			mm	mm	mm	mm	mm	mm				
85/40 Twins SB	04317 8	0502	40	23	22	6,5	16	62	170	R 2702 / L 2696	6	3
85/20HB22	02409 2	0502	21	12	22	4	13	48	54	R 2700 / L 2694	4	6
85/30HB24	02410 8	0502	30	17	24	5	14	57	95	R 2701 / L 2695	5	6
85/30HB65	02411 5	0502	30	17	65	5	14	98	113	R 2701 / L 2695	5	3
85/40HB40	02412 2	0502	40	23	40	6,5	16	79	172	R 2702 / L 2696	6	3
85/40HB63	02416 0	0502	40	23	63	6,5	15	102	193	R 2702 / L 2696	6	3
85/50HB80	02417 7	0502	50	29	80	8	17	128	315	R 2703 / L 2697	7	3
85/50HB127	02418 4	0502	50	29	127	8	17	175	351	R 2703 / L 2697	7	3
85/50HB200	02420 7	0502	50	29	200	8	17	248	418	R 2703 / L 2697	7	3
85/40HB40 B/DFNLI	33666 9	0502	40	23	40	6,5	16	79	172	R 2702 / L 2696	6	6
85/40HB63 B/DFNLI	32135 1	0502	40	23	63	6,5	15	102	193	R 2702 / L 2696	6	6
85IB/30	04794 7	0502	30	17	17	5	14	50	93	R 2701 / L 2695	5	6
85IB/40	04803 6	0502	40	23	22	6,5	16	62	170	R 2702 / L 2696	6	6
85IB/50	04814 2	0502	50	29	28	8	17	77	272	R 2703 / L 2697	7	6
85IB/60	04823 4	0502	60	35	37	10	20	93	460	R 2703 / L 2697	7	3
85IB/30 B/DFNLI	32138 2	0502	30	17	17	5	14	50	93	R 2701 / L 2695	5	6
85IB/40 B/DFNLI	32139 9	0502	40	23	22	6,5	16	62	170	R 2702 / L 2696	6	6
85IB/50 B/DFNLI	32133 7	0502	50	29	28	8	17	77	272	R 2703 / L 2697	7	6
85IB/40HB40	04900 2	0502	40	23	40	6,5	16	79	172	R 2702 / L 2696	6	3
85IB/40HB63	12511 9	0502	40	23	63	6,5	15	102	193	R 2702 / L 2696	6	3
Hauptschlüssel	43813 4	0000										1

Meerprijs / Majoration / Surcharge

- GL/KA - 10%
- KA volgens model/Fermeture selon échantillon/KA as per sample
- tot 20 stuks/jusqu'à 20 pces./up to 20 pc
- vanaf 21 stuks/à partir de 21 pces./as of 21 pcs
- HS/MK/PP

Keersleuteltechniek
Avec clé réversible
With reversible key

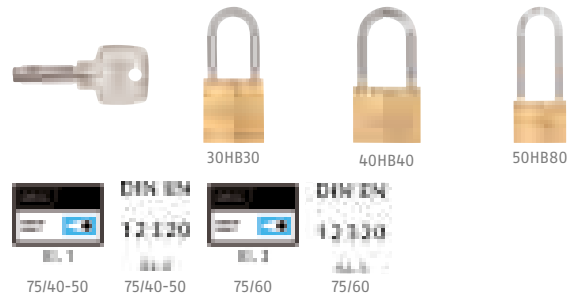

- Technologie**
- Kast van massief messing
 - Hardstalen beugel met NANO PROTECT™ voor een optimale bescherming tegen corrosie
 - Hoogwaardige cilinder met keersleutel en tot 150 000 verschillende sluitingen
 - Dubbele beugelvergrendeling
 - Automatische vergrendeling: vergrendeling zonder sleutel door indrukken van de beugel
 - Paracentrisch sleutelprofiel voor verhoogde bescherming tegen manipulatie
 - Binnenwerk van roestvrije materialen
 - Bij 75IB/40 en 75IB/50 met sluitdwang

- Caractéristiques techniques**
- Confection de clé réversible ultra-précise. Jusqu'à 150 000 fermetures différentes
 - Boîtier en laiton massif
 - Pièces intérieures en matériaux anti-corrosion de qualité
 - Double verrouillage
 - Anse en acier, cimenté avec technologie NANO PROTECT™
 - Profil de clé paracentrique pour une protection élevée contre les effractions
 - Fermeture automatique et appuyant sur l'anse, sans clé



- Technology and features**
- High precision reversible keyway with up to 150,000 key differs
 - Body made from solid brass
 - Inner components made from non-corrosive materials
 - Double bolted
 - Shackle made from hardened steel with NANO PROTECT™ plating
 - Paracentric keyway for increased protection against manipulation
 - Automatic locking: Locking without key by pushing down the shackle

Ref. Nr. Référence Ref. No.	EAN 4003318	Art.-Grp. Familie Family								Gewicht Poids Weight g	Rohling Ébauche Key Blank	Level Degré Level	VE
			mm	mm	mm	mm	mm	mm	mm				
75/30	26403 0	1304	30	16,5	17	5	13,5	54	107	26423	5	12	
75/40	26408 5	1304	40	22	22,5	6,5	15,5	61,5	160	26423	6	12	
75/50	26416 0	1304	50	28	29	8	18	77	286	26424	7	6	
75/60	26420 7	1304	60	33,5	34,5	10	19	90,5	426	26424	7	3	
75/30 B/DFNLI	32150 4	1304	30	16,5	17	5	13,5	54	107	26423	5	6	
75/40 B/DFNLI	32151 1	1304	40	22	22,5	6,5	15,5	61,5	160	26423	6	6	
75/50 B/DFNLI	33651 5	1304	50	28	29	8	17,5	77	286	26424	7	6	
75/60 B/DFNLI	33652 2	1304	60	33,5	34,5	10	19	90,5	426	26424	7	6	
75/30HB30	27181 6	1304	30	16	30,5	5	13,5	67	112	26423	5	12	
75/40HB40	27184 7	1304	40	22	40	6,5	15,5	78	168	26423	6	12	
75/40HB63	26846 5	1304	40	22	62,5	6,5	16	101	178	26423	6	12	
75/50HB80	26849 6	1304	50	28	80	8	18	128	315	26424	7	6	
75/40HB40 B/DFNLI	35427 4	1304	40	22	39,5	6,5	15,5	78	168	26423	6	6	
75/50HB80 B/EFSP	42347 5	1304	50	28	80	8	18	128	315	26424	7	4	
75/30 mit 5 Schlüsseln	26842 7	1304	30	16,5	17	5	13,5	54	107	26423	5	12	
75/40 mit 5 Schlüsseln	26843 4	1304	40	22	22,5	7	16,5	61,5	160	26423	6	12	
75/50 mit 5 Schlüsseln	26844 1	1304	50	28	29	8	18	77	286	26424	7	6	
75/60 mit 5 Schlüsseln	26845 8	1304	60	33,5	34,5	10	19	90,5	426	26424	7	3	

Meerprijs / Majoration / Surcharge
• GL/KA - 10%

100% Roestvrije veiligheid - keersleuteltechniek
Anti-corrosion - équipé d'une clé réversible
Never rust - with reversible key



- Technologie**
- Slotkast van massief messing met nikkel-Pearl-coating
 - Beugel van roestvast staal
 - Zeer precies sluitmechanisme met keersleutel en tot wel 150000 verschillende sluitmogelijkheden
 - 75IB/40 + 75IB/50: Sluitdwang
 - 75IB/30: Automatische vergrendeling
 - Toepassing: voor een gemiddeld beveiligingsniveau, in zeer zware weers- en milieuomstandigheden. Ideaal voor het afsluiten van voertuigen en boten buiten
 - Varianten: maten: 30, 40 en 50 mm

- Caractéristiques techniques**
- Système de clé à micro-points de grande précision, 150.000 clés différentes
 - Boîtier en laiton massif, nickelé
 - Anse en acier inox
 - Pièces intérieures en matériaux non-corrosifs
 - Clé prisonnière : 75IB/40 - 75IB/50
 - Clé non-prisonnière : 75IB/30



- Technology and features**
- High precision reversible key system with up to 150,000 key variations
 - Lock body made of solid brass, pearl nickel plated
 - Shackle made from stainless steel
 - Inner components made from non-corrosive materials
 - 75IB/40 - 75IB/50: key retaining
 - 75IB/30: self-locking

Ref. Nr. Référence Ref. No.	EAN 4003318	Art.-Grp. Familie Family								Gewicht Poids Weight g	Rohling Ébauche Key Blank	Level Degré Level	VE
			mm	mm	mm	mm	mm	mm	mm				
75IB/30	28635 3	1304	30	16	17	5	13,5	53,5	110	26423	5	12	
75IB/40	28638 4	1304	40	19,5	23	6,5	16	64	179	26423	6	12	
75IB/50	28643 8	1304	50	28	29	8	18	76,5	288	26424	7	6	
75IB/30 B/DFNLI	35225 6	1304	30	16	17	5	13,5	53,5	91	26423	5	12	
75IB/40 B/DFNLI	35226 3	1304	40	19,5	23	6,5	16	64	179	26423	6	12	
75IB/50 B/DFNLI	35227 0	1304	50	28	29	8	18	76,5	255	26424	7	6	

Meerprijs / Majoration / Surcharge
GL/KA - 10%

65 | 65CS

Messing hangsloten
Serrure en laiton massif
Solid brass padlock



Technologie

- Kast van massief messing
- Hardstalen beugel met NANO PROTECT™ voor een optimale bescherming tegen corrosie
- Interne onderdelen in roestvrije materialen
- Hoogwaardige stiftcilinder
- Verschillende beugelhoogtes (HB)
- CS: beugelbescherming bemoeilijkt toegang met inbraakgereedschappen

Caractéristiques techniques

- Boîtier en laiton massif
- Anse en acier cémenté avec technologie NANO PROTECT™
- Anses disponibles en différentes hauteurs (HB)
- Pièces intérieures en matériaux non-corrosifs
- Cylindre de précision à goupilles
- CS : anse blindée : pratiquement inaccessible aux outils d'attaques conventionnels

Technology and features

- Body made from solid brass
- Shackle made from hardened steel with NANO PROTECT™ coating
- Shackles available in different lengths (HB)
- Inner components made from non-corrosive materials
- Precision pin tumbler cylinder
- CS: shackle guard protects shackle from attack

Ref. Nr. Référence Ref. No.	EAN 4003318	Art.-Grp. Familie Family									Gewicht Poids Weight g	Rohling Ébauche Key Blank	Level Degré Level	VE
			mm	mm	mm	mm	mm	mm	mm	mm				
65/20	02318 7	1301	20	9	11	4	10	34	36	11405	3	12		
65/25	02324 8	1301	25	13	13	4	12	42	63	11406	3	12		
65/30	02330 9	1301	30	15	17	5	14	50	92	12021	4	12		
65/35	02833 5	1301	35	20	19	6	15	55	118	12021	4	12		
65/40	02337 8	1301	40	22	22	6,5	15	62	160	12022	5	12		
65/45	02787 1	1301	45	25	24	7	16	68	201	12022	5	6		
65/50	02344 6	1301	50	28	29	8	18	77	293	12023	6	6		
65/60	08751 6	1301	60	34	35	10	19	91	433	12023	6	6		
65MB/15	09325 8	1301	16	8	12	3	10	32	26	R 9329 / L 9328	3	12		
65MB/15 B/DFNLI	35146 4	1301	16	8	12	3	10	32	26	R 9329 / L 9328	3	12		
65/20 B/DFNLI	32126 9	1301	20	9	11	4	10	34	36	11405	3	6		
65/25 B/DFNLI	35115 0	1301	25	13	13	4	12	42	63	11406	3	6		
65/30 B/DFNLI	35116 7	1301	30	15	17	5	14	50	92	12021	4	6		
65/35 B/DFNLI	35122 8													
65/40 B/DFNLI	35125 9													
65/45 B/DFNLI	35135 8													
65/50 B/DFNLI	35137 2													
65/60 B/DFNLI	35141 9													

Ref. Nr. Référence Ref. No.	EAN 4003318	Art.-Grp. Familie Family									Gewicht Poids Weight g	Rohling Ébauche Key Blank	Level Degré Level	VE
			mm	mm	mm	mm	mm	mm	mm	mm				
65/30HB60	12294 1	1301	30	16	60	5	14	93	110	12021	4	12		
65/40HB40	04775 6	1301	40	22	40	6,5	15	77	171	12022	5	12		
65/40HB63	04778 7	1301	40	22	63	6,5	15	103	183	12022	5	12		
65/50HB80	04781 7	1301	50	28	80	8	18	129	323	12023	6	6		
65/30HB60 B/DFNLI	35120 4	1301	30	16	60	5	14	93	110	12021	4	6		
65/40HB40 B/DFNLI	35131 0	1301	40	22	40	6,5	15	77	171	12022	5	6		
65/40HB63 B/DFNLI	35133 4	1301	40	22	63	6,5	15	103	183	12022	5	6		
65/50HB80 B/DFNLI	35139 6	1301	50	28	80	8	18	129	323	12023	6	6		
65/20 Twins B/DFNLI	35114 3	1301	20	9	11	4	10	34	36	11405	3	6		
65/20 Triples B/DFNLI	35113 6	1301	20	9	11	4	10	34	36	11405	3	6		
65/30 Twins B/DFNLI	35119 8	1301	30	15	17	5	14	50	92	12021	4	6		
65/30 Triples B/DFNLI	35118 1	1301	30	15	17	5	14	50	92	12021	4	6		
65/30 Quads B/DFNLI	33664 5	1301	30	15	17	5	14	50	92	12021	4	6		
65/40 Twins B/DFNLI	35129 7	1301	40	22	22	6,5	15	62	160	12022	5	6		
65/40 Triples B/DFNLI	32129 0	1301	40	22	22	6,5	15	62	160	12022	5	6		
65/40 Quads B/DFNLI	35127 3	1301	40	22	22	6,5	15	62	160	12022	4	6		
65IB/40	10756 6	1301	40	22	22	6,5	15	62	178	12022	5	6		
65IB/40 B/DFNLI	35143 3	1301	40	22	22	6,5	15	62	178	12022	5	6		
65IB/40 Twins B/SDKNFIN	35145 7	1301	40	22	22	6,5	15	62	178	12022	5	6		
65CS/40 B/EFSP	35829 6	1301	40	14	18	7	15	60	216	12022	5	6		
65CS/50 B/EFSP	35830 2	1301	50	19	21	8	18	77	363	12023	5	6		

Meerprijs / Majoration / Surcharge

- GL/KA - 10%

Messinghangslot
Cadenas en laiton
Brass padlock

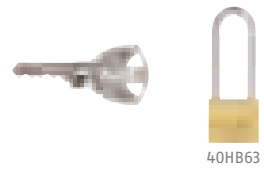

Technologie

- Slothuis vervaardigd uit massief messing
- Interne delen uit roestvrije materialen
- Beugel van gehard staal
- Precisie stiftcilinder
- Automatische vergrendeling: het slot kan zonder sleutel gesloten worden door dichtdrukken van de beugel

Caractéristiques techniques

- Boîtier en laiton massif
- Anse en acier cémenté
- Pièces intérieures en matériaux non-corrosifs
- Cylindre de précision à goupilles

Technology and features

- Body made of solid brass
- Inner components made of non-corrosive materials
- Hardened shackle
- Precision pin tumbler cylinder

Ref. Nr. Référence Ref. No.	EAN 4003318	Art.-Grp. Familie Family	Diagram						Gewicht Poids Weight g	Rohling Ébauche Key Blank	Level Degré Level	VE
			mm	mm	mm	mm	mm	mm				
55/25	02853 3	1402	24	12	11	4	10	38	48	02879	2	12
55/30	02854 0	1402	29	15	13	5	12	44	81	35491	3	12
55/35	02855 7	1402	33	18	16	5	12	47	93	35491	3	12
55/40	02856 4	1402	38	21	22	6	13	60	144	35490	4	12
55/45	02857 1	1402	43	24	24	6	13	63	160	35490	4	6
55/50	02858 8	1402	48	25	24	7	14	68	216	35490	5	6
55/60	02859 5	1402	58	32	32	8	16	84	327	35490	6	6
55/25 B/DFNLI	35073 3	1402	24	12	11	4	10	38	48	02879	2	6
55/30 B/DFNLI	35074 0	1402	29	15	13	5	12	44	81	35491	3	6
55/35 B/DFNLI	35076 4	1402	33	18	16	5	12	47	93	35491	3	6
55/40 B/DFNLI	35077 1	1402	38	21	22	6	13	60	144	35490	4	6
55/45 B/DFNLI	35082 5	1402	43	24	24	6	13	63	160	35490	4	6
55/50 B/DFNLI	35083 2	1402	48	25	24	7	14	68	216	35490	5	6
55/60 B/DFNLI	35086 3	1402	58	32	32	8	16	84	327	35490	6	6
55/40HB63	04762 6	1402	38	21	63	6	13	103	164	35490	4	6
55/40HB63 B/DFNLI	35080 1	1402	38	21	63	6	13	103	164	35490	4	6
55/40 Twins B/DFNLI	32125 2	1402	38	21	63	6	13	103	144	35490	4	6
55/40 Quads B/DFNLI	33694 2	1402	38	21	63	6	13	103	144	35490	4	6

Meerprijs / Majoration / Surcharge

- GL/KA - 10%

Solide messing hangslot met kunststof ommanteling
Cadenas marine en laiton
Solid brass padlock - vinyl encased



Technologie

- Slotkast en beugel van massief messing - voorkomt vonkoverslag
- Dubbele vergrendeling (vanaf 30 mm)
- Binnenelementen van roestvast materiaal
- Automatische vergrendeling: vergrendeling zonder sleutel door indrukken van de beugel
- Paracentrisch sleutelprofiel voor een betere manipulatie-bescherming
- Incl. twee sleutels

Caractéristiques techniques

- Boîtier et anse en laiton massif
- Double verrouillage (à partir de 30 mm)
- Pièces intérieures en matériaux inoxydables
- Cylindres à goupilles de précision
- Verrouillage automatique : verrouillage sans clé par enfoncement de l'anse
- Profil de clé paracentrique pour une protection élevée contre les effractions

Technology and features

- Lock body and shackle made from solid brass
- Double bolted (as of 30 mm)
- Inner components made from rustfree materials
- Precision pin cylinder
- Self-locking: locking without key by pushing down the shackle
- Paracentric keyway for increased protection against manipulation

Ref. Nr. Référence Ref. No.	EAN 4003318	Art.-Grp. Familie Family	Diagram						Gewicht Poids Weight g	Rohling Ébauche Key Blank	Level Degré Level	VE
			mm	mm	mm	mm	mm	mm				
T84MB/20	01015 6	1305	22	10	11	4	12	34	44	R 20108 / L 20107	2	12
T84MB/30	01036 1	1305	32	14,5	14	5	16	45	65	R 08367 / L 08366	3	12
T84MB/40 blau	22717 2	1305	43	20	21	6,5	17	59	136	R 00681 / L 00682	4	12
T84MB/40 rot	22715 8	1305	43	20	21	6,5	17	59	136	R 00681 / L 00682	4	12
T84MB/40 gelb	28354 3	1305	43	20	21	6,5	17	59	136	R 00681 / L 00682	4	12
T84MB/40 grün	22716 5	1305	43	20	21	6,5	17	59	136	R 00681 / L 00682	4	12
T84MB/40 grau	28355 0	1305	43	20	21	7	17	59	136	R 00681 / L 00682	4	12
T84MB/50	44433 3	1305	53	25	24	7	18	68	192	R 08365 / L 08364	2	6
T84MB/20 B/DFNLI	35260 7	1305	22	10	10	4	12	33	44	R 20108 / L 20107	2	6
T84MB/30 B/DFNLI	35265 2	1305	32	14	14	5	15	44	78	R 08367 / L 08366	3	6
T84MB/40 B/DFNLI	35274 4	1305	43	20	21	7	17	59	136	R 00681 / L 00682	4	6
T84MB/40 Twins B/DFNLI	35278 2	1305	43	20	21	7	17	59	136	R 00681 / L 00682	4	6
T84MB/30 Triples B/DFNLI	35270 6	1305	32	14	14	5	15	44	78	R 08367 / L 08366	3	6

Meerprijs / Majoration / Surcharge

- GL/KA - 10%

84IB

Messinghangslot
Cadenas en laiton
Brass padlock



30HB30 40HB40 50HB50



Technologie

- Slotkast en beugel van massief messing - Verchroomd
- Binnenelementen van roestvast materiaal
- Automatische vergrendeling: vergrendeling zonder sleutel door indrukken van de beugel

Caractéristiques techniques

- Boîtier en laiton massif
- Pièces intérieures en matériaux anti-corrosion de qualité
- Anse en acier inox
- Cylindre de précision à goupilles
- Fermeture automatique en appuyant sur l'anse, sans clé

Technology and features

- Lock body made from solid brass
- Inner components made from rustfree, high quality materials
- Shackle made from stainless steel
- Precision pin cylinder
- Self-locking: locking without key by pushing down the shackle

Ref. Nr. Référence Ref. No.	EAN 4003318	Art.-Grp. Familie Family	mm						Gewicht Poids Weight g	Rohling Ébauche Key Blank	Level Degré Level	VE
			mm	mm	mm	mm	mm	mm				
84IB/30	20387 9	1302	29	14,5	14,5	5	13	49,5	90	00682	3	6
84IB/40	20392 3	1302	38	20,5	21	6	13	60,5	130	08365	4	6
84IB/50	20395 4	1302	48	25,5	24,5	7	13,5	69	222	08364	5	6
84IB/30 B/DFNLI	32153 5	1302	29	14,5	14,5	5	13	49,5	90	00682	3	6
84IB/40 B/DFNLI	32154 2	1302	38	20,5	21	6	13	60,5	130	08365	4	6
84IB/50 B/DFNLI	32155 9	1302	48	25,5	24,5	7	13,5	69	222	08364	5	6
84IB/30HB30	23430 9	1302	29	14	30	5	13	64	84	00682	3	6
84IB/40HB40	23431 6	1302	40	20,5	40	6	13	78,5	140	08365	4	6
84IB/50HB50	23432 3	1302	48	25,5	50	7	13,5	94	208	08364	5	6
84IB/40HB40 B/DFNLI	33653 9	1302	40	20,5	40	6	13	78,5	140	08365	4	6
84IB/30HB30 B/EFSP	35182 2	1302	29	14	30	5	13	64	84	00682	3	6
84IB/50HB50 B/EFSP	32187 0	1302	48	25,5	50	7	13,5	94	208	08364	5	6
84IB/40 Twins B/EFSP	37713 6	1302	38	20,5	21	6	13	60,5	130	08365	4	6

Meerprijs / Majoration / Surcharge

- GL/KA - 10%

70 | 70IB

Het perfecte slot voor buiten
Parfaite cadenas à l'extérieur
The perfect lock for outdoor use



70IB 45/IB63 50HB80 70/35 gelb 70/35 rot 70/35 schwarz 70IB/35



Technologie

- Kast van massief messing
- Roestvrijstalen beugel
- Gekapseld slot met speciale beschermkap en drainagekanalen ter bescherming van het sluitwerk tegen water en vuil
- Kunststofmantel beschermt gevoelige oppervlakken
- Dubbele beugelvergrendeling
- Hoogwaardige stiftcilinder
- Paracentrisch sleutelprofiel voor verhoogde bescherming tegen manipulatie
- Binnenwerk van roestvrije materialen

Caractéristiques techniques

- Boîtier en laiton massif
- Boîtier encapsulé avec clapet protecteur spécial et canaux de drainage pour la protection de la serrure contre l'eau et la saleté
- Une gaine plastique résiliente protège les surfaces sensibles
- Anse en acier trempé avec gaine plastique
- Pièces intérieures en matériaux inoxydables
- Double verrouillage
- Cylindre à goupilles de précision
- Verrouillage automatique : verrouillage sans clé par enfoncement de l'anse
- Profil de clé paracentrique pour une protection élevée contre les effractions
- IB Aqua Safe : avec anse en acier inoxydable pour une bonne protection anti-corrosion

Technology and features

- Lock body made of solid brass
- Sealed lock body with drainage channels and cover to protect the cylinder against water and dirt
- Shock absorbing vinyl casing prevents sensitive surfaces from damage
- Shackle made from hardened steel with vinyl jacket
- Inner components made from rust-free materials
- Double bolted
- Precision pin cylinder
- Self-locking: locking without key by pushing down the shackle
- Paracentric keyway for increased protection against manipulation
- IB Aqua Safe: stainless steel shackle

Ref. Nr. Référence Ref. No.	EAN 4003318	Art.-Grp. Familie Family	mm						Gewicht Poids Weight g	Rohling Ébauche Key Blank	Level Degré Level	VE
			mm	mm	mm	mm	mm	mm				
70/35 gelb	53970 1	1303	34	13,5	24,5	6,5	17	64	91	12021	4	6
70/35 rot	53972 5	1303	34	13,5	24,5	6,5	17	64	91	12021	4	6
70/35 schwarz	53971 8	1303	34	13,5	24,5	6,5	17	64	91	12021	4	6
70/45	23144 5	1303	49	20	25	8	28	74	193	12022	5	6
70/50	42680 3	1303	55	23,5	26	9	31	76	239	12022	6	6
70/35 Color B/DFNLI	53973 2	1303	34	13,5	24,5	6,5	17	64	91	12021	4	6
70/45 B/DFNLI	32130 6	1303	49	21	25	8	28	74	164	12022	5	6
70/35 Triples Color B/DFNLI	54848 2	1303	34	13,5	24,5	6,5	17	64	91	12021	4	3
70/45HB63	26765 9	1303	49	21	63	8	28	112	210	12022	5	6
70/45HB63 B/DFNLI	32131 3	1303	49	21	63	8	28	112	210	12022	5	6
70IB/45	24987 7	1303	49	21	25	8	28	74	193	12022	5	6
70IB/50	42684 0	1303	55	23,5	27	9	31	81	217	12022	6	6
70IB/45 B/DFNLI	32132 0	1303	49	21	25	8	28	74	193	12022	5	6
70IB/50 B/DFNLI	42733 6	1303	55	23,5	27	9	31	81	217	12022	6	6
70IB/45HB63	36609 3	1303	49	20	63	8	28	112	210	12022	5	6
70IB/50HB80	50657 4	1303	55	23	80	9	31	135	298	12022	5	6
70IB/45HB63 B/DFNLI	35834 0	1303	49	21	63	8	28	112	210	12022	5	6

Meerprijs / Majoration / Surcharge

- GL/KA - 10%



72 | 72IB TITALIUM™

Aluminium hangsloten in meerdere kleuren
Cadenas en aluminium anodisé
Anodized aluminium padlocks



Technologie

- Gekleurde slotkast van aluminium - corrosiewerend
- Hardstalen beugel
- Hoogwaardige 6-stifts cilinder
- Dubbele beugelvergrendeling
- Automatische vergrendeling: vergrendeling zonder sleutel door indrukken van de beugel
- IB: roestvrijstalen beugel
- Incl. twee sleutels

Caractéristiques techniques

- Un boîtier en aluminium protégé contre la corrosion
- Anse en acier cémenté
- Corps en laiton anodisé
- Cylindre à 6 goupilles pour un grand nombre de clés différentes
- Verrouillage automatique : verrouillage sans clé par enfoncement de l'anse
- IB : anse en acier inox

Technology and features

- Coloured aluminium lock body - corrosion-resistant
- Shackle made from hardened steel with NANO PROTECT™ coating
- Double-bolted
- ABUS precision 6-pin cylinder, can be rekeyed to match an existing key
- Self-locking: locking without key by pushing down the shackle
- IB: shackle made from stainless steel

Ref. Nr. Référence Ref. No.	EAN 4003318	Art.-Grp. Familie Family	Dimensions						Gewicht Poids Weight g	Rohling Ébauche Key Blank	Level Degré Level	VE
			mm	mm	mm	mm	mm	mm				
72/30 color blau	01789 6	0134	32	17	26,5	4,5	16	64,5	53	01842	5	6
72/30 color gelb	01791 9	0134	32	17	26,5	4,5	16	64,5	53	01842	5	6
72/30 color grün	01787 2	0134	32	17	26,5	4,5	16	64,5	53	01842	5	6
72/30 color lila	01819 0	0134	32	17	26,5	4,5	16	64,5	53	01842	5	6
72/30 color rot	01788 9	0134	32	17	26,5	4,5	16	64,5	53	01842	5	6
72/30HB50 blau	01811 4	0134	32	17	49	4,5	16	84,5	84		5	6
72/30HB50 gelb	01814 5	0134	32	17	49	4,5	16	84,5	84		5	6
72/30HB50 grün	01806 0	0134	32	17	49	4,5	16	84,5	84		5	6
72/30HB50 lila	01820 6	0134	32	17	49	4,5	16	84,5	84		5	6
72/30HB50 rot	01808 4	0134	32	17	49	4,5	16	84,5	84		5	6
72/40 blau	43599 7	0134	39	20	27	6,5	19	74	113	20066	6	6
72/40 gelb	43603 1	0134	39	20	27	6,5	19	74	113	20066	6	6
72/40 grün	43600 0	0134	39	20	27	6,5	19	74	113	20066	6	6
72/40 lila	43598 0	0134	39	20	27	6,5	19	74	113	20066	6	6
72/40 orange	43601 7	0134	39	20	27	6,5	19	74	113	20066	6	6
72/40 rot	43602 4	0134	39	20	27	6,5	19	74	113	20066	6	6
72/40 schwarz	43959 9	0134	39	20	27	6,5	19	74	113	20066	6	6
72/40 blau B/DFNLI	46772 1	0134	39	20	27	6,5	19	74	113	20066	6	6
72/40 gelb B/DFNLI	46774 5	0134	39	20	27	6,5	19	74	113	20066	6	6
72/40 grün B/DFNLI	46787 5	0134	39	20	27	6,5	19	74	113	20066	6	6
72/40 lila B/DFNLI	46788 2	0134	39	20	27	6,5	19	74	113	20066	6	6
72/40 orange B/DFNLI	46789 9	0134	39	20	27	6,5	19	74	113	20066	6	6
72/40 rot B/DFNLI	46790 5	0134	39	20	27	6,5	19	74	113	20066	6	6
72/40 schwarz B/DFNLI	46791 2	0134	39	20	27	6,5	19	74	113	20066	6	6

Ref. Nr. Référence Ref. No.	EAN 4003318	Art.-Grp. Familie Family							Gewicht Poids Weight g	Rohling Ébauche Key Blank	Level Degré Level	VE
			mm	mm	mm	mm	mm	mm				
72/40HB40 blau	43605 5	0134	39	20	39	6,5	19	86	120	20066	6	3
72/40HB40 gelb	43609 3	0134	39	20	39	6,5	19	86	120	20066	6	3
72/40HB40 grün	43606 2	0134	39	20	39	6,5	19	86	120	20066	6	3
72/40HB40 lila	43604 8	0134	39	20	39	6,5	19	86	120	20066	6	3
72/40HB40 orange	43607 9	0134	39	20	39	6,5	19	86	120	20066	6	3
72/40HB40 rot	43608 6	0134	39	20	39	6,5	19	86	120	20066	6	3
72/40HB40 schwarz	43960 5	0134	39	20	39	6,5	19	86	120	20066	6	3
72/40HB40 blau B/DFNLI	46792 9	0134	39	20	39	6,5	19	86	120	20066	6	6
72/40HB40 gelb B/DFNLI	46793 6	0134	39	20	39	6,5	19	86	120	20066	6	6
72/40HB40 grün B/DFNLI	46794 3	0134	39	20	39	6,5	19	86	120	20066	6	6
72/40HB40 lila B/DFNLI	46795 0	0134	39	20	39	6,5	19	86	120	20066	6	6
72/40HB40 orange B/DFNLI	46796 7	0134	39	20	39	6,5	19	86	120	20066	6	6
72/40HB40 rot B/DFNLI	46797 4	0134	39	20	39	6,5	19	86	120	20066	6	6
72/40HB40 schwarz B/DFNLI	46798 1	0134	39	20	39	6,5	19	86	120	20066	6	6
72/40HB75 blau	70555 7	0134	39	20	75	6	19	121	139	20066	6	6
72/40HB75 grün	70556 4	0134	39	20	75	6	19	121	139	20066	6	6
72/40HB75 gelb	18692 9	0134	39	20	75	6	19	121	139	20066	6	6
72/40HB75 schwarz	70554 0	0134	39	20	75	6	19	121	139	20066	6	6
72/40HB75 rot	18691 2	0134	39	20	75	6	19	121	139	20066	6	6
72IB/40 blau	45790 6	0134	39	20	27	6,5	19	74	133	20066	6	6
72IB/40 gelb	45792 0	0134	39	20	27	6,5	19	74	113	20066	6	6
72IB/40 grün	45787 6	0134	39	20	27	6,5	19	74	113	20066	6	6
72IB/40 lila	45789 0	0134	39	20	27	6,5	19	74	113	20066	6	6
72IB/40 orange	45791 3	0134	39	20	27	6,5	19	74	113	20066	6	6
72IB/40 rot	45788 3	0134	39	20	27	6,5	19	74	113	20066	6	6
72IB/40 schwarz	45786 9	0134	39	20	27	6,5	19	74	113	20066	6	6
72IB/40HB40 blau	45797 5	0134	39	20	39	6,5	19	86	120	20066	6	6
72IB/40HB40 gelb	45799 9	0134	39	20	39	6,5	19	86	120	20066	6	6
72IB/40HB40 grün	45794 4	0134	39	20	39	6,5	19	86	120	20066	6	6
72IB/40HB40 lila	45796 8	0134	39	20	39	6,5	19	86	120	20066	6	6
72IB/40HB40 orange	45798 2	0134	39	20	39	6,5	19	86	120	20066	6	6
72IB/40HB40 rot	45795 1	0134	39	20	39	6,5	19	86	120	20066	6	6
72IB/40HB40 schwarz	45793 7	0134	39	20	39	6,5	19	86	120	20066	6	6

Meerprijs / Majoration / Surcharge

- GL/KA - 10%

70AL

Aluminium hangslot met kunststof mantel
Cadenas en aluminium avec revêtement en vinyle
Aluminium padlock with vinyl coating



Technologie

- Zeer lichte aluminium behuizing
- Ommanteld lichaam met afdekking van de cilinder en afvoerkanaal voor bescherming bij slecht weer
- Gehard gehard stalen handvat met plastic omhulsel
- PVC basis: anti-shock en anti-kras bescherming
- Interieur onderdelen gemaakt van niet-corrosieve materialen
- Dubbele sluiting
- precisie cilinder
- Paracentrisch sleutelprofiel voor hoge inbraakbeveiliging
- Automatische vergrendeling

Caractéristiques techniques

- Boîtier très léger en aluminium
- Corps gainé avec cache-entrée de clé et canaux de drainage pour protection par mauvais temps
- Anse en acier cimenté avec gaine plastique
- Socle en PVC: Protection anti-chocs et anti-rayures
- Pièces intérieures en matériaux non-corrosifs
- Profil de clé paracentrique pour une protection élevée contre les effractions
- Cylindre de précision à goupilles

Technology and features

- Solid aluminium body
- Encapsulated lock body with special cover and drainage channels to protect the locking mechanism from water and dirt
- Tough vinyl jacket protects sensitive surfaces
- Shackle made from hardened steel with vinyl jacket
- Inner components made from rustfree material
- Double bolted
- Precision pin cylinder
- Paracentric keyway for increased protection against manipulation
- Self-locking by pushing down the shackle, no key needed

Ref. Nr. Référence Ref. No.	EAN 4003318	Art.-Grp. Familie Family							Gewicht Poids Weight g	Rohling Ébauche Key Blank	Level Degré Level	VE
			mm	mm	mm	mm	mm	mm				
70AL/45 gelb	50873 8	0115	49	20	24	8	28	73	165	12022	5	12
70AL/45 grün	50874 5	0115	49	20	24	8	28	73	165	12022	5	12
70AL/45 orange	50875 2	0115	49	20	24	8	28	73	165	12022	5	12
70AL/45 silber	50876 9	0115	49	20	24	8	28	73	165	12022	5	12
70AL/45 gelb B/DFNLI	50264 4	0115	49	20	24	8	28	73	165	12022	5	4
70AL/45 grün B/DFNLI	50256 9	0115	49	20	24	8	28	73	165	12022	5	4
70AL/45 orange B/DFNLI	50044 2	0115	49	20	24	8	28	73	165	12022	5	4
70AL/45 silber B/DFNLI	50260 6	0115	49	20	24	8	28	73	165	12022	5	4
70AL/45 Color B/DFNLI	51233 9	0115	49	20	24	8	28	73	165	12022	5	4

Meerprijs / Majoration / Surcharge

- GL/KA - 10%

T65AL

Dit is myLock
C'est myLock
This is myLock



Technologie

- Slotkast van aluminium
- Hardstalen beugel met NANO PROTECT™ voor een optimale bescherming tegen corrosie
- Dubbele beugelvergrendeling
- Kunststof mantel kan individueel met een stift beschreven worden
- Automatische vergrendeling: vergrendeling zonder sleutel door indrukken van de beugel
- Verkrijgbaar in 6 verschillende kleuren
- Hoogwaardige stiftcilinder
- Incl. twee sleutels

Caractéristiques techniques

- Boîtier très léger en aluminium
- Corps gainé PVC disponible dans différentes couleurs - revêtement protégé des rayures
- Personnalisable : possibilité d'écrire sur la coque avec un marqueur permanent
- Pièces intérieures en matériaux non-corrosifs
- Anse en acier spécial cémenté avec technologie NANO PROTECT™
- Cylindre de précision à 5 goupilles
- Disponible en 6 couleurs différentes : bleu, rouge, jaune, violet, noir et blanc

Technology and features

- Solid aluminium body
- Vinyl casing in different colours to prevent damage
- Individual inscriptions possible for easy identification
- Inner components made from non-corrosive materials
- Special alloy steel shackle with NANO PROTECT™ coating
- Precision 5-pin tumbler cylinder
- Double bolted
- 6 bright colours: blue, red, yellow, purple, black and white

Ref. Nr. Référence Ref. No.	EAN 4003318	Art.-Grp. Familie Family		Gewicht Poids Weight g	Rohling Ébauche Key Blank	Level Degré Level	VE
			mm mm mm mm mm mm				
T65AL/40 blau	50867 7	0103	43 22 23 6,5 18 62	80	12022	5	12
T65AL/40 gelb	50868 4	0103	43 22 23 6,5 18 62	80	12022	5	12
T65AL/40 lila	50869 1	0103	43 22 23 6,5 18 62	80	12022	5	12
T65AL/40 rot	50870 7	0103	43 22 23 6,5 18 62	80	12022	5	12
T65AL/40 schwarz	50871 4	0103	43 22 23 6,5 18 62	80	12022	5	12
T65AL/40 weiß	50872 1	0103	43 22 23 6,5 18 62	80	12022	5	12
T65AL/40 gelb B/DFNLI	50026 8	0103	43 22 23 6,5 18 62	80	12022	5	6
T65AL/40 Color B/DFNLI	51229 2	0103	43 22 23 6,5 18 62	80	12022	5	6

Meerprijs / Majoration / Surcharge

- GL/KA - 10%

Liefdes hangsloten | Cadenas d'amour | Love Locks

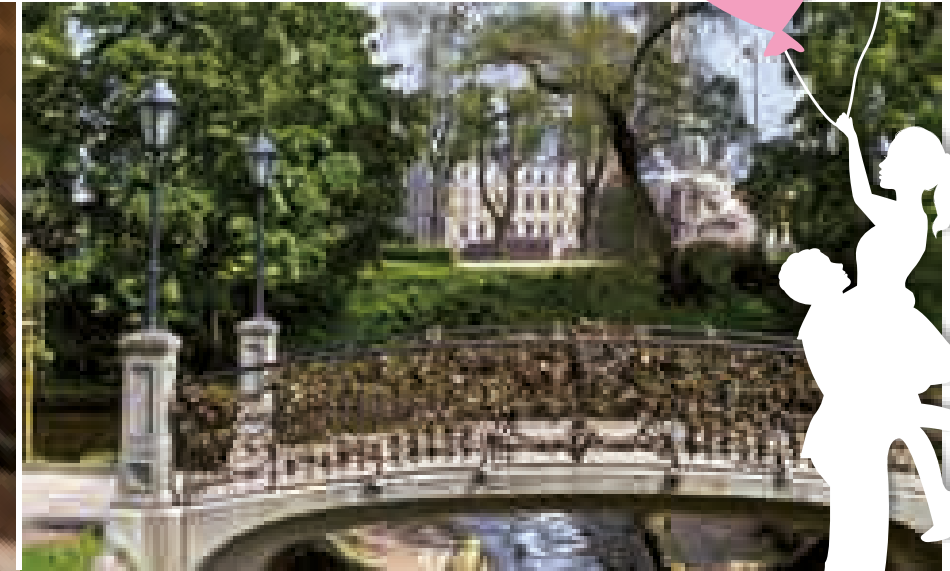
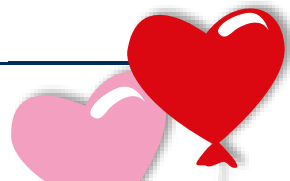

Love locks - de romantische liefdesverklaring

Love Locks zijn hangsloten waarop de namen van een verliefd paar en vaak een specifieke datum zijn gegraveerd of met een stift gemarkeerd.

Door er Love Lock aan een brugleuning, lantaarn, hek of op een andere openbare plaats te bevestigen bevestigt een koppel zijn liefde voor elkaar aan de ganse wereld. Als een symbool van eeuwige verbondenheid werpen de geliefden de sleutel van het liefdeslot in de rivier zodat het nooit meer kan worden geopend.

Love Locks zijn geweldig als geschenk bij bruiloften en Valentijnsdag. Gecombineerd met de graveerservice bieden Love Locks een meerwaarde aan handelaars en eindklanten.

Cadenas d'amour – la façon romantique de se faire une déclaration d'amour

Les Love Locks sont des cadenas sur lesquels les couples gravent leurs noms et, bien souvent, une date particulière. Parfois, ils portent tout simplement une inscription rédigée.

En accrochant un tel cadenas d'amour, par exemple sur la rambarde d'un pont, sur un lampadaire ou d'autres objets publics similaires, les couples partagent publiquement leur amour avec le monde entier. Pour symboliser ce lien éternel, les deux amoureux jettent la clé du cadenas dans la rivière après l'avoir verrouillé, afin qu'il ne puisse plus jamais être ouvert.

Les Love Locks sont de parfaits cadeaux pour les mariages et la Saint-Valentin. Proposés avec un service de gravure, les cadenas d'amour d'ABUS apportent une réelle valeur ajoutée aux commerçants et aux consommateurs.

Love Locks – The romantic way to declare your love

Love Locks are padlocks engraved with the names of a couple and often a specific date. These can also be written on with a marker pen.

Attaching a Love Lock to a bridge railing, lamppost, fence or other public object allows happy couples to declare their love for each other to the world. As a symbol of the eternal bond between the lovers, the couple attaches the Love Lock before throwing the key into the river to make sure that it can never be reopened.

Love Locks make for a perfect gift for weddings and Valentine's Days. Available together with an engraving service, ABUS Love Locks are a simple way to create added value for distributors and consumers.



72/40 Love Lock

Hangslot als symbool van liefde
Un cadenas comme preuve d'amour
A padlock as a symbol of love



Technologie

- Gekleurd aluminium slotlichaam - corrosiebestendig
- Gehard stalen beugel met NANO PROTECT™ coating voor extreme corrosieweerstand
- Eén kant van het lichaam zonder coating voor grote graveerruimte
- Dubbel geschroefd
- Vergrendeling zonder sleutel door indrukken van de beugel
- Inclusief twee sleutels

Caractéristiques techniques

- Un boîtier en aluminium protégé contre la corrosion
- Anse en acier cémenté avec technique NANO PROTECT™
- Corps en laiton anodisé
- Cylindre à 6 goupilles pour un grand nombre de clés différentes
- Verrouillage automatique : verrouillage sans clé par enfoncement de l'anse

Technology and features

- Coloured aluminium lock body - corrosion-resistant
- Hardened shackle with NANO PROTECT™ coating for extra corrosion resistance
- Double bolted
- ABUS precision 6-pin-cylinder, can be rekeyed to match an existing key
- Self-locking: locking without key by pushing the shackle

Ref. Nr. Référence Ref. No.	EAN 4003318	Art.-Grp. Familie Family		Gewicht Poids Weight g	Rohling Ébauche Key Blank	Level Degré Level	VE
			mm mm mm mm mm mm				
72/40 rot Love Lock 1	09722 5	0117	39 20 27 6,5 19 74	113	20066	6	6
72/40 rot Love Lock 2	09737 9	0117	39 20 27 6,5 19 74	113	20066	6	6
72/40 rot Love Lock 3	09743 0	0117	39 20 27 6,5 19 74	113	20066	6	6
72/40 rot Love Lock 4	09746 1	0117	39 20 27 6,5 19 74	113	20066	6	6
72/40 rot Love Lock 5	09748 5	0117	39 20 27 6,5 19 74	113	20066	6	6
72/40 rot Love Lock 6	09750 8	0117	39 20 27 6,5 19 74	113	20066	6	6
72/40 color Love Lock rot B/DFNLI	09665 5	0117	39 20 27 6,5 19 74	113	20066	6	6

72LL/40 Love Lock

Het perfecte liefdesslot
Le cadenas de l'amour parfait
The perfect lovelock



Technologie

- Aluminium behuizing en beugel voor 100% corrosieweerstand
- 1 zijde met graveerruimte
- 10 levendige kleuren
- 1 sleutel om de liefde te verzegelen
- Dubbele vergrendeling
- Key retaining

Caractéristiques techniques

- Anse et boîtier en aluminium pour 100% résistance à la corrosion
- Un côté complètement libre pour un gravage individuel
- 10 couleurs intenses
- Une clé pour sceller l'amour
- Double verrouillage à bille
- Clé prisonnière

Technology and features

- Aluminium lock body and shackle for 100% corrosion resistance
- One side of the body without coining for large engraving space
- 10 vivid colours
- 1 key to seal the love
- Double bolted
- Key retaining

Ref. Nr. Référence Ref. No.	EAN 4003318	Art.-Grp. Familie Family		Gewicht Poids Weight g	Rohling Ébauche Key Blank	Level Degré Level	VE
			mm mm mm mm mm mm				
72LL/40 rot	10068 0	0117	38 20 27 6,5 19 72	86	20066	4	6
72LL/40 blau	10083 3	0117	38 20 27 6,5 19 72	86	20066	4	6
72LL/40 grün	10067 3	0117	38 20 27 6,5 19 72	86	20066	4	6
72LL/40 gelb	10085 7	0117	38 20 27 6,5 19 72	86	20066	4	6
72LL/40 lila	10082 6	0117	38 20 27 6,5 19 72	86	20066	4	6
72LL/40 pink	10087 1	0117	38 20 27 6,5 19 72	86	20066	4	6
72LL/40 hellgrün	10088 8	0117	38 20 27 6,5 19 72	86	20066	4	6
72LL/40 türkis	10086 4	0117	38 20 27 6,5 19 72	86	20066	4	6
72LL/40 orange	10084 0	0117	38 20 27 6,5 19 72	86	20066	4	6
72LL/40 schwarz	10048 2	0117	38 20 27 6,5 19 72	86	20066	4	6

T65AL

Dit is myLove
C'est myLove
It's myLove

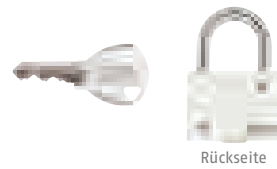

Rückseite



Technologie

- Zeer lichte aluminium behuizing
- Hoge kwaliteit matte vinyl bescherming om beschadiging te voorkomen
- Aanpasbaar: mogelijkheid om op de cover te schrijven met een permanente marker
- Interieuronderdelen gemaakt van niet-corrosieve materialen
- Precisiecilinder met 5 stiften
- Vinylbescherming met verschillende beschikbare thema's: hart, strand
- Gehard stalen beugel met NANO PROTECT™ coating

Caractéristiques techniques

- Boîtier très léger en aluminium
- Protection en vinyle gommée de haute qualité pour éviter les rayures
- Personnalisable : possibilité d'écrire sur la coque avec un marqueur permanent
- Pièces intérieures en matériaux non-corrosifs
- Anse en acier spécial cémenté avec technologie NANO PROTECT™
- Cylindre de précision à 5 goupilles
- Protection vinyle avec différents thèmes disponible : cœur, plage

Technology and features

- Solid aluminium body
- High-quality printed vinyl casing to prevent damage
- Individual inscriptions possible for easy identification
- Inner components made from non-corrosive materials
- Special alloy steel shackle with NANO PROTECT™ coating
- Precision pin tumbler cylinder
- Vinyl casing with different casings: heart and beach

Ref. Nr. Référence Ref. No.	EAN 4003318	Art.-Grp. Familie Family		Gewicht Poids Weight g	Rohling Ébauche Key Blank	Level Degré Level	VE
			mm mm mm mm mm mm				
T65AL/40 myLove B/DFNLI	19154 1	0103	43 22 23 6,5 18 61,5	79	12022	5	6

645TI Baby™ Lock

Baby™ Lock aluminium slot
Une preuve d'amour pour la progéniture
A love note to the offspring

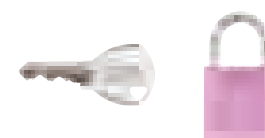

Technologie

- Titanium slotlichaam
- Geanodiseerd hangslot in lichtblauw of roze kleur
- Neutraal aan één zijde voor individuele gravure
- 30 mm hangslot
- Beugel van gehard staal 5 mm
- Nano Protect™ beugel behandeling voor optimale corrosie bescherming
- Individueel verpakt (Love Lock-ontwerp)

Caractéristiques techniques

- Peinture éloxy du cadenas en bleu clair ou rose
- Corps de cadenas neutre sur une face pour gravure individuelle
- Corps massif en TITANIUM™
- Corps de cadenas de 30 mm
- Anse en acier trempé de 5 mm
- Traitement NANO PROTECT™ de l'anse pour une protection optimale contre la corrosion
- Emballage sous étui individuel (design Love Lock)

Technology and features

- Colored anodization of the lock body in light blue and pink
- Back is totally empty – enough space for engraving
- Solid TITANIUM™ lock body
- 30 mm lock body
- 5 mm hardened steel shackle
- Shackle with NANO PROTECT™ plating for ultimate corrosion resistance
- Individual box packaging (cardboard) in Love Lock design

Ref. Nr. Référence Ref. No.	EAN 4003318	Art.-Grp. Familie Family		Gewicht Poids Weight g	Rohling Ébauche Key Blank	Level Degré Level	VE
			mm mm mm mm mm mm				
645TI/30 hellblau	26357 6	0132	30 16 17 5 10 53	60	12021	4	12
645TI/30 rosa	26356 9	0132	30 16 17 5 10 53	60	12021	4	12



190CS/60

Robuust cijferhangslot
Cadenas à combinaison solide et massif
Heavy duty combination lock



Technologie







- Verwisselbare combinatie met 4 cijfers
- Roestvrij stalen beugel
- Solide kast in gehard staal
- precisie vergrendelingstechniek: hoge bescherming tegen manipulatie
- Gepantserde beugel : praktisch ontoegankelijk voor aanvallen met conventioneel gereedschap

Caractéristiques techniques

- Combinaison interchangeable à 4 molettes
- Anse en acier INOX
- Boîtier massif en acier trempé
- Technique de verrouillage minutieuse: protection élevée contre les manipulations
- Anse blindée : pratiquement inaccessible aux outils d'attaques conventionnels

Technology and features

- 4-digit resettable code
- Stainless steel shackle
- Solid hardened steel jacket
- Precision locking mechanism with special manipulation protection
- Shackle guard protects shackle from attacks

Ref. Nr. Référence Ref. No.	EAN 4003318	Art.-Grp. Familie Family								Gewicht Poids Weight g	Level Degré Level	VE
			mm	mm	mm	mm	mm	mm	mm			
190CS/60 B/EFSP	51555 2	0111	62,5	22	30	11,5	35	92,5		685	8	3

180IB

All-weather slot met verstelbare code
 Le cadenas pour tous les temps avec code interchangeable
 The all-weather lock with resettable code



HB63



Technologie

- Slotkast in gesmeed messing
- Dubbele beugelvergrendeling
- Zelfinstelbare 4-cijferige code
- Beugel in inox, interne onderdelen in roestvrije materialen
- Zeer precieze vergendelingstechniek: hoge bescherming tegen manipulaties

Caractéristiques techniques

- Combinaison interchangeable à 4 molettes
- Corps en laiton forgé
- Anse en acier inox
- Pièces intérieures en matériaux non-corrosifs
- Technique de verrouillage minutieuse

Technology and features

- 4-digit resettable code
- Body made from solid forged brass
- Shackle made from stainless steel
- Inner components made from non-corrosive materials
- Precision locking mechanism

Ref. Nr. Référence Ref. No.	EAN 4003318	Art.-Grp. Familie Family		Gewicht Poids Weight g	Level Degré Level	VE
			mm mm mm mm mm mm			
180IB/50 B/DFNLI	32116 0	0110	53 25 25 8 25 75	267	5	6
180IB/50HB63 B/DFNLI	32117 7	0110	53 25 63 8 25 113	300	5	6

158

Cijferslot met instelbare code
 Cadenas à chiffres avec code personnalisable
 Combination padlock with resettable code



158/40



158/50



158/50HB50



158/65



158CS/65



158CS/50



Technologie

- Robuuste behuizing in zamak
- Hardstalen beugel
- 158/40: zelfinstelbare 3-cijferige code
- 158/50: zelfinstelbare 4-cijferige code
- 158/65: zelfinstelbare 5-cijferige code
- CS: beugelbescherming bemoeilijkt toegang met inbraakgereedschappen

Caractéristiques techniques

- Boîtier robuste en zamak
- Anse en acier cémenté
- Double verrouillage de l'anse
- CS : anse blindée: pratiquement inaccessible aux outils d'attaques conventionnels
- 40 mm : code personnalisable à 3 chiffres
- 50 mm : code personnalisable à 4 chiffres
- 65 mm : code personnalisable à 5 chiffres

Technology and features

- Solid body made from zinc die-cast
- Shackle made from hardened steel
- Double bolted
- CS: Shackle guard protects shackle from attacks
- 40 mm: individually resettable 3-digit code
- 50 mm: individually resettable 4-digit code
- 65 mm: individually resettable 5-digit code

Ref. Nr. Référence Ref. No.	EAN 4003318	Art.-Grp. Familie Family		Gewicht Poids Weight g	Level Degré Level	VE
			mm mm mm mm mm mm			
158/65	20332 9	0107	63 31 40 10 26 116	450	8	6
158/40 B/DFNLI	46799 8	0107	42 24 26 6 21 72	164	4	6
158/50 B/DFNLI	35011 5	0107	51 26 32 8 23 96	293	5	6
158/65 B/DFNLI	21464 6	0107	63 31 40 10 26 116	450	8	3
158/50HB/50 B/EFSP	08396 9	0107	52 26 57 8 23 120	274	5	6
158CS/50 B/EFSP	72968 3	0107	52 23 27 8 23 96	332	6	6
158CS/65 B/EFSP	72969 0	0107	69 25,5 35 10 26 116	596	9	3

158KC

Combinatie hangslot met hoofdsleutel functie
 Cadenas à combinaison interchangeable - avec clé passe-partout
 Combination padlock - with override key



Technologie

- Robuust Zamak-slotlichaam
- Beugel van gehard staal
- Verwisselbare combinatie met 4 cijfers
- Schijfcilinder - zeer hoge bescherming tegen alle soorten manipulatie
- Het hangslot kan met de hoofd-sleutel opnieuw geprogrammeerd worden en dit op elk moment (in het geval van een vergeten code, enz.)
- Hoofdsleutel wordt apart verkocht

Caractéristiques techniques

- Boîtier robuste en zamac
- Anse en acier cémenté
- Combinaison interchangeable à 4 molettes
- Cylindre à disques - très haute protection contre toutes sortes de manipulation
- Le cadenas peut être reprogrammé avec la clé passe-partout à tout moment (en cas de code oublié, etc.)
- Passe général vendu séparément

Technology and features

- Solid body made from zinc die-cast
- Shackle made from hardened steel
- 4-digit resettable code
- Disc cylinder - maximum protection against picking
- Lost code can be easily identified and reset by using override key
- Override key sold separately

Ref. Nr. Référence Ref. No.	EAN 4003318	Art.-Grp. Familie Family							Gewicht Poids Weight g	Level Degré Level	VE
			mm	mm	mm	mm	mm	mm			
158KC/45 AP050	55673 9	0107	45	20	25	6	19	81	171	5	12
158KC/45 AP051	55697 5	0107	45	20	25	6	19	81	171	5	12
158KC/45 AP052	55698 2	0107	45	20	25	6	19	81	171	5	12
158KC/45 AP053	55699 9	0107	45	20	25	6	19	81	171	5	12
158KC/45 AP054	55700 2	0107	45	20	25	6	19	81	171	5	12
Hoofdsleutel AP050	55704 0	0107									1
Hoofdsleutel AP051	55705 7	0107									1
Hoofdsleutel AP052	55706 4	0107									1
Hoofdsleutel AP053	55707 1	0107									1
Hoofdsleutel AP054	55708 8	0107									1

160

Hangslot met instelbare cijfercode
 Cadenas à combinaison avec code interchangeable
 Combination padlock with resettable code



160/40



160/50HB50



Technologie

- Slotkast in verchroomd metaal
- Hardstalen beugel
- Dubbele beugelvergrendeling
- 160/40: zelfinstelbare 3-cijferige code
- 160/50: zelfinstelbare 4-cijferige code

Caractéristiques techniques

- Anse en acier trempé
- Double verrouillage
- Boîtier et anse en chrome brillant exclusif
- 160/40: code personnalisable à 3 chiffres
- 160/50: code personnalisable à 4 chiffres

Technology and features

- Shackle made from hardened steel
- Double bolted
- Lock body and shackle with appealing chrome finish
- 160/40: individually resettable 3-digit code
- 160/50: individually resettable 4-digit code

Ref. Nr. Référence Ref. No.	EAN 4003318	Art.-Grp. Familie Family							Gewicht Poids Weight g	Level Degré Level	VE
			mm	mm	mm	mm	mm	mm			
160/40 B/DFNLI	35013 9	0108	42	24	22	6	18	71	141	5	6
160/50 B/DFNLI	35015 3	0108	50	29	26	7,5	19	86	201	6	6
160/50HB50 B/DFNLI	35838 8	0108	50	29	50	7,5	19	110	213	6	6

Combinatie hangslot met draaischijf code
Cadenas à combinaison équipé d'un système de verrouillage
Combination lock with dial locking mechanism



78KC



Technologie

- Hardstalen beugel
- 78KC: hoofdsleutel opent met 2 000 verschillende individuele combinaties (hoofdsleutelfunctie door cilinder aan achterzijde)
- Hoge bescherming tegen manipulatie
- Speciale corrosiebestendige coating

Caractéristiques techniques

- Anse en acier trempé
- 78KC : La clé principale ouvre plus de 2 000 combinaisons différentes (fonction clé principale via le cylindre au dos)
- Protection élevée contre les effractions
- Revêtement KTL pour une meilleure protection anti-corrosion

Technology and features

- Shackle made from hardened steel
- 78KC: Master key opens more than 2,000 individual combinations (master key function by cylinder on the back of the lock)
- High protection against manipulation
- Operation by turning the wheel to the given numbers
- KTL-coating (black) for better corrosion protection
- Special protection against the „shimming“ method (pat. pend.)

Ref. Nr. Référence Ref. No.	EAN 4003318	Art.-Grp. Familie Family		Gewicht Poids Weight g	Level Degré Level	VE
			mm mm mm mm mm mm			
78/50 B/DFNLI	33655 3	0122	50 21 21 7 32 76	154	3	6
78KC/50 KC507	47670 9	0122	50 21 21 7 32 76	185	3	6
78KC/50 KC510	47695 2	0122	50 21 21 7 32 76	185	3	6
HS/MK/PP No. 507	24854 2	0122				1
HS/MK/PP No. 510	24857 3	0122				1

Cijferhangsloten met zelfinstelbare code
Cadenas à combinaison avec code interchangeable
Combination lock with resettable code



155/20

155/30

white

black



Technologie

- Stevige behuizing in zamak met hardstalen beugel
- 155/20, 155/30 en 155 Color: zelfinstelbare 3-cijferige code
- 155/40: zelfinstelbare 4-cijferige code

Caractéristiques techniques

- Boîtier robuste en zinc coulé sous pression avec anse en acier
- 155/20 et 155/30 : code personnalisable à 3 chiffres
- 155/40 : code personnalisable à 4 chiffres

Technology and features

- Strong alloy lock body with hardened steel shackle
- 155/20 and 155/30: individually resettable 3-digit code
- 155/40: individually resettable 4-digit code

Ref. Nr. Référence Ref. No.	EAN 4003318	Art.-Grp. Familie Family		Gewicht Poids Weight g	Level Degré Level	VE
			mm mm mm mm mm mm			
155/20	30888 8	0106	22 9 19 3 14 54	40	3	6
155/30	30889 5	0106	34 14 19 5 16 60	70	3	6
155/40	30890 1	0106	44 19 26 6 18 80	145	4	6
155/20 B/DFNLI	33719 2	0106	22 9 19 3 14 54	40	3	6
155/30 B/DFNLI	35002 3	0106	34 14 19 5 16 60	70	3	6
155/40 B/DFNLI	32115 3	0106	44 19 26 6 18 80	145	4	6
155/20 schwarz B/DFNLIESPP	53509 3	0106	22 9 19 3 14 54	40	3	12
155/20 weiß B/DFNLIESPP	53510 9	0106	22 9 19 3 14 54	40	3	12
155/30 schwarz B/DFNLIESPP	53517 8	0106	34 14 19 5 16 60	70	3	6
155/30 weiß B/DFNLIESPP	53520 8	0106	34 14 19 5 16 60	70	3	6
155/20 Color B/DFNLIESPP	53515 4	0106	22 9 19 3 14 54	40	3	12
155/20 Twins B/DFNLI	33693 5	0106	22 9 19 3 14 54	40	3	6

Messing hangsloten met zelfinstelbare code
Cadenas à combinaison en laiton avec code interchangeable
Brass combination lock with resettable code



165/20



165/30



Technologie

- Messing slothuis
- Stalen beugel
- 165/20 en 165/30: zelf instelbare 3-cijferige code
- 165/40: zelf instelbare 4-cijferige code
- Geveerde beugel voor het makkelijker instellen van de openingscombinatie

Caractéristiques techniques

- Boîtier en laiton
- Anse en acier
- 165/20 et 165/30: code personnalisable à 3 chiffres
- 165/40: code personnalisable à 4 chiffres
- Molette sur ressort pour un meilleur réglage du code d'ouverture

Technology and features

- Brass lock body
- Steel shackle
- 165/20 and 165/30: individually resettable 3-digit code
- 165/40: individually resettable 4-digit code
- Self-locking: locking without key by pushing down the shackle

Ref. Nr. Référence Ref. No.	EAN 4003318	Art.-Grp. Familie Family							Gewicht Poids Weight g	Level Degré Level	VE
			mm	mm	mm	mm	mm	mm			
			165/20	20359 6	0109	23	9	22			
165/30	20360 2	0109	32	14	25	5	16	65	126	3	6
165/40	20361 9	0109	42	22	27	6	17	77	243	4	6
165/20 B/DFNLI	35017 7	0109	23	9	22	3	14	53	69	3	6
165/30 B/DFNLI	35019 1	0109	32	14	25	5	16	65	126	3	6
165/40 B/DFNLI	35020 7	0109	42	22	27	6	17	77	243	4	6
165/20 Twins B/EFSP	35018 4	0109	23	9	22	3	14	53	69	3	6

Aluminium-Hangsloten met zelfinstelbare code
Cadenas à combinaison en aluminium avec code interchangeable
Aluminium combination lock with resettable code



145/20 blau



145/30 gelb



145/40 orange



145/40 rot



145/40 lila



145/40 grün



145/40 silber



145/40 titanium



145/40 schwarz



Technologie

- Massief aluminium slothuis met geanodiseerde buitenzijde – corrosiebestendig
- Geveerde beugel voor het makkelijker instellen van de openingscombinatie
- 145/20 en 145/30: zelfinstelbare 3-cijferige code
- 145/40: zelfinstelbare 4-cijferige code
- Comfortabele bediening zonder sleutel, gering gewicht
- Goede herkenbaarheid door felle kleuren

Caractéristiques techniques

- Boîtier de cadenas massif en aluminium à revêtement anodisé – résistant à la corrosion
- 145/20 et 145/30 : Code individuel personnalisable à 3 chiffres
- 145/40 : Code individuel personnalisable à 4 chiffres
- Utilisation confortable sans clé, poids faible
- Grande facilité d'identification grâce aux couleurs vives

Technology and features

- Solid aluminium lock body with anodized coating – corrosion resistant
- 145/20 and 145/30: Individually resettable 3-digit code
- 145/40: Individually resettable 4-digit code
- Handy operation without key, low weight, high value of recognition by intensive colours

Ref. Nr. Référence Ref. No.	EAN 4003318	Art.-Grp. Familie Family							Gewicht Poids Weight g	Level Degré Level	VE
			mm	mm	mm	mm	mm	mm			
			145/20 blau	46605 2	0104	22,5	9	22			
145/20 gelb	46609 0	0104	22,5	9	22	3	13,5	52,5	25	3	6
145/20 grün	46608 3	0104	22,5	9	22	3	13,5	52,5	25	3	6
145/20 lila	46610 6	0104	22,5	9	22	3	13,5	52,5	25	3	6
145/20 orange	46607 6	0104	22,5	9	22	3	13,5	52,5	25	3	6
145/20 rot	46606 9	0104	22,5	9	22	3	13,5	52,5	25	3	6
145/20 schwarz	34611 8	0104	22,5	9	22	3	13,5	52,5	25	3	6
145/20 silber	46611 3	0104	22,5	9	22	3	13,5	52,5	25	3	6
145/20 titanium	46613 7	0104	22,5	9	22	3	13,5	52,5	25	3	6
145/30 blau	46614 4	0104	31,5	14	26	5	15,5	65	55	3	6
145/30 gelb	46618 2	0104	31,5	14	26	5	15,5	65	55	3	6
145/30 grün	46617 5	0104	31,5	14	26	5	15,5	65	55	3	6
145/30 lila	46619 9	0104	31,5	14	26	5	15,5	65	55	3	6
145/30 orange	46616 8	0104	31,5	14	26	5	15,5	65	55	3	6
145/30 rot	46615 1	0104	31,5	14	26	5	15,5	65	55	3	6
145/30 schwarz	34612 5	0104	31,5	14	26	5	15,5	65	55	3	6
145/30 silber	46620 9	0104	31,5	14	26	5	15,5	65	55	3	6
145/30 titanium	46622 9	0104	31,5	14	26	5	15,5	65	55	3	6
145/40 blau	48807 8	0104	41,5	21,5	26	6	17,5	77	110	4	6
145/40 gelb	48809 2	0104	41,5	21,5	26	6	17,5	77	110	4	6

Ref. Nr. Référence Ref. No.	EAN 4003318	Art.-Grp. Familie Family	mm						Gewicht Poids Weight g	Level Degré Level	VE
145/40 grün	48810 8	0104	41,5	21,5	26	6	17,5	77	110	4	6
145/40 lila	48811 5	0104	41,5	21,5	26	6	17,5	77	110	4	6
145/40 orange	48812 2	0104	41,5	21,5	26	6	17,5	77	110	4	6
145/40 rot	48813 9	0104	41,5	21,5	26	6	17,5	77	110	4	6
145/40 schwarz	34613 2	0104	41,5	21,5	26	6	17,5	77	110	4	6
145/40 silber	48814 6	0104	41,5	21,5	26	6	17,5	77	110	3	6
145/40 titanium	48806 1	0104	41,5	21,5	26	6	17,5	77	110	3	6
145/20 blau B/DFNLI	46548 2	0104	22,5	9	22	3	13,5	52,5	25	3	6
145/20 gelb B/DFNLI	46552 9	0104	22,5	9	22	3	13,5	52,5	25	3	6
145/20 grün B/DFNLI	46551 2	0104	22,5	9	22	3	13,5	52,5	25	3	6
145/20 lila B/DFNLI	46553 6	0104	22,5	9	22	3	13,5	52,5	25	3	6
145/20 orange B/DFNLI	46550 5	0104	22,5	9	22	3	13,5	52,5	25	3	6
145/20 rot B/DFNLI	46549 9	0104	22,5	9	22	3	13,5	52,5	25	3	6
145/20 schwarz B/DFNLI	34609 5	0104	22,5	9	22	3	13,5	52,5	25	3	6
145/20 silber B/DFNLI	46554 3	0104	22,5	9	22	3	13,5	52,5	25	3	6
145/20 titanium B/DFNLI	46556 7	0104	22,5	9	22	3	13,5	52,5	25	3	6
145/20 Color Metal B/DFNLI	46628 1	0104	22,5	9	22	3	13,5	52,5	25	3	6
145/20 Color Rainbow B/DFNLI	46625 0	0104	22,5	9	22	3	13,5	52,5	25	3	6
145/30 blau B/DFNLI	46557 4	0104	31,5	14	26	5	15,5	65	55	3	6
145/30 gelb B/DFNLI	46561 1	0104	31,5	14	26	5	15,5	65	55	3	6
145/30 grün B/DFNLI	46560 4	0104	31,5	14	26	5	15,5	65	55	3	6
145/30 lila B/DFNLI	46562 8	0104	31,5	14	26	5	15,5	65	55	3	6
145/30 orange B/DFNLI	46559 8	0104	31,5	14	26	5	15,5	65	55	3	6
145/30 rot B/DFNLI	46558 1	0104	31,5	14	26	5	15,5	65	55	3	6
145/30 schwarz B/DFNLI	34610 1	0104	31,5	14	26	5	15,5	65	55	3	6
145/30 silber B/DFNLI	46563 5	0104	31,5	14	26	5	15,5	65	55	3	6
145/30 titanium B/DFNLI	46565 9	0104	31,5	14	26	5	15,5	65	55	3	6
145/30 Color Metal B/DFNLI	46634 2	0104	31,5	14	26	5	15,5	65	55	3	6
145/30 Color Rainbow B/DFNLI	46631 1	0104	31,5	14	26	5	15,5	65	55	3	6
145/40 blau B/DFNLI	49522 9	0104	41,5	21,5	26	6	17,5	77	110	3	6
145/40 gelb B/DFNLI	49534 2	0104	41,5	21,5	26	6	17,5	77	110	4	6
145/40 grün B/DFNLI	49530 4	0104	41,5	21,5	26	6	17,5	77	110	4	6
145/40 orange B/DFNLI	49526 7	0104	41,5	21,5	26	6	17,5	77	110	4	6
145/40 rot B/DFNLI	48830 6	0104	41,5	21,5	26	6	17,5	77	110	4	6
145/40 silber B/DFNLI	49542 7	0104	41,5	21,5	26	6	17,5	77	110	4	6
145/40 titanium B/DFNLI	49550 2	0104	41,5	21,5	26	6	17,5	77	110	4	6
145/40 Color Metal B/DFNLI	49863 3	0104	41,5	21,5	26	6	17,5	77	110	4	6
145/40 Color Rainbow B/DFNLI	49862 6	0104	41,5	21,5	26	6	17,5	77	110	4	6

144

Aluminium-Hangsloten met zelfinstelbare code Cadenas à combinaison en aluminium avec code interchangeable Aluminium combination lock with resettable code



144/30 gelb 144/30 grün 144/30 lila 144/30 orange 144/30 rot 144/30 schwarz 144/30 silber 144/30 titanium



Technologie

- Massieve aluminiumslotkast met geanodiseerde coating
- Slijtvaste kunststof cijfer wieltes voor goede leesbaarheid en goede bescherming tegen corrosie
- 144/30: vrij te kiezen driecijferige code
- 144/40: vrij te kiezen viercijferige code
- Zeer gemakkelijk afleesbare cijfers dankzij maximaal contrast
- Eenvoudige bediening door extra grote cijfers, zonder sleutel
- Gering gewicht
- Goede herkenbaarheid door felle kleuren
- Geveerde beugel voor het makkelijker instellen van de openingscombinatie







Technology

- Boîtier en aluminium massif avec un revêtement anodisé résistant à la corrosion
- 144/30 Code individuel personnalisable à 3 chiffres
- Bonne lisibilité grâce aux chiffres colorés
- Manipulation facile grâce aux grands chiffres
- Faible poids
- Grande facilité d'identification grâce aux couleurs vives
- Molette sur ressort pour un meilleur réglage du code d'ouverture

Technology and features

- Solid aluminium lock body with anodized coating – corrosion resistant
- 144/30: individually resettable 3-digit code
- Good readability due to maximum contrast
- Handy operation due to big dials without key
- Low weight
- High value of recognition by intense colours
- Spring loaded shackle for a better setting of the opening code

Ref. Nr. Référence Ref. No.	EAN 4003318	Art.-Grp. Familie Family	mm						Gewicht Poids Weight g	Level Degré Level	VE
144/30 blau Lock-Tag	80914 9	01	31,5	14,0	25,0	5,0	15,5	65,0	57	3	6
144/30 gelb Lock-Tag	80916 3	01	31,5	14,0	25,0	5,0	15,5	65,0	46	3	6
144/30 grün Lock-Tag	80918 7	01	31,5	14,0	25,0	5,0	15,5	65,0	46	3	6
144/30 lila Lock-Tag	80920 0	01	31,5	14,0	25,0	5,0	15,5	65,0	46	3	6
144/30 orange Lock-Tag	80922 4	01	31,5	14,0	25,0	5,0	15,5	65,0	46	3	6
144/30 rot Lock-Tag	80924 8	01	31,5	14,0	25,0	5,0	15,5	65,0	46	3	6
144/30 schwarz Lock-Tag	80927 9	01	31,5	14,0	25,0	5,0	15,5	65,0	46	3	6
144/30 silber Lock-Tag	80930 9	01	31,5	14,0	25,0	5,0	15,5	65,0	46	3	6
144/30 titanium Lock-Tag	80932 3	01	31,5	14,0	25,0	5,0	15,5	65,0	46	3	6
144/40 blau Lock-Tag	82372 5	01	41,5	21,5	26,0	6,0	17,5	77,0	134	4	6
144/40 gelb Lock-Tag	82373 2	01	41,5	21,5	26,0	6,0	17,5	77,0	108	4	6
144/40 grün Lock-Tag	82374 9	01	41,5	21,5	26,0	6,0	17,5	77,0	108	4	6
144/40 lila Lock-Tag	82375 6	01	41,5	21,5	26,0	6,0	17,5	77,0	108	4	6
144/40 orange Lock-Tag	82376 3	01	41,5	21,5	26,0	6,0	17,5	77,0	108	4	6
144/40 rot Lock-Tag	82377 0	01	41,5	21,5	26,0	6,0	17,5	77,0	108	4	6
144/40 schwarz Lock-Tag	82378 7	01	41,5	21,5	26,0	6,0	17,5	77,0	108	4	6
144/40 silber Lock-Tag	82379 4	01	41,5	21,5	26,0	6,0	17,5	77,0	108	4	6
144/40 titanium Lock-Tag	82380 0	01	41,5	21,5	26,0	6,0	17,5	77,0	108	4	6
144/30 blau B/DFNLI	80791 6	01	31,5	14,0	25,0	5,0	15,5	65,0	46	3	6
144/30 gelb B/DFNLI	80792 3	01	31,5	14,0	25,0	5,0	15,5	65,0	46	3	6

Ref. Nr. Référence Ref. No.	EAN 4003318	Art.-Grp. Familie Family							Gewicht Poids Weight g	Level Degré Level	VE
			mm	mm	mm	mm	mm	mm			
144/30 grün B/DFNLI	80793 0	01	31,5	14,0	25,0	5,0	15,5	65,0	46	3	6
144/30 lila B/DFNLI	80794 7	01	31,5	14,0	25,0	5,0	15,5	65,0	46	3	6
144/30 orange B/DFNLI	80795 4	01	31,5	14,0	25,0	5,0	15,5	65,0	46	3	6
144/30 rot B/DFNLI	80796 1	01	31,5	14,0	25,0	5,0	15,5	65,0	46	3	6
144/30 schwarz B/DFNLI	80797 8	01	31,5	14,0	25,0	5,0	15,5	65,0	46	3	6
144/30 silber B/DFNLI	80798 5	01	31,5	14,0	25,0	5,0	15,5	65,0	46	3	6
144/30 titanium B/DFNLI	80799 2	01	31,5	14,0	25,0	5,0	15,5	65,0	46	3	6
144/40 blau B/DFNLI	82534 7	01	41,5	21,5	26,0	6,0	17,5	77,0	134	4	6
144/40 gelb B/DFNLI	82543 9	01	41,5	21,5	26,0	6,0	17,5	77,0	129	4	6
144/40 grün B/DFNLI	82546 0	01	41,5	21,5	26,0	6,0	17,5	77,0	129	4	6
144/40 lila B/DFNLI	82549 1	01	41,5	21,5	26,0	6,0	17,5	77,0	137	4	6
144/40 orange B/DFNLI	82552 1	01	41,5	21,5	26,0	6,0	17,5	77,0	129	4	6
144/40 rot B/DFNLI	82555 2	01	41,5	21,5	26,0	6,0	17,5	77,0	133	4	6
144/40 schwarz B/DFNLI	82558 3	01	41,5	21,5	26,0	6,0	17,5	77,0	137	4	6
144/40 silber B/DFNLI	82582 8	01	41,5	21,5	26,0	6,0	17,5	77,0	134	4	6
144/40 titanium B/DFNLI	82585 9	01	41,5	21,5	26,0	6,0	17,5	77,0	134	4	6
144/30 Color Metal B/DFNLI	80933 0	01	31,5	14,0	25,0	5,0	15,5	65,0	46	3	6
144/30 Color Rainbow B/DFNLI	82201 8	01	31,5	14,0	25,0	5,0	15,5	65,0	46	3	6
144/40 Color Metal B/DFNLI	82588 0	01	41,5	21,5	26,0	6,0	17,5	77,0	137	4	6
144/40 Color Rainbow B/DFNLI	82591 0	01	41,5	21,5	26,0	6,0	17,5	77,0	137	4	6

148TSA

TSA gekeurd hangslot voor USA reizen
Cadenas approuvé TSA pour voyage aux Etats-Unis
TSA-accepted lock for US Entry



Technologie







- Slotkast van kunststof
- Kabel dikte: 2 mm
- Zelfinstelbare 3-cijferige code
- Inclusief beschrijfbaar naamplaatje
- Kabelbeugel opent zich door druk op de zijdelingse hendel
- Incl. indicator, die aanduidt of het slot met de TSA-sleutel werd geopend. Als de rode ring zichtbaar is, werd het slot met een TSA-sleutel geopend. Als de ring niet te zien is, werd het slot niet geopend
- Voor het resetten van de rode indicator het slot openen en de beugel 360° draaien

Caractéristiques techniques

- Câble de 2 mm de diamètre
- Code personnalisable à 3 chiffres
- Déverrouillage du câble par pression sur un bouton extérieur
- Possibilité de personnaliser le cadenas
- Indicateur rouge visible à l'anse: le cadenas a été ouvert par TSA
- Pour réinitialiser l'indicateur rouge, ouvrir le cadenas et tourner l'anse de 360 °

Technology and features

- Cable diameter 2 mm
- Individually resettable 3-digit code
- Cable shackle opens by pressing the lever on the side
- Write-on name tag included
- Visible red indicator at shackle: lock was opened by TSA
- To reset red indicator open lock and turn shackle by 360°

Ref. Nr. Référence Ref. No.	EAN 4003318	Art.-Grp. Familie Family							Gewicht Poids Weight g	Level Degré Level	VE
			mm	mm	mm	mm	mm	mm			
148TSA/30 B	53094 4	0149	30	17	37	2	12,5	93,5	40	2	6

147TSA

TSA gekeurd hangslot voor USA reizen
Cadenas approuvé TSA pour voyage aux Etats-Unis
TSA-accepted lock for US Entry



Technologie

- Slotkast van kunststof
- Kabeldikte : 3 mm
- Zelfinstelbare 3-cijferige code
- Inclusief indicator, die meldt of het slot met TSA-sleutels werd geopend. Als de rode ring zichtbaar is, werd het slot met een TSA-sleutel geopend. Als de ring niet te zien is, werd het niet geopend.
- Om de rode indicator te resetten dient men het slot te openen en de beugel 360° te draaien

Caractéristiques techniques

- Epaisseur de l'anse 3 mm
- Code personnalisable à 3 chiffres
- Indicateur rouge visible à l'anse: le cadenas a été ouvert par TSA
- Pour réinitialiser l'indicateur rouge, ouvrir le cadenas et tourner l'anse de 360 °

Technology and features

- Shackle diameter 3 mm
- Individually resettable 3-digit code
- Visible red indicator at shackle: lock was opened by TSA
- To reset red indicator open lock and turn shackle by 360°



Ref. Nr. Référence Ref. No.	EAN 4003318	Art.-Grp. Familie Family							Gewicht Poids Weight g	Level Degré Level	VE
			mm	mm	mm	mm	mm	mm			
147TSA/30 B	53093 7	0147	33	13	20	3	14	60	28	2	12

146TSA | 146

TSA gekeurd hangslot voor USA reizen
Cadenas approuvé TSA pour voyage aux Etats-Unis (146TSA)
TSA-accepted lock for US Entry (146TSA)



Technologie

- Slotkast van kunststof
- Beugeldikte: 3 mm
- Zelfinstelbare 3-cijferige code
- 146TSA: inclusief indicator, die aanduidt of het slot met een TSA-sleutel werd geopend. Als de rode ring zichtbaar is, werd het slot met een TSA-sleutel geopend. Als de ring niet te zien is, werd het slot niet geopend.
- Voor het resetten van de rode indicator het slot openen en de beugel 360° draaien

Caractéristiques techniques

- Code personnalisable à 3 chiffres
- 146TSA: Indicateur rouge visible à l'anse: le cadenas a été ouvert par TSA. Pour réinitialiser l'indicateur rouge, ouvrir le cadenas et tourner l'anse de 360 °.

Technology and features

- Individually resettable 3-digit code
- 146TSA: Visible red indicator at shackle: lock was opened by TSA. To reset red indicator open lock and turn shackle by 360°.



146



146TSA



Ref. Nr. Référence Ref. No.	EAN 4003318	Art.-Grp. Familie Family							Gewicht Poids Weight g	Level Degré Level	VE
			mm	mm	mm	mm	mm	mm			
146TSA/30 B	57017 9	0150	33	13	19	3	14	60,5	31	2	12
146TSA/30 Twins B	58830 3	0150	33	13	19	3	14	60,5	31	2	6
146/30 SB	57018 6	0150	33	13	19	3	14	60,5	26	2	12
146/30 Twins B/DFNLIESP	58844 0	0150	33	13	19	3	14	60,5	26	2	6

620TSA/692

Bagageriem met TSA slot
Sangle à bagage avec fonction TSA
Luggage strap with TSA lock



Technologie

- Ideaal voor reizen naar de V.S.
- Riemplengte aanpasbaar
- Individueel instelbare code (3 cijfers)
- TSA voor de V.S. en Canada
- Inclusief adresetiket
- Maximale riemplengte 192cm
- Leverbaar in zwart, blauw, rood en groen

Caractéristiques techniques

- Idéal pour les voyages aux Etats-Unis : Les autorités de sécurité américaines pourront ouvrir /verrouiller vos bagages sans endommager le cadenas
- La longueur peut être ajustée selon la taille des valises
- Code individuel programmable (3 chiffres)
- TSA : Utilisable pour les voyages aux Etats-Unis et au Canada
- Etiquette d'adresse incluse
- Longueur maximale de la sangle TSA - Env.192cm
- Couleur disponibles : noir, bleu, rouge et vert

Technology and features

- Ideal for travelling to the US
- Belt length adjustable
- Individually adjustable code (3 digits)
- TSA for the U.S. and Canada
- Including address label
- Maximum belt length 192 cm
- Available in black, blue, red and green

Ref. Nr. Référence Ref. No.	EAN 4003318	Art.-Grp. Familie Family							Gewicht Poids Weight g	Level Degré Level	VE
			mm	mm	mm	mm	mm	mm			
620TSA/192 black	87658 5	0125							137		12
620TSA/192 blue	87661 5	0125							137		12
620TSA/192 red	87660 8	0125							137		12
620TSA/192 green	87659 2	0125							137		12

Combiflex 2501 | 2502 | 2503

Klein - compact - flexibel
 Petit - compact - flexible
 Small - compact - flexible



Technologie

- Uittrekbare kabel
- Zelf instelbare en te wijzigen cijfercode
- Handig slot in compact formaat

Caractéristiques techniques

- Câble à enroulement automatique
- Programmation individuelle du code
- Boîtier format de poche

Technology and features

- Automatically rolling up cable
- Individually settable code
- Case in attractive mobile phone format

Ref. Nr. Référence Ref. No.	EAN 4003318	Art.-Grp. Familie Family							Gewicht Poids Weight g	Level Degré Level	VE
			mm	mm	mm	mm	mm	mm			
2501/65 C/SB	72499 2	0412							50		3
2502/85 C/SB	72500 5	0412							70,5		3
2503/120 C/SB	72501 2	0412							92		3

234

Robuust stalen slot met zwenk beugel
 Serrure robuste en acier à gâchettes et anse pivotante
 Solid steel lock with levers and swinging shackle



Technologie

- Robuust stalen klavier slot met zwenkbeugel
- Naar wens met zijbeugel, zijketting om het slot te bevestigen
- Sluitdwang: vergrendeling alleen met sleutel
- Incl. twee sleutels

Caractéristiques techniques

- Cadenas robuste en acier et anse pivotante
- Sur demande avec anse et chaîne latérale pour la fixation du cadenas
- Fermeture: verrouillage uniquement avec la clé
- Deux clés incluses

Technology and features

- Solid steel lock with levers and swinging shackles
- Upon request available with side shackles and chain to fix the lock
- Key retaining: key is needed for locking (Lock retains key until locked)
- Incl. two keys

Made in Germany

Ref. Nr. Référence Ref. No.	EAN 4003318	Art.-Grp. Familie Family							Gewicht Poids Weight g	Ruwe sleutel Ébauche Key Blank	Level Degré Level	VE
			mm	mm	mm	mm	mm	mm				
234/40	01654 7	0137	40	22	19,5	6	15,5	60	59	02691	3	12
234/50	01673 8	0137	50	29	26	7	19	74	145	02691	3	12

235Z

Klavierslot volgens DIN 7465 voor hangsloten
 Cadenas à gorges conforme à la norme allemande DIN 7465
 Lever lock according to DIN 7465 for padlocks



Technologie

- Beugel in staal, behandeld tegen corrosie
- Pijpsleutel
- 40 mm: 4 groeven
- 50 mm: 6 groeven
- Bescherming van de slotopening in messing
- Behuizing in gegalvaniseerd verchroomd staal: bijzonder geschikt voor toepassingen buiten
- SKW: met ketting
- Incl. twee sleutels

Technology and features

- Steel shackle protected against corrosion
- Pipe keys
- 40 mm: 4 levers
- 50 mm: 6 levers
- Key hole cover brass plated
- Lock body made of galvanised steel, ideal for outside use
- SKW: upon request also available with side shackles and chain according to DIN 7465 to fix the lock

Caractéristiques techniques

- Anse en acier traité contre la corrosion
- Clé forée
- 40 mm : 4 gorges
- 50 mm : 6 gorges
- Cache-entrée en laiton
- Boîtier en acier galvanisé-chromaté: Utilisation extérieure
- SKW : sur demande avec anse latérale, chaîne latérale (conforme la DIN 7465) pour la fixation du cadenas



Made in Germany

Ref. Nr. Référence Ref. No.	EAN 4003318	Art.-Grp. Familie Family							Gewicht Poids Weight g	Ruwe sleutel Ébauche Key Blank	Level Degré Level	VE
			mm	mm	mm	mm	mm	mm				
235Z/40	01743 8	0138	40	22	19	6	20	60	65	02691	3	12
235Z/50	01754 4	0138	50	28	24,5	7,5	23	74	155	02691	3	12
235Z/40 SB	01744 5	0138	40	22	19	6	20	60	81	02691	3	6
Hoofdsleutel	02799 4	0138										

Meerprijs / Majoration / Surcharge

- SKW
- HS/MK/PP tot 100 Stuks / jusqu'à 100 pcs / up to 100 pcs
- HS/MK/PP 101-500 Stuks/ 101-500 pcs/ 101-500 pcs

Klavierslot volgens DIN 7465 voor hangsloten / Cadenas à 3 gorges conforme à la norme allemande DIN 7465
With 3 levers, according to DIN 7465



Technologie

- Stabiel stalen slot met klavieren en zwenkbeugel
- Naar wens met zijbeugel, zijketting ter bevestiging van het slot
- Sluitdwang: vergrendeling alleen met sleutel
- 465Z/40-50: weerbestendig verzinkt
- Incl. twee sleutels

Caractéristiques techniques

- Cadenas robuste en acier et à anse pivotante
- Sur demande : avec anse et chaîne latérale pour la fixation du cadenas
- Fermeture : verrouillage uniquement avec la clé
- En zinc résistant aux intempéries
- Deux clés incluses

Technology and features

- Solid steel lock with levers and swinging shackle
- Upon request also available with side shackle, side chain to fix the lock
- Key retaining: locking only with the key
- Weather-resistant zinc-plating
- Incl. two keys



Made in Germany

Ref. Nr. Référence Ref. No.	EAN 4003318	Art.-Grp. Familie Family							Gewicht Poids Weight g	Ruwe sleutel Ébauche Key Blank	Level Degré Level	VE
			mm	mm	mm	mm	mm	mm				
465Z/40	02036 0	0139	40	17,5	20,5	5,5	11	60	65	02691	3	12
465Z/50	02042 1	0139	50	22	25,5	7	13	74	114	02691	3	12

Traditioneel hangslot

Cadenas traditionnel

Traditional padlock



Technologie

- Zonder klinknagel
- Automatische vergrendeling
- Gegalvaniseerd stalen handvat
- Gelakt slothuis
- Twee sleutels inbegrepen

Caractéristiques techniques

- Sans rivet
- Verrouillage automatique
- Anse en acier galvanisé
- Boîtier vernie
- Deux clés incluses

Technology and features

- No rivets
- Automatic locking
- Nickel plated steel shackle
- Various colours
- Incl. two keys



Made in Germany

Ref. Nr. Référence Ref. No.	EAN 4003318	Art.-Grp. Familie Family							Gewicht Poids Weight g	Ruwe sleutel Ébauche Key Blank	Level Degré Level	VE
			mm	mm	mm	mm	mm	mm				
16/25	01000 2	0135	25	12	12,5	3,5	11,5	38	16		1	12
16/35	01006 4	0135	35	18,5	19	4,5	14,5	54	46		1	12
16/25 SB	01002 6	0135	25	12	12,5	3,5	11,5	38	16		1	6
16/35 SB	01008 8	0135	35	18,5	19	4,5	14,5	54	46		1	6

Traditioneel hangslot

Cadenas traditionnel

Traditional padlock



Technologie

- Zonder klinknagel
- Automatische vergrendeling
- Gegalvaniseerd stalen handvat
- Gelakt slothuis
- Twee sleutels inbegrepen

Caractéristiques techniques

- Anse en acier nickelé
- Sans rivet
- Verrouillage automatique
- Deux clés incluses

Technology and features

- Nickel plated shackle
- Rivet-free
- Automatic locking
- Incl. two keys



Made in Germany

Ref. Nr. Référence Ref. No.	EAN 4003318	Art.-Grp. Familie Family							Gewicht Poids Weight g	Ruwe sleutel Ébauche Key Blank	Level Degré Level	VE
			mm	mm	mm	mm	mm	mm				
105/30	01457 4	0136	30	15	15	4	13,5	46	53		2	12
105/40	01463 5	0136	40	20	20,5	5,5	16,5	61,5	91		2	12
105/30 B/DFNLI	33708 6	0136	30	15	15	4	13,5	46	53		2	6
105/40 B/DFNLI	33709 3	0136	40	20	20,5	5,5	16,5	61,5	91		2	6



KeyGarage™ 787BIG - 787BIG LED NEW - 787 - 787LED NEW

KeyGarage™ voor wandmontage
KeyGarage™ pour montage mural
KeyGarage™ for wall mounting



Technologie

- Stevige metalen behuizing
- De deksel is gemaakt van gegoten zink
- Individueel instelbaar 4 cijferige code
- Beschermkap met schuifmechanisme
- Bevestiging aan muur met schroeven
- Ruimte voor max. 30 plastickaarten of 50 sleutels
- De uitneembare haak biedt extra comfort bij het opbergen van de sleutels
- Het binnenmechanisme is plat voor nog meer opbergruimte
- Buitenafmetingen van de behuizing: 84 x 119 x 62

NIEUW

Verlichte cijferwielletjes voor een betere leesbaarheid in het donker
LED's lichten ca. 30 seconden op
Eenvoudig te wisselen gangbare knoopcelbatterij (CR2032), levensduur bij normaal gebruik (1x/dag): ca. 2 jaar

Technologie

- Stabiele metalen behuizing
- Afsluitklep van drukgegoten zink met cijferslot
- Individueel instelbare 4-cijferige code
- Verlichte cijferwielletjes voor een betere leesbaarheid in het donker
- LED's lichten ca. 30 seconden op
- Eenvoudig te wisselen gangbare knoopcelbatterij (CR2032), levensduur bij normaal gebruik (1x/dag): ca. 2 jaar
- Beschermhoes met schuifmechanisme
- Bevestiging aan muur met schroeven
- Ruimte voor max. 14 plastickaarten of 20 sleutels
- De uitneembare haak biedt extra comfort bij het opbergen van de sleutels
- Buitenafmetingen van de behuizing: 84 x 119 x 42

Caractéristiques techniques

- Pour montage mural en intérieur ou en extérieur dans une zone protégée
- Exemple: Dépôt de clés ou de cartes plastiques à code
- Combinaison à 4 chiffres à programmation individuelle
- Boîtier métallique solide
- Très large espace de rangement
- Le crochet de clé peut être enlevé
- Permet de déposer 30 cartes ou 50 clés

NOUVEAU

Molette à chiffres éclairée pour une meilleure lisibilité dans les environnements sombres
Les LED s'allument pendant env. 30 secondes
Pile bouton standard (CR2032) facile à remplacer, durée de vie en utilisation normale (1x/jour) : env. 2 ans

Caractéristiques techniques

- Boîtier métallique solide
- Capuchon de fermeture en zinc moulé sous pression avec molettes à chiffres
- Code à 4 chiffres personnalisables
- Molette à chiffres éclairée pour une meilleure lisibilité dans les environnements sombres
- Les LED s'allument pendant env. 30 secondes
- Pile bouton standard (CR2032) facile à remplacer, durée de vie en utilisation normale (1x/jour) : env. 2 ans
- Capuchon de protection avec mécanisme coulissant
- Montage mural avec des vis
- Permet de déposer jusqu'à 14 cartes plastiques ou 20 clés
- Crochet à clés amovible pour plus de confort lors du rangement des clés
- Dimensions extérieures du boîtier : 84 x 119 x 42

Technology and features

- Very large solid metal housing and extra large storage compartment
- Locking cover made from zinc die-cast
- Easily removable clip-in hooks guarantee consumer's comfort
- Flat inner mechanism makes a larger storage space possible
- Individually resettable code (4-digit)
- Protective cover with sliding mechanism
- Holds up to 30 cards or 50 keys

NEW

Illuminated dials for a better legibility in dark conditions
LEDs light up ca. 30 seconds
Customary coin cell battery (CR2032) can be easily replaced, durability of battery when used 1x per day approximately 2 year

Technology and features

- Solid metal housing
- Locking cover made of zinc die-cast
- 4-digit individually settable code
- Illuminated dials for a better legibility in dark conditions
- LEDs light up ca. 30 seconds
- Customary coin cell battery (CR2032) can be easily replaced, durability of battery when used 1x per day approximately 2 years
- Protective cover with sliding mechanism
- For wall mounting with screws
- Can hold up to 20 keys or 14 code cards
- Easily removable clip-in hooks guarantee consumer's comfort
- Outer dimensions of housing: 84 x 119 x 42

Ref. Nr. Référence Ref. No.	EAN 4003318	Art.-Grp. Familie Family	mm	mm	mm	mm	mm	mm	Gewicht Poids Weight g	Level Degré Level	VE
KeyGarage™ 787 BIG B voor wandmontage	08492 8	0121	83,5					62	120	850	1
KeyGarage 787	46331 0	0226	80					62	120	660	1
KeyGarage 787 Big	08492 8	0226	83,5					62	120	850	1
KeyGarage 787 Led	83854 5	0226	80					45	120	660	1
KeyGarage 787 Big Led	83856 9	0226	83,5					62	120	850	1

KeyGarage™ 797 | 797 LED

Voor het opbergen van sleutels

Coffre à clés

Secured key storage

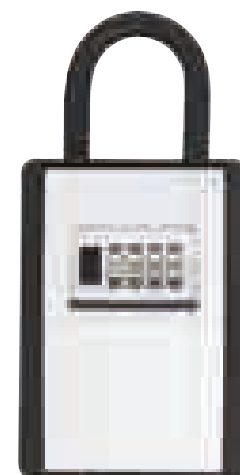

787

Technologie

- Stevige metalen behuizing
- Afsluitklep van drukgegoten zink met cijferslot
- Individueel instelbare 4-cijferige code
- Beschermhoes met schuifmechanisme
- Voor bevestiging met beugel, bijv. aan de deurknop
- Ruimte voor max. 14 plastickaarten of 20 sleutels
- Buitenafmetingen van de behuizing: 84 x 119 x 44
- Behuizing en beugel met kunststof bekleding ter bescherming tegen krassen

Caractéristiques techniques

- Boîtier en métal solide
- Couverture de verrouillage en zinc moulé sous pression
- Code à 4 chiffres personnalisables
- Capuchon de protection avec mécanisme coulissant
- Avec anse pour une fixation sur la poignée de porte p. ex.
- Capacité de stockage de 14 cartes ou 20 clés
- Dimensions extérieures du boîtier : 84 x 119 x 44
- Boîtier et anse avec revêtement en plastique pour protéger des rayures



Technologie 797LED

- Verlichte cijferplaten voor een betere leesbaarheid in het donker
- LED's lichten ca. 30 seconden op
- Eenvoudig te wisselen gangbare knoopcelbatterij (CR2032), levensduur bij normaal gebruik (1x/dag): ca. 2 jaar

Caractéristiques techniques

- Molette à chiffres éclairée pour une meilleure lisibilité dans les environnements sombres
- Les LED s'allument pendant env. 30 secondes
- Pile bouton standard (CR2032) facile à remplacer, durée de vie en utilisation normale (1x/jour) : env. 2 ans



Ref. Nr. Référence Ref. No.	EAN 4003318	Art.-Grp. Familie Family	mm	mm	mm	mm	mm	mm	Gewicht Poids Weight g	Level Degré Level	VE
KeyGarage™ 797	46330 3	0121	85	35	49	10,5	45	180	770	1	1
KeyGarage 797	46330 3	0226	85	35	49	10,5	45	180	770	1	1
KeyGarage 797 Led	83855 2	0226	85	35	49	10,5	45	180	770	1	1

KeyGarage™ 767 | 777

Voor het opbergen van sleutels

Coffre à clés

Secured key storage

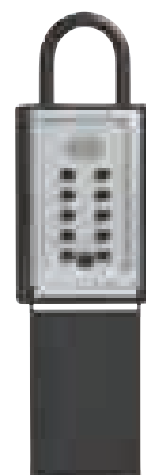

767

Technologie

- Stevige metalen behuizing
- Afsluitklep van zamak (zinc die-cast)
- Zelf instelbare code (theoretisch max. 10-cijferig) – invoer in willekeurige volgorde
- Cijfercode moet ook voor het sluiten van de afsluitklep worden ingevoerd
- Kunststofklep ter bescherming tegen vocht en vuil etc.
- 767 - Voor wandmontage binnen of beschut buiten
- 777 - Voor bevestiging met beugel, bijv. aan de deurknop
- Ruimte voor max. 17 plastickaarten of 20 sleutels
- Buitenafmetingen van de behuizing: 84 x 119 x 47

Caractéristiques techniques

- Boîtier métallique robuste
- Clapet en zinc coulé sous pression
- Combinaison interchangeable à 10 codes bouton-poussoir: Mettez votre code personnel
- Clapet d'ouverture coulissant
- Combinaison doit être entré pour fermer
- 777 : boîtier et anse recouverts de PVC (protège ainsi votre porte des rayures)
- 767 : pour un montage au mur, à l'aide des vis
- 777 : avec anse, pour une fixation sur une poignée de porte, etc.
- Permet de déposer 17 cartes ou 20 clés

Technology and features

- Solid metal housing
- Locking cover made from zinc die-cast
- Code up to 10 digits individually resettable (the sequence of the code is irrelevant)
- Plastic cover to protect against dust, dirt, etc.
- Combination must also be entered for closing
- 777: housing and shackle plastic coated (protects door from scratching)
- 767: for wall fixing with screws
- 777: for fixing with shackle, e.g. on door knob
- Holds up to 17 cards or 20 keys



Ref. Nr. Référence Ref. No.	EAN 4003318	Art.-Grp. Familie Family	mm	mm	mm	mm	mm	mm	Gewicht Poids Weight g	Level Degré Level	VE
KeyGarage™ 767	53507 9	0121	82					46	120	650	1
KeyGarage™ 777	53508 6	0121	84	36	48	9,5	46	175	750	1	1

KeyGarage™ 737

Mini KeyGarage™
Depôt de clés
Secured key storage



Technologie

- Stevige metalen behuizing
- Afsluitklep van drukgegoten zink met cijferslot van kunststof
- Zelf instelbare 4-cijferige code – 10.000 verschillende combinaties!
- Geïntegreerde kunststof schuifkap voor de bescherming van het cijfermechanisme tegen weersinvloeden
- Voor bevestiging met beugel, bijv. aan de deurknop
- Compact formaat voor maximaal 8 sleutels
- Afmeting: 95 mm x 62 mm x 38 mm (b x h x d)
- Kunststof beschermlagen op het huis en om de metalen beugel voorkomen beschadigingen

Caractéristiques techniques

- Boîtier et clapet en zinc coulé sous pression
- Taille compact pour un maximum de 8 clés
- Code personnalisable à 4 chiffres
- Clapet plastique protège contre l'humidité et la saleté
- Boîtier et anse recouverts de la matière plastique protégée ainsi votre porte des rayures

Technology and features

- Housing and locking cover made from zinc die-cast
- Compact size with capacity up to 8 keys
- Individually resettable code (4-digit)
- Plastic cover protects against moisture and dirt
- Housing and shackle plastic coated (protects door from scratching)



Ref. Nr. Référence Ref. No.	EAN 4003318	Art.-Grp. Familie Family							Gewicht Poids Weight g	Level Degré Level	VE
			mm	mm	mm	mm	mm	mm			
KeyGarage™ 737	77454 6	0121	66	33	50	10	29	135	360		1

KeyGarage™ 727

Mini KeyGarage™
Depôt de clés
Secured key storage



Technologie

- Stevige metalen behuizing
- Gegoten zink-sluitklep met kunststof nummerwielen
- Individueel instelbare 4-cijferige cijfercode
- Plastic flap beschermt het nummermechanisme tegen regen en vuil
- Wandmontage met schroefverbindingen
- Compact formaat voor maximaal 8 toetsen

Caractéristiques techniques

- Boîtier et clapet en zinc coulé sous pression
- Taille compact pour un maximum de 8 clés
- Code personnalisable à 4 chiffres
- Clapet plastique protège contre l'humidité et la saleté
- Boîtier et anse recouverts de la matière plastique protégée ainsi votre porte des rayures
- Pour montage mural

Technology and features

- Housing and locking cover made from zinc die-cast
- Compact size with capacity up to 8 keys
- Individually resettable code (4-digit)
- Plastic cover protects against moisture and dirt
- Housing and shackle plastic coated (protects door from scratching)
- For wall mounting



Ref. Nr. Référence Ref. No.	EAN 4003318	Art.-Grp. Familie Family							Gewicht Poids Weight g	Level Degré Level	VE
			mm	mm	mm	mm	mm	mm			
727 KeyGarage Mini B	77455 3	0121	62					38	95	418	1

KeySafe 729

Veilige sleutel opberging
Coffre à clés
Secured key storage



Technologie

- Roestvrij stalen buis
- Uittrekbaar cilindrisch lichaam in verchromd messing met bescherming tegen boren
- Kleine ring aan de achterkant van het cilindrische inzetstuk voor het ophangen van de sleutel
- Verwerkingsdiameter: 43,5 mm
- Basislengte: 120 mm
- Diameter rozet: 61 mm
- Levering zonder profiel halve cilinder
- Met roestvrijstalen kap die de cilinder beschermt

Caractéristiques techniques

- Tube en acier inoxydable
- Corps cylindrique extractible en laiton chromé avec protection contre le perçage
- Petit anneau à l'extrémité arrière de l'insert cylindrique pour l'accrochage de la clef
- Diamètre de mise en œuvre : 43,5 mm
- Longueur de base : 120 mm
- Diamètre de la rosette : 61 mm
- Livraison sans demi-cylindre profilé
- Avec couvercle en inox protégeant le cylindre

Technology and features

- Stainless steel tube
- Removable cylinder housing made from chrome-plated brass with additional drill protection
- Key ring at the back of cylinder housing for key fixing
- Hole diameter: 43,5 mm
- Length: 120 mm
- Diameter rosette: 61 mm
- Delivery without half cylinder
- With extra stainless steel cover for cylinder protection

Ref. Nr. Référence Ref. No.	EAN 4003318	Art.-Grp. Familie Family	Uitvoering Exécutions Variants	Uitvoering Coloris Finish	VE
KeySafe 729	27466 4	0151	mit Abdeckung	silber	1

KeySafe 728

Veilige sleutel opberging
Coffre à clés
Secured key storage



Technologie

- Roestvrij stalen buis
- Uittrekbaar cilindrisch lichaam in verchromd messing met bescherming tegen boren
- Kleine ring aan de achterkant van het cilindrische inzetstuk voor het ophangen van de sleutel
- Verwerkingsdiameter: 43,5 mm
- Basislengte: 120 mm
- Diameter rozet: 61 mm
- Levering zonder profiel halve cilinder
- Zonder schutplaatje

Caractéristiques techniques

- Tube en acier inoxydable
- Corps cylindrique extractible en laiton chromé avec protection contre le perçage
- Petit anneau à l'extrémité arrière de l'insert cylindrique pour l'accrochage de la clef
- Diamètre de mise en œuvre : 43,5 mm
- Longueur de base : 120 mm
- Diamètre de la rosette : 61 mm
- Livraison sans demi-cylindre profilé
- Sans couvercle

Technology and features

- Stainless steel tube
- Removable cylinder housing made from chrome-plated brass with additional drill protection
- Key ring at the back of cylinder housing for key fixing
- Hole diameter: 43,5 mm
- Length: 120 mm
- Diameter rosette: 61 mm
- Delivery without half cylinder
- Without cover

Ref. Nr. Référence Ref. No.	EAN 4003318	Art.-Grp. Familie Family	Uitvoering Exécutions Variants	Uitvoering Coloris Finish	VE
KeySafe 728	27465 7	0151	ohne Abdeckung	silber	1

DI141/200 DISKUS® Integral

103-104



GRANIT™ 130

105



125

105

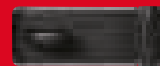

140 DISKUS®

106



110

107



100

108



115

109



300

109



200

110



ConHasp GRANIT™ 215/100

111



GateSec

112



DI141 Diskus® Integral

Universele overval voor bestelwagens en deuren
 Porte-cadenas universel pour camionnette et porte encastrées
 Multi purpose hasp for vans and flush doors

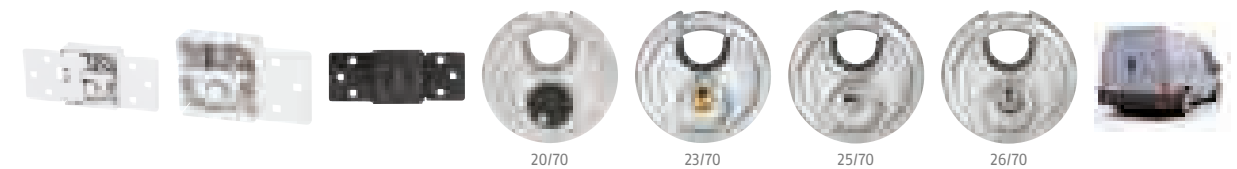
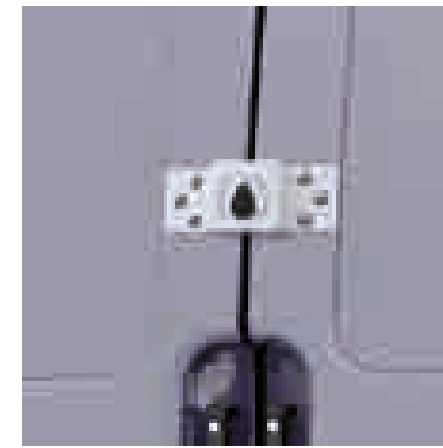

Technologie

- Universele grendel met geïntegreerd Diskus®-hangslot (70 mm) voor deuren en poorten zonder sponning
- Eenvoudig te bedienen met één hand dankzij handige frontale toegang tot de cilinder
- Extreem corrosie bestendige cilinder
- Solide metalen slotkast voorkomt vrijwel alle pogingen tot inbraak op het geïntegreerde hangslot
- Uitwisselbaar Diskus®-slot
- Bevestigingsmateriaal (schroeven, boorsjabloon en afstandhouders tot een hoogte van 5 mm) en Diskus®-slot zijn inbegrepen
- Corrosie beschermd
- Verkrijgbaar in wit en zwart

Caractéristiques techniques

- Porte-cadenas universel avec un cadenas Diskus® intégré (70 mm), montage sur portes, portails, etc sans feuillure
- Protection idéale pour portes à deux battantes (voitures utilitaires, fourgons, fourgonnettes, etc.)
- Accès facile au système de verrouillage: manipulation à une seule main
- Boîtier solide en acier pour une protection contre les attaques sur le cadenas intégré
- Résistance élevée à la corrosion
- Vis, gabarit de montage, cales et cadenas Diskus® inclus dans l'emballage
- Disponible en deux couleurs: noir et blanc

Technology and features

- Universal hasp with integrated Diskus® padlock (70 mm) for doors and gates without rebate
- Ideal for use e.g. on double wing doors (transporters, box wagons)
- Easy to operate with one hand due to handy frontal cylinder access
- Solid metal locking case almost completely prevents successful attacks on the integrated padlock
- Extremely corrosion resistant
- Fixing material (screws, drilling template and spacers up to 5 mm height levelling) and Diskus® lock are included
- Available in black and white

Voor rechts en links draaiende deuren

Porte-cadenas universel, disponible pour portes droites et portes gauches

Available for doors opening right and left

Ref. Nr. Référence Ref. No.	EAN 4003318	Art.-Grp. Familie Family				Gewicht Poids Weight g	Level Degré Level	VE
			mm	mm	mm			
141/200 weiß	50656 7	0200	222	87,3	13,4	1270	8	1
141/200 schwarz	51439 5	0200	222	87,3	13,4	1270	8	1
141/200+23/70 weiß B	51522 4	0200	222	87,3	13,4	1570	8	1
141/200+23/70 schwarz B	51963 5	0200	222	87,3	13,4	1570	8	1
141/200+25/70 weiß B	53827 8	0200	222	87,3	13,4	1570	8	1
141/200+25/70 schwarz B	53826 1	0200	222	87,3	13,4	1570	8	1
141/200+26/70 weiß B	50655 0	0200	222	87,3	13,4	1570	8	1
141/200+26/70 schwarz B	51440 1	0200	222	87,3	13,4	1570	8	1
141/200+20/70 weiß B	77365 5	0200	222	87,3	13,4	1570	8	1

DI142 Diskus® Integral

NEW!

Universele overval voor schuiframen en -deuren en bestelwagens met schuifdeuren
 Porte-cadenas universel pour camionnette et des portes coulissantes
 Universal hasp for sliding doors and gates

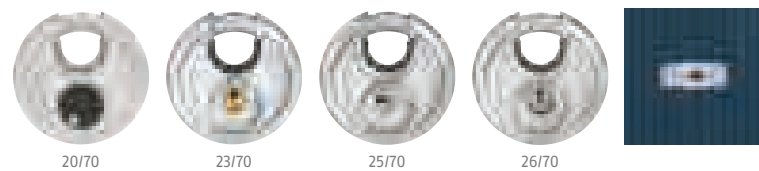
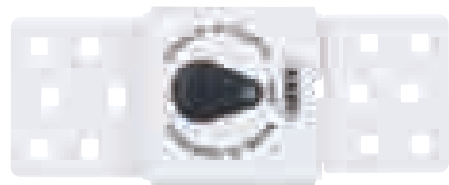

20/70 23/70 25/70 26/70



Technologie

- Universele grendel met geïntegreerd Diskus®-hangslot (70 mm) voor deuren en poorten zonder sponning
- Eenvoudig te bedienen met één hand dankzij handige frontale toegang tot de cilinder
- Extreem corrosie bestendige cilinder
- Solide metalen slotkast voorkomt vrijwel alle pogingen tot inbraak op het geïntegreerde hangslot
- Uitwisselbaar Diskus®-slot
- Bevestigingsmateriaal (schroeven, boorsjabloon en afstandhouders tot een hoogte van 5 mm) en Diskus®-slot zijn inbegrepen
- Corrosie beschermd
- Verkrijgbaar in wit

Caractéristiques techniques

- Porte-cadenas universel avec un cadenas Diskus® intégré (70 mm), montage sur portes coulissantes, portails, etc sans feuillure
- Accès facile au système de verrouillage: manipulation à une seule main
- Boîtier solide en acier pour une protection contre les attaques sur le cadenas intégré
- Résistance élevée à la corrosion
- Vis, gabarit de montage, cales et cadenas Diskus® inclus dans l'emballage
- Cadenas Diskus® interchangeable
- Disponible en blanc

Technology and features

- Universal hasp with integrated Diskus® padlock (70 mm) for sliding doors and gates without rebate
- Easy to operate with one hand due to handy frontal cylinder access
- Splash-proof cylinder
- Solid metal corrosion resistant locking case almost completely prevents successful attacks on the integrated padlock
- Fixing material (screws, drilling template and spacers up to 5 mm height levelling) and Diskus® lock are included
- Diskus® lock replaceable
- Available in white

Ref. Nr. Référence Ref. No.	EAN 4003318	Art.-Grp. Familie Family				Gewicht Poids Weight g	Level Degré Level	VE
			mm	mm	mm			
142/200 weiß	81888 2	0200	222	87,3	13,4	1270	8	1
142/200 weiß + 20/70	81889 9	0200	222	87,3	13,4	1620	8	1
142/200 weiß + 23/70	83978 8	0200	222	87,3	13,4	1570	8	1
142/200 weiß + 25/70	83979 5	0200	222	87,3	13,4	1620	8	1
142/200 weiß + 26/70	83983 2	0200	222	87,3	13,4	1620	8	1

130

GRANIT™ Overval voor de hoogste veiligheid
 Porte-cadenas GRANIT™ pour plus de sécurité
 GRANIT™ Hasp for highest security requirements

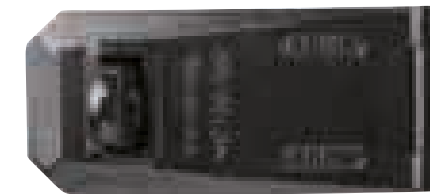

Technologie

- Bevestiging met twee geharde pluggen, ontworpen tegen het lostrekken
- Gehard gietijzer
- Gehard oog
- Geleverd met anker-plaat en toebehoren
- Verdekte schroefgaten

Caractéristiques techniques

- Deux gonds renforcés avec protection contre les enfoncements
- Fonte malléable résiliente
- Oeilllets en acier trempé
- Avec plaque d'ancrage et accessoires
- Vis masquées

Technology and features

- Hardened concealed hinge pins
- Tough white heart malleable iron
- Hardened staple
- With anchor plate and accessories
- Hidden screws

Ref. Nr. Référence Ref. No.	EAN 4003318	Art.-Grp. Familie Family				Gewicht Poids Weight g	Level Degré Level	VE
			mm	mm	mm			
130/180	07998 6	0200	180	78	13,3	1670	10	2
130/180 B/EFSP	35444 1	0200	180	78	13,3	1670	10	2
Öse 130/180	09428 6	0200				154		

125

Overval
 Porte-cadenas
 Hasp



Technologie

- Extra sterk scharnier
- Gehard oog
- Inclusief anker-plaat en toebehoren
- Corrosie beschermd
- Verborgen schroeven

Caractéristiques techniques

- Articulation très robuste
- Oeilllets cimentés
- Livré avec la contre-plaque et les accessoires
- Protection contre la corrosion
- Vis masquées

Technology and features

- Extra strong hinge
- Hardened staple
- Including coach bolts and back plates
- Hidden screws

Ref. Nr. Référence Ref. No.	EAN 4003318	Art.-Grp. Familie Family				Gewicht Poids Weight g	Level Degré Level	VE
			mm	mm	mm			
125/150 B/EFSP	35443 4	0200	150	60	15	900	9	1
125/150 B/SDKNFN	33714 7	0200	150	60	15	900	9	1
Öse 125/150	09427 9	0200				154		

Diskus® Overval
Porte-cadenas Diskus®
Diskus® Hasp



Technologie



- Sluithaak en scharnier van roestvrijstaal
- Robuuste constructie
- Scharnierstiften tegen het uittrekken beschermd
- Gehard stalen oog
- Ideaal voor Diskus® hangsloten
- Verdekte schroefgaten

Caractéristiques techniques

- Porte cadenas et chevilles en acier cémenté
- Construction robuste
- Articulations protégées contre l'arrachement
- Oeillet en acier cémenté
- Idéal en combinaison avec les cadenas Diskus®
- Vis masquées

Technology and features

- Hasp and hinge pins made of stainless steel
- Tough construction
- Hinge pins protected against attack
- Hardened staple
- Ideal in combination with Diskus® padlocks
- Hidden screws

Ref. Nr. Référence Ref. No.	EAN 4003318	Art.-Grp. Familie Family	 mm	 mm	 mm	Gewicht Poids Weight g	Level Degré Level	VE
140/120	05312 2	0200	120	56	12,5	355	8	6
140/190	05315 3	0200	190	56	12,5	463	8	6
140/120 B/DFNLI	33716 1	0200	120	56	12,5	355	8	6
140/190 B/DFNLI	33717 8	0200	190	56	12,5	463	8	3
Öse 140/120 + 140/190	09429 3	0200				76		

Scharnier-overval
Porte-cadenas de charnière
Hinged hasp

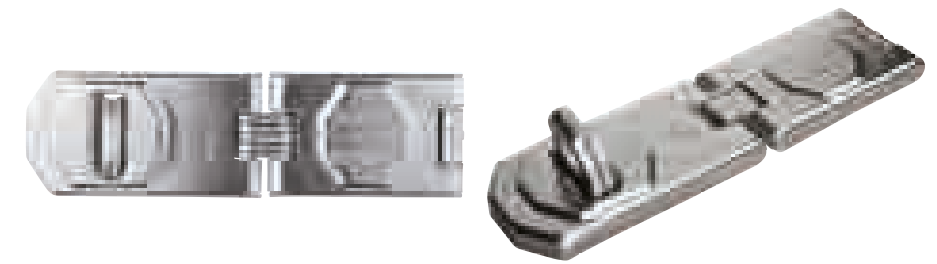

Technologie



- Robuuste constructie
- Scharnierstiften tegen het uittrekken beschermd
- Gehard stalen oog
- Verdekte schroefgaten

Caractéristiques techniques

- Construction robuste en acier
- Articulations à chevilles protégées contre l'arrachement
- Oeillet en acier cémenté
- Vis de fixation cachées

Technology and features

- Tough steel construction
- Hinge pins protected against attack
- Hardened staple
- Hidden screws

Ref. Nr. Référence Ref. No.	EAN 4003318	Art.-Grp. Familie Family	 mm	 mm	 mm	Gewicht Poids Weight g	Level Degré Level	VE
110/155	01475 8	0200	155	45	12,2	277	8	6
110/195	01479 6	0200	195	45	12,2	340	8	6
110/230	01483 3	0200	230	45	12,2	413	8	6
110/155 B/DFNLI	35788 6	0200	155	45	12,2	277	8	3
Öse 110/155+195+230	09426 2	0200				62		1

Overval
Porte-cadenas
Hasp



Technologie

- Corrosiebestendig
- Vanaf maat 80 gehard stalen oog
- Scharnierstiften tegen uittrekken beschermd
- Verdekte schroefgaten

Caractéristiques techniques

- Anti-corrosion
- A partir de taille 80, oeillets en acier trempé
- Gonds protégés contre l'extraction
- Vis masquées

Technology and features

- Corrosion protected
- As of size 80 hardened staple
- Concealed hinge pin
- Hidden screws

Ref. Nr. Référence Ref. No.	EAN 4003318	Art.-Grp. Familie Family				Gewicht Poids Weight g	Level Degré Level	VE
			mm	mm	mm			
100/60	01434 5	0200	60	20	7	19	4	12
100/80	01438 3	0200	80	27	9	63	4	12
100/100	01448 2	0200	100	35	10	128	4	6
100/60 B/DFNLI	32113 9	0200	60	20	7	19	4	12
100/80 B/DFNLI	32114 6	0200	80	27	9	63	4	6
100/100 B/DFNLI	32112 2	0200	100	35	10	128	4	6
100/80 DG	01443 7	0200	125	27	9	89	4	6
100/100 DG	01453 6	0200	160	35	10	188	4	6
100/80 DG B/DFNLI	33707 9	0200	125	27	9	89	4	6
100/100 DG B/DFNLI	33702 4	0200	160	35	10	188	4	6
Öse 100/60	09423 1	0200				2		
Öse 100/80	09424 8	0200				17		
Öse 100/100	09425 5	0200				33		
100/100+54TI/40	73356 7					267		6
100/100+70AL/45	73357 4					307		3

Vierkant bevestigingshoek met oog
Équerre en fer avec oeillet
Locking bracket

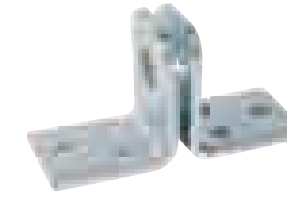

Technologie

- Vierkante oogjes voor hangsloten voorzien van een beugel met een maximale diameter van 12 mm
- In gehard staal, dikte 5 mm
- Vooral geschikt voor het sluiten van metalen shutters
- Afmetingen van de bevestigingsplaats H: 38 mm, L: 45 mm

Caractéristiques techniques

- Oeillets en équerre pour cadenas équipés d'une anse d'un diamètre maximal de 12 mm
- En acier cémenté, épaisseur 5 mm
- Spécialement approprié pour la fermeture de rideaux métalliques
- Dimensions des pattes de fixation: H : 38 mm, L : 45 mm

Technology and features

- For padlocks with shackles up to 12 mm
- Made of 5 mm hardened steel
- Also ideal for securing roller-shutters
- Size of fixing bases: width: 45 mm, height: 38 mm

Ref. Nr. Référence Ref. No.	EAN 4003318	Art.-Grp. Familie Family				Gewicht Poids Weight g	Level Degré Level	VE
			mm	mm	mm			
115/100 (Paar)	09676 1	0200	100	45	14	258	6	6
115/100 B (Paar)	33713 0	0200	100	45	14	258	6	6
115/100 B/EFSP	54117 9	0200	100	45	14	258	6	6

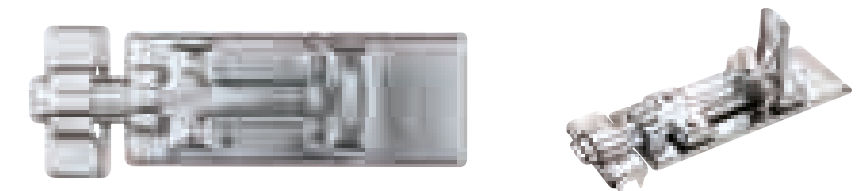

Technologie

- Gegalvaniseerd en verchromd voor een efficiënte bescherming tegen corrosie
- Pêne renforcé
- Geharde schuifgrendel
- Verdekte schroefgaten

Caractéristiques techniques

- Anti-corrosion grâce au chromage au zinc
- Pêne renforcé
- Vis cachées

Technology and features

- Corrosion protected
- Hardened bolt
- Hidden screws

Ref. Nr. Référence Ref. No.	EAN 4003318	Art.-Grp. Familie Family				Gewicht Poids Weight g	Level Degré Level	VE
			mm	mm	mm			
300/100 B/DFNLI	33644 7	0200	100	39	9,3	180	6	6
300/120 B/DFNLI	33676 8	0200	120	46	10,5	250	6	6
300/140 B/DFNLI	33677 5	0200	140	54	12,8	370	6	6
300/100 + 65/35 C/DFNLI	33687 9	0200	100	39	9,3	307	6	6

Standard Overval
Porte-cadenas standard
Standard hasp



Technologie



- Corrosie bestendig
- Gehard stalen oog
- Verdekte schroefgaten

Caractéristiques techniques

- Anti-corrosion
- Oeillets en acier trempé
- Vis masquées

Technology and features

- Corrosion protected
- Steel construction
- Hidden screws

Ref. Nr. Référence Ref. No.	EAN 4003318	Art.-Grp. Familie Family	 mm	 mm	 mm	Gewicht Poids Weight g	Level Degré Level	VE
200/75	01607 3	0200	75	29	9	60	2	12
200/95	01613 4	0200	95	39	13,4	121	2	12
200/115	01619 6	0200	115	47	13,4	176	2	12
200/135	01625 7	0200	135	47	13,4	199	2	6
200/155	01629 5	0200	155	47	13,4	323	2	6
200/75 B/DFNLI	32121 4	0200	75	29	9	60	2	6
200/95 B/DFNLI	32122 1	0200	95	39	13,4	121	2	6
200/115 B/DFNLI	32118 4	0200	115	47	13,4	176	2	6
200/135 B/DFNLI	32119 1	0200	135	47	13,4	199	2	6
200/155 B/DFNLI	32120 7	0200	155	47	13,4	323	2	6

Containerslot
Serrure à barre blindée pour conteneur de chantier
Door bar for containers

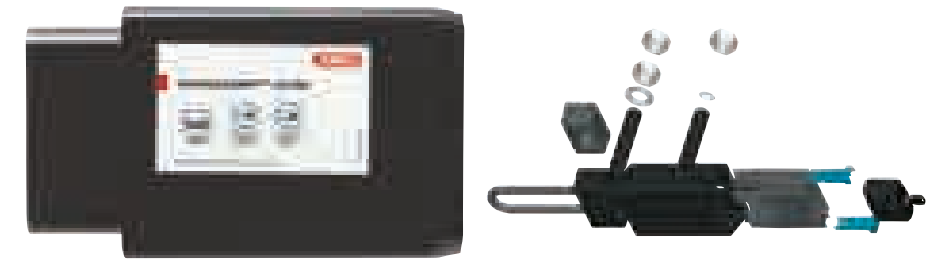

Technologie

- Extra beveiliging voor containers
- Sluiten van de twee delen door middel van een hangslot: 37RK / 70HB100, 37 / 55HB100 of 83 / 80HB100
- Extreem hard staal
- Gemaakt met een speciaal lasproces voor een verbeterde beveiliging
- Alle onderdelen zijn behandeld tegen corrosie
- 37/55 en 37RK / 70 met ABUS-Plus-cilinder en code kaart
- Gepantserd slot voor werfcontainer

Caractéristiques techniques

- Sécurisation supplémentaire d'objets
- Fermeture des deux parties par un cadenas : 37RK/70HB100, 37/55HB100 ou 83/80HB100
- Acier extrêmement dur
- Fabriqué par un procédé de soudage spécial pour une sécurité améliorée
- Toutes les pièces sont traitées anti-corrosion
- 37/55 et 37RK/70 avec cylindre ABUS-Plus et une Code card ABUS



Technology and features

- For additional security of e.g. containers
- Use suitable padlock as locking device: 37RK/70HB100, 37/55HB100 or 83/80HB100
- Extremely resistant steel
- Manufactured with special welding technology for enhanced security
- All parts corrosion resistant
- 37/55 and 37RK/70 with ABUS-Plus cylinder and code card

VdS: alleen 215/100 + 37RK/70HB100 en 215/100 + 37/55HB100

VdS : seul 215/100 + 37/55HB100 et 215/100 + 37/55HB100

VdS: only 215/100 + 37/55HB100 and 215/100 + 37/55HB100

Ref. Nr. Référence Ref. No.	EAN 4003318	Art.-Grp. Familie Family	 mm	 mm	 mm	Gewicht Poids Weight g	Level Degré Level	VE
215/100 (ohne Vorhangschloss)	45089 1	0200	220	120	85	5310	10	1
215/100 + 37/55HB100	45707 4	0200	220	120	85	6534	10	1
215/100 + 37RK/70HB100	45708 1	0200	220	120	85	6935	10	1
215/100 + 83/80HB100 (ohne Zylinder)	52500 1	0200	220	120	85	6900	10	1
	46902 2					6590		1

131 GateSec

Meer veiligheid voor poorten en hekwerken
 Plus de sécurité pour les portes ou les clôtures
 More security for gates or fences

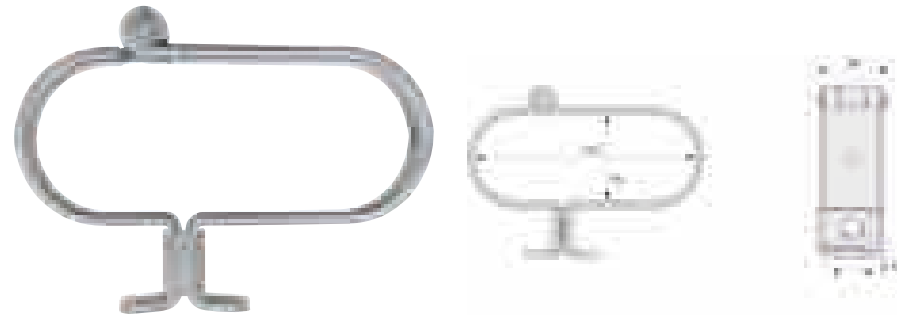
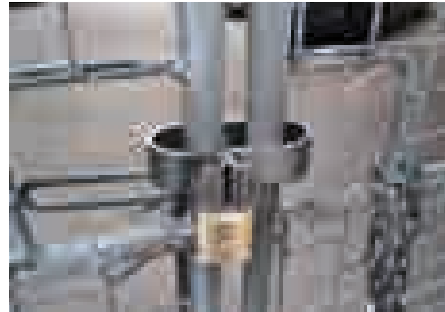

Technologie

- Massief gehard staal met opgerolde randen biedt een enorme zaagweerstand
- Eterna™ coating biedt extreme corrosieweerstand
- Unieke vorm vermijdt de meest voorkomende aanvalsmethoden op de beugel
- Kan dubbelzijdig worden gemonteerd

Caractéristiques techniques

- Acier renforcé et solide avec rebords arrondis pour une plus grande résistance à la taille
- Revêtement Eterna™ pour une résistance optimale à la corrosion
- Conception brevetée (brevet déposé)
- À utiliser avec un cadenas
- Installation possible des deux côtés

Technology and features

- Solid, hardened steel with round edges for more cutting resistance
- Eterna™ coating for ultimate corrosion resistance
- Patented (patent pending) design
- To be used with a padlock
- Installation from both sides possible



Ref. Nr. Référence Ref. No.	EAN 4003318	Art.-Grp. Familie Family				Gewicht Poids Weight g	Level Degré Level	VE
			mm	mm	mm			
131/140 GateSec Hasp	76824 8	02	150	110	10	761	8	1

138 GateSec

Rolluik/poort-beveiliging
 Verrou de volet roulant
 Roller shutter lock

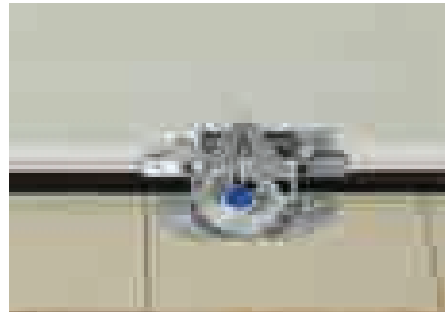

Technologie

- Solide roestvrijstalen behuizing
- Bestand tegen meer dan 2,2 t druk
- Perfect vlakke montage
- 3 bevestigingspunten voor bevestiging aan de grond
- Ook geschikt voor wandmontage om fietsen te bevestigen, enz ...
- Inclusief bevestigingsmateriaal
- Alleen verkrijgbaar in doos

Caractéristiques techniques

- Boîtier massif en acier inox
- Résistant à plus de 2,2 t de pression
- Montage sur sol parfaitement plat
- 3 points d'attache pour la fixation au sol
- Convient également au montage mural pour fixer des vélos, etc...
- Matériel de montage inclus
- Disponible en boîte uniquement

Technology and features

- Solid lock body made of stainless steel
- Tensile strength more than 2.2 t
- Very flat floor mounting
- 3 attachment points for ground fixation
- Also suitable for wall mounting for securing bicycles etc.
- Mounting material included
- Available in a box only



Ref. Nr. Référence Ref. No.	EAN 4003318	Art.-Grp. Familie Family				Gewicht Poids Weight g	Level Degré Level	VE
			mm	mm	mm			
138/150 GateSec Hasp	80901 9	02	150	68	11	988	8	1

Kabels & kettingen | Câbles & chaînes | Cables & Chains

Beugelsloten / Antivols "U" / D-Locks

114-115



Kettingsloten & MultiZip / Chaînes-anti-vols & MultiZip / Chain Locks & MultiZip

116-123



Kabel & grondanker / Câble & Ancre / Chains

124



Abus AlarmBox / Abus AlarmBox / Abus AlarmBox

125



Universal Bungees Set / Universal Bungees Set / Universal Bungees Set

126



FD LOCK 9501

Vouwslot - Antivol pliable - Folding lock



Technologie

- Schakels en behuizing uit gehard staal
- Uitgerust met een Abus veiligheidscilinder
- Inclusief 2 sleutels

Caractéristiques techniques

- Les articulations robustes de 5mm et le boîtier sont en acier spécial cimenté
- Equipé d'un cylindre de qualité Abus
- Deux clés incluses

Technology and features

- Loops and housing in hardened steel
- Equipped with an Abus safety cylinder
- Includes 2 keys

Ref. Nr. Référence Ref. No.	EAN 4003318	mm	Kleur Color Couleur	Level Degré Level	VE
FD LOCK 9501	80397 0	900	Black	10	3

U LOCK 8602

Beugelsloten - Antivol-U - U-lock



Technologie

- Ronde beugel van gehard staal 12 mm diameter
- Dubbele vergrendeling van de beugel in het slothuis
- De cilinder biedt een hoge bescherming tegen manipulatie zoals picking
- Inclusief 2 sleutels

Caractéristiques techniques

- Ance ronde en acier cimenté de 12mm de diamètre
- Double verrouillage de l'anse dans le boîtier
- Cylindre premium pour une protection très efficace contre toute tentative de manipulation, comme le crochetage
- Deux clés incluses

Technology and features

- Round bracket made of hardened steel 12 mm diameter
- Double locking of the bracket in the lock housing
- Including cylinder for maximum protection against manipulation e.g. picking
- Includes 2 keys

Ref. Nr. Référence Ref. No.	EAN 4003318	mm	Kleur Color Couleur	Level Degré Level	VE
U LOCK 8602	80400 7	180	Black	9	3

U LOCK 7601

Beugelsloten - Antivol-U - U-lock



Technologie

- Ronde beugel van gehard staal 12 mm diameter
- Dubbele vergrendeling van de beugel in het slothuis
- Inclusief 2 sleutels

Caractéristiques techniques

- Ance ronde en acier cimenté de 12mm de diamètre
- Double verrouillage de l'anse dans le boîtier
- Deux clés incluses

Technology and features

- Round bracket made of hardened steel 12 mm diameter
- Double locking of the bracket in the lock housing
- Includes 2 keys

Ref. Nr. Référence Ref. No.	EAN 4003318	mm	Kleur Color Couleur	Level Degré Level	VE
U LOCK 7601	80401 4	230	Black	8	3

U GRANIT™ Plus 640

Beugelsloten - Antivol-U - U-lock



Technologie

- 12 mm dikke ronde gehard stalen beugel
- De beugel, het slothuis en de interne elementen van het slotmechanisme zijn gemaakt van gehard speciaalstaal
- Toepassing van speciale legeringen en lichtgewicht materialen
- ABUS Plus cilinder biedt hoge bescherming tegen manipulatie, zoals picking

Caractéristiques techniques

- Anse ronde en acier cimenté de 12 mm de diamètre
- L'anse, le boîtier et certains éléments de fermeture sont en acier spécial cimenté
- Optimisation de la sécurité et du poids grâce à l'emploi de matériaux très légers
- Cylindre ABUS Plus pour une protection élevée contre les manipulations, comme le crochetage

Technology and features

- Hardened 12 mm round shackle
- The shackle, the lock body and the structural parts of the locking mechanism are manufactured using specially hardened steel
- Priority given to the use of weight-optimised special alloys and lightweight materials
- ABUS Plus cylinder including automatic cover for maximum protection against attempts at manipulation, e.g. picking

EAN 4003318	Diametre ance mm	mm	Gewicht Weight Poids	Level Degré Level	VE
39704 2	12	150		12	1
39702 8	12	150		12	1
39703 5	12	230		12	1

U GRANIT™ Power 58

Beugelsloten - Antivol-U - U-lock



Technologie

- 16 mm ronde beugel (18 mm met hoes)
- Dubbele vergrendeling van de beugel in het slothuis
- De beugel, het slothuis en de intern elementen van het slotmechanisme zijn gemaakt van gehard speciaalstaal
- ABUS XPlus cilinder biedt optimale bescherming tegen picking
- Het slot wordt geleverd met twee sleutels, waarvan één met LED verlichting
- Handmatige afsluiting van het sleutelgat beschermt tegen vuil en vocht
- ABUS Code Card voor extra of vervangende sleutel

Caractéristiques techniques

- Anse ronde de 16 mm de diamètre
- Double verrouillage de l'anse dans le boîtier
- L'anse, le boîtier et certains éléments de fermeture sont en acier spécial cimenté
- Le cylindre ABUS XPlus offre une haute protection très efficace contre toute tentative de manipulation, comme le crochetage

- Livré avec deux clés, dont une lumineuse de type LED
- Cache-entrée de clé manuel pour protéger de la poussière et de la corrosion
- Livré avec une code card pour la reproduction des clés

Technology and features

- 16 mm round shackle (18 mm with coating)
- Double-locking mechanism securing the shackle in the lock body
- The shackle, the lock body and the structural parts of the locking mechanism are manufactured using specially hardened steel
- ABUS XPlus cylinder for exceptionally high protection against manipulation attempts such as picking
- Two keys are included in the scope of delivery, one of which is an LED torch key
- Manual cover to protect the keyhole from dirt and corrosion
- ABUS Code Card for additional and replacement keys

EAN 4003318	Diametre ance mm	mm	Gewicht Weight Poids	Level Degré Level	VE
32865 7	18	310		18	1
32864 0	18	260		18	1
32863 3	18	100		18	1

U Ultra 410

Beugelsloten - Antivol-U - U-lock

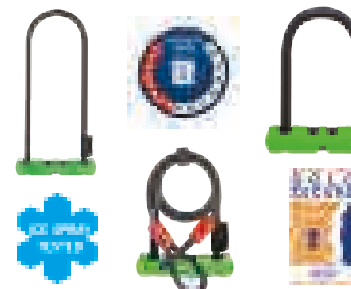

Technologie

- 12 mm ronde gehard stalen beugel
- De beugel, het slot en de interne elementen van het slotmechanisme zijn gemaakt van gehard speciaalstaal
- Ergonomische vormgeving voor optimaal gebruiksgemak
- Hoogwaardige ABUS cilinder biedt goede bescherming tegen manipulatie, zoals picking
- Innovatieve slothuiscover voorkomt lakschade aan het frame

Caractéristiques techniques

- Anse ronde en acier cimenté de 12 mm de diamètre
- L'anse, le boîtier et certains éléments de fermeture sont en acier spécial cimenté

- Forme ergonomique pour une meilleure prise en main
- Cylindre premium pour une protection très efficace contre toute tentative de manipulation, comme le crochetage

Technology and features

- Hardened 12 mm round shackle
- The shackle, body and the structural parts of the locking mechanism are made of specially hardened steel
- The special, modern design of the lock body casing allows for optimum handling
- High-quality locking cylinder for a high level of protection against tampering, e.g. picking

EAN 4003318	Diametre ance mm	mm	Gewicht Weight Poids	Level Degré Level	VE
34592 0	12	300	110	8	1
34591 3	12	230	110	8	1
34595 1	12	180	80	8	1
34594 4	12	140	80	8	1
34596 8	12	140	80	8	1

CH LOCK 6414 | 6413 | 6412 | 6416

Kettingsloten - Chaîne Antivol



Technologie

- Ketting van 7 mm uit gehard staal met stoffen coating tegen lakschade
- Automatische sluiting van de cilinder
- Inclusief 2 sleutels

Caractéristiques techniques

- Chaîne de 7 mm avec gainage tissu pour éviter d'abîmer la peinture du vélo
- La chaîne est en acier spécial cémenté
- Cylindre automatique
- Deux clés incluses

Technology and features

- 7 mm hardened steel chain with fabric coating against paint damage
- Automatic closure of the cylinder
- Includes 2 keys

Ref. Nr. Référence Ref. No.	EAN 4003318	Longueur cm	Diametre maillon mm	Kleur Color Couleur	Level Degré Level	VE
CH LOCK 6414	80392 5	110	7	Black	7	2
CH LOCK 6413	80391 8	95	7	Red	7	2
CH LOCK 6412	80390 1	95	7	Blue	7	2
CH LOCK 6416	81071 8	95	7	Black	7	2

CH LOCK 5407 | 5415 | 5406 | 5405

Kettingsloten - Chaîne Antivol

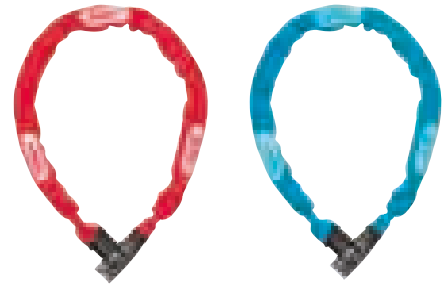

Technologie

- Ketting van 6 mm uit gehard staal met stoffen coating tegen lakschade
- Automatische sluiting van de cilinder
- Inclusief 2 sleutels

Caractéristiques techniques

- Chaîne de 6 mm avec gainage tissu pour éviter d'abîmer la peinture du vélo
- La chaîne est en acier spécial cémenté
- Cylindre automatique
- Deux clés incluses

Technology and features

- 6 mm hardened steel chain with fabric coating against paint damage
- Automatic closure of the cylinder
- Includes 2 keys

Ref. Nr. Référence Ref. No.	EAN 4003318	Longueur cm	Diametre maillon mm	Kleur Color Couleur	Level Degré Level	VE
CH LOCK 5407	80385 7	110	6	Black	6	2
CH LOCK 5415	80902 6	85	6	Black	6	2
CH LOCK 5406	80384 0	85	6	Red	6	2
CH LOCK 5405	80383 3	85	6	Blue	6	2

AC LOCK 5302

Steel-o-Flex



Technologie

- PVC coating tegen lakschade
- Met automatische Abus cilinder, uitboorbeveiligd met keersleutel
- Inclusief 2 sleutels

Caractéristiques techniques

- Gainage en PVC pour éviter d'abîmer la peinture du vélo
- Cylindre Abus automatique équipé d'une protection antiperçage et d'une clé réversible facile à utiliser
- Deux clés incluses

Technology and features

- PVC coating against paint damage
- With automatic, anti-drill Abus cylinder with reversible key
- Includes 2 keys

Ref. Nr. Référence Ref. No.	EAN 4003318	Longueur cm	Diametre maillon mm	Kleur Color Couleur	Level Degré Level	VE
AC LOCK 5302	80399 4	75	15	Black	6	6

CC LOCK 5104

Spiraalkabelsloten - Câble Spiral Antivol



Technologie

- Synthetische coating tegen lakschade
- Met automatische Abus cilinder, uitboorbeveiligd met keersleutel
- Inclusief 2 sleutels

Caractéristiques techniques

- Revêtement synthétique pour éviter d'abîmer la peinture du vélo
- Cylindre Abus automatique équipé d'une protection antiperçage et d'une clé réversible facile à utiliser
- Deux clés incluses

Technology and features

- Synthetic coating against paint damage
- With automatic, anti-drill Abus cylinder with reversible key
- Includes 2 keys

Ref. Nr. Référence Ref. No.	EAN 4003318	Longueur cm	Diametre maillon mm	Kleur Color Couleur	Level Degré Level	VE
CC LOCK 5104	80393 2	180	12	Black	6	6

CC LOCK 2105 | 2106

Spiraalkabelsloten - Câble Spiral Antivol



Technologie

- Synthetische coating tegen lakschade
- Met automatische Abus cilinder, uitboorbeveiligd met keersleutel
- Inclusief 2 sleutels

Caractéristiques techniques

- Revêtement synthétique pour éviter d'abîmer la peinture du vélo
- Cylindre Abus automatique équipé d'une protection antiperçage et d'une clé réversible facile à utiliser
- Deux clés incluses

Technology and features

- Synthetic coating against paint damage
- With automatic, anti-drill Abus cylinder with reversible key
- Includes 2 keys

Ref. Nr. Référence Ref. No.	EAN 4003318	Longueur cm	Diametre maillon mm	Kleur Color Couleur	Level Degré Level	VE
CC LOCK 2105	81145 6	180	7,5	Black	8	8
CC LOCK 2106	81146 3	180	7,5	4 Colors	8	8

CC LOCK 2103

Spiraalkabelsloten - Câble Spiral Antivol



Technologie

- Synthetische coating tegen lakschade
- Met automatische Abus cilinder, uitboorbeveiligd met keersleutel
- Inclusief 2 sleutels

Caractéristiques techniques

- Revêtement synthétique pour éviter d'abîmer la peinture du vélo
- Cylindre Abus automatique équipé d'une protection antiperçage et d'une clé réversible facile à utiliser
- Deux clés incluses

Technology and features

- Synthetic coating against paint damage
- With automatic, anti-drill Abus cylinder with reversible key
- Includes 2 keys

Ref. Nr. Référence Ref. No.	EAN 4003318	Longueur cm	Diametre maillon mm	Kleur Color Couleur	Level Degré Level	VE
CC LOCK 2103	80395 6	150	7	4 Colors	8	8

CC LOCK 1102

Spiraalkabelsloten - Câble Spiral Antivol

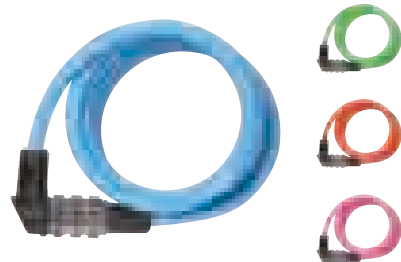

Technologie

- Synthetische coating tegen lakschade
- Met 3-cijferig combinatieslot

Caractéristiques techniques

- Revêtement synthétique pour éviter d'abîmer la peinture du vélo
- Combinaison à 3 molettes

Technology and features

- Synthetic coating against paint damage
- With combination lock

Ref. Nr. Référence Ref. No.	EAN 4003318	Longueur cm	Diametre maillon mm	Kleur Color Couleur	Level Degré Level	VE
CC LOCK 1102	80396 3	150	7	4 Colors	2	8

SC LOCK 0206 | 0207

Kabelsloten - Câble Antivol



Technologie

- Synthetische coating tegen lakschade
- Met automatische Abus cilinder met keersleutel
- Inclusief 2 sleutels

Caractéristiques techniques

- Revêtement synthétique pour éviter d'abîmer la peinture du vélo
- Cylindre Abus automatique équipé d'une clé réversible facile à utiliser

Technology and features

- Synthetic coating against paint damage
- With automatic Abus cylinder with reversible key
- Includes 2 keys

Ref. Nr. Référence Ref. No.	EAN 4003318	Longueur cm	Diametre maillon mm	Kleur Color Couleur	Level Degré Level	VE
SC LOCK 0207	80372 7	65	6	Black	1	12
SC LOCK 0206	80373 4	65	6	4 Colors	1	12

SC LOCK 0204 | 0205

Kabelsloten - Câble Antivol

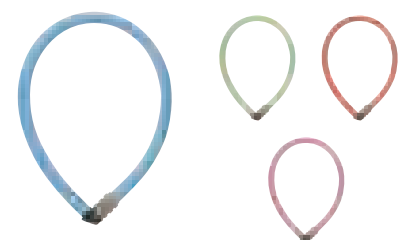

Technologie

- Synthetische coating tegen lakschade
- Met 3-cijferig combinatieslot

Caractéristiques techniques

- Revêtement synthétique pour éviter d'abîmer la peinture du vélo
- Combinaison à 3 molettes

Technology and features

- Synthetic coating against paint damage
- With combination lock

Ref. Nr. Référence Ref. No.	EAN 4003318	Longueur cm	Diametre maillon mm	Kleur Color Couleur	Level Degré Level	VE
SC LOCK 0205	80374 1	65	6	Black	1	12
SC LOCK 0204	80375 8	65	6	4 Colors	1	12

MultiZip

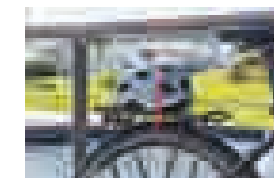
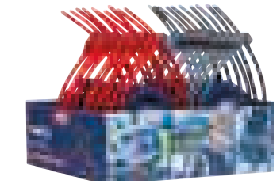

Technologie

- Dubbele vergrendeling
- Stalen kern
- Herbruikbaar en aanpasbaar

Caractéristiques techniques

- Double verrouillage
- Coeur en acier
- Réutilisable et réglable

Technology and features

- Locked on both sides
- Steel core
- Reusable and adjustable

Ref. Nr. Référence Ref. No.	EAN 4003318	Longueur cm	VE
MultiZip Grey	83395 3	41	12
MultiZip Red	83396 0	41	12
MultiZip Box 20x	83397 7		1

6KS

Ketting
Chaîne
Chain



Technologie



- Gehard stalen ketting (6mm)
- Textielhoes tegen schade
- Verschillende lengtes verkrijgbaar

Caractéristiques techniques

- Chaînes (6 mm) en acier cémenté
- Gaine textile pour la protection du vernis et du chrome contre des rayures
- Disponible en différentes longueurs

Technology and features

- Chain (6 mm) made of hardened steel
- Fabric sleeve prevents surroundings from damage
- Different chain lengths available

Ref. Nr. Référence Ref. No.	EAN 4003318	 mm	 cm	Gewicht Poids Weight g	VE
Chain 6KS65 black	27292 9	6	65	559	6
Chain 6KS85 black	27293 6	6	85	722	6
Chain 6KS110 black	28329 1	6	110	938	6

9KS Loop

Ketting
Chaîne
Chain



Technologie



- Gehard stalen lusvormige ketting (9mm)
- Textielhoes tegen schade
- Anti-diefstal kabel met LOOP

Caractéristiques techniques

- Chaînes (9 mm) en acier cémenté
- Gaine textile pour la protection du vernis et du chrome contre des rayures
- Câble-antivol LOOP à boucles

Technology and features

- Chain (9 mm) made of hardened steel
- Fabric sleeve prevents surroundings from damage
- Loop chain comes with a larger loop on one end, making the chain go further

Ref. Nr. Référence Ref. No.	EAN 4003318	 mm	 cm	Gewicht Poids Weight g	VE
Chain 9KS250 loop	45579 7	9	250	4930	2

8KS

Ketting
Chaîne
Chain



Technologie

- Gehard stalen ketting (8mm)
- Textiel hoës tegen schade
- Verschillende lengtes verkrijgbaar

Caractéristiques techniques

- Chaînes (8 mm) en acier cémenté
- Gaine textile pour la protection du vernis et du chrome contre des rayures
- Disponible en différentes longueurs

Technology and features

- Chain (8 mm) made of hardened steel
- Fabric sleeve prevents surroundings from damage
- Different chain lengths available

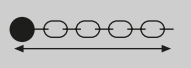
Ref. Nr. Référence Ref. No.	EAN 4003318	 mm	 cm	Gewicht Poids Weight g	VE
Chain 8KS85 black	27294 3	8	85	1328	2
Chain 8KS110 black	27295 0	8	110	1725	2
Chain 8KS140 black	28509 7	8	140	2090	2

10KS

Ketting
Chaîne
Chain



Technologie

- Gehard stalen ketting (10mm)
- Textielhoes tegen schade
- Verschillende lengtes verkrijgbaar

Caractéristiques techniques

- Chaînes (10 mm) en acier cémenté
- Gaine textile pour la protection du vernis et du chrome contre des rayures
- Disponible en différentes longueurs

Technology and features

- Chain (10 mm) made of hardened steel
- Fabric sleeve prevents surroundings from damage
- Different chain lengths available

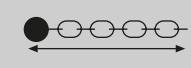
Ref. Nr. Référence Ref. No.	EAN 4003318	 mm	 cm	Gewicht Poids Weight g	VE
Chain 10KS110 black	27168 7	10	110	2510	2
Chain 10KS140 black	27167 0	10	140	3110	2
Chain 10KS170 black	27166 3	10	170	3838	2
Chain 10KS200 black	27530 2	10	200	4540	1

12KS Loop

Ketting Chaîne Chain



Technologie



- Gehard stalen lusvormige ketting (12 mm)
- Textiel hoes tegen schade
- Verschillende lengtes verkrijgbaar

Caractéristiques techniques

- Chaînes (12 mm) en acier cémenté
- Gaine textile pour la protection du vernis et du chrome contre des rayures
- Câble-antivol LOOP à boucles
- Disponible en différentes longueurs

Technology and features

- Chain (12 mm) made of hardened steel
- Fabric sleeve prevents surroundings from damage
- Loop chain comes with a larger loop on one end, making the chain go further
- Different chain lengths available

Ref. Nr. Référence Ref. No.	EAN 4003318	 mm	 cm	Gewicht Poids Weight g	VE
Chain 12KS80 Loop	30737 9	12	80	2474	1
Chain 12KS120 Loop black	28534 9	12	120	3950	1
Chain 12KS250 Loop black	35485 4	12	250	7500	1
Kette 12KS120				3970	
Kette 12KS120				3970	

UV LOCK 7502

Kettingen - Chaîne



Technologie

- Gehard stalen ketting
- Met een grotere schakel voor een eenvoudige vergrendeling met het hangslot
- Bescherming met stoffen coating
- Anti-diefstal U-beugel uit gehard staal 12 mm diameter
- Met dubbele vergrendeling

Caractéristiques techniques

- Chaîne en acie cémenté
- Avec un maillon plus long pour un verrouillage facile avec un cadenas
- Protection avec un gainage tissu de haute qualité

- Antivols "u"
- Anse ronde en acier cémenté de 12mm de diamètre
- Double verouillage de l'anse dans le boîtier

Technology and features

- Hardened steel chain
- With a larger link for easy locking with padlock
- Protection with fabric coating
- Anti-theft U-bracket made of hardened steel 12 mm diameter
- With double locking

Ref. Nr. Référence Ref. No.	EAN 4003318	Longueur cm	Diametre maillon mm	Kleur Color Couleur	Level Degré Level	VE
UV LOCK 7502	80872 2	110	10	Black	8	2

UV LOCK 4501

Kettingen - Chaîne



Technologie

- Gehard stalen ketting
- Met een grotere schakel voor een eenvoudige vergrendeling met het hangslot
- Bescherming met stoffen coating
- Hangslot
- Solide aluminium behuizing
- Roestvrije onderdelen

Caractéristiques techniques

- Chaîne en acier cémenté
- Avec un maillon plus long pour un verrouillage facile avec un cadenas
- Protection avec un gainage tissu de haute qualité

- Cadenas
- Boîtier solide en aluminium
- Pièces intérieures en matériaux non-corrosifs

Technology and features

- Hardened steel chain
- With a larger link for easy locking with padlock
- Protection with fabric coating
- Padlock
- Solid aluminum housing
- Stainless parts

Ref. Nr. Référence Ref. No.	EAN 4003318	Longueur cm	Diametre maillon mm	Kleur Color Couleur	Level Degré Level	VE
UV LOCK 4501	80870 8	90	6	Black	5	3

U 58HBIII + CHAIN



Technologie

- Ketting voorzien van schakels met een diameter van 12 mm, bedekt met stoffen bekleding om de lak van de motorfiets te beschermen
- Dubbele vergrendeling van de 16 mm-handgreep in de behuizing
- De ketting, de kast en bepaalde sluitelementen zijn gemaakt van speciaal gehard staal
- ABUS XPlus-cilinder biedt een zeer hoge bescherming tegen allerlei brute aanvallen
- Geleverd met 2 sleutels, één met LED
- Uitgerust met een deksel - handmatige sleutel invoer ter bescherming tegen stof en corrosie
- Wordt geleverd met een codekaart voor de reproductie van sleutels

Caractéristiques techniques

- Chaîne équipée de maillons de 12 mm de diamètre, recouverte d'un gainage en tissu pour protéger le vernis de la moto
- Double verrouillage de l'anse de 16 mm dans le boîtier
- La chaîne, le boîtier et certains éléments de fermeture sont en acier spécial cémenté

- Le cylindre ABUS XPlus offre une protection très élevée contre toutes sortes d'attaques brutales (par exemple le crochetage)
- Livré avec deux clés, dont une lumineuse de type LED
- Équipée d'un cache - entrée de clé manuel pour protéger de la poussière et de la corrosion
- Livré avec une code card pour la reproduction des clés

Technology and features

- Chain with links with a diameter of 12 mm, covered with fabric to protect the motor
- Double locking of the 16 mm handle in the housing
- The chain, the case and certain closing elements are made from specially hardened steel
- ABUS XPlus cylinder offers a very high protection against all kinds of brutal attacks
- Supplied with two keys, one with LED
- Equipped with a lid - manual key input protection against dust and corrosion
- Comes with a code card

Ref. Nr. Référence Ref. No.	EAN 4003318	Longueur cm	Diametre maillon mm	Kleur Color Couleur	Level Degré Level	VE
58/140HBIII100+12 KS250 LOOP	32871 8	250	12	Black	19	1
58/140HBIII100+12 KS80 LOOP	32869 5	80	12	Black	19	1

UV CABLE 0203 | 0202 | 0201

Kabelsloten - Câble Antivol



Technologie

- Synthetische coating tegen lakschade
- Lasso kabel voor gebruik in combinatie met beugelsloten, hangsloten...
- Ideaal voor het beveiligen van fiets, tuinmeubilair...

Caractéristiques techniques

- Revêtement synthétique pour éviter d'abîmer la peinture du vélo
- Le cable lasso convient parfaitement en complément d'antivols U, de cadenas ou antivols de cadre

- Aussi idéal pour sécuriser les accessoires, le mobilier, équipements sportifs...

Technology and features

- Synthetic coating against paint damage
- Lasso cable for use in combination with bracket locks, padlocks...
- Ideal for securing bicycles, garden furniture ...

Ref. Nr. Référence Ref. No.	EAN 4003318	Longueur cm	Diametre maillon mm	Kleur Color Couleur	Level Degré Level	VE
UV CABLE 0203	80408 3	500	10	Black	3	1
UV CABLE 0202	80407 6	200	10	Black	3	1
UV CABLE 0201	80406 9	120	10	Black	3	1

UV CABLE 0104 | 0103

Kabelsloten - Câble Antivol



Technologie

- Met PVC coating om de fiets niet te beschadigen
- UV LOCK 0104: automatische sluiting bij omzetting van het sluitsysteem
- UV LOCK 0103: automatische sluiting bij invoer van de kabel

Caractéristiques techniques

- Gainage en PVC pour éviter d'abîmer la peinture du vélo
- UV LOCK 0104: fermeture automatique à l'inversion du loquet de verrouillage

- UV LOCK 0103: verrouillage automatique dès que le bout du câble est inséré dans le boîtier

Technology and features

- With PVC coating so as not to damage the bike
- UV LOCK 0104: automatic closing when changing the locking system
- UV LOCK 0103: automatic closing when the cable is inserted

Ref. Nr. Référence Ref. No.	EAN 4003318	Longueur cm	Diametre maillon mm	Kleur Color Couleur	Level Degré Level	VE
UV LOCK 0104	80405 2	185	8	Black	6	1
UV LOCK 0103	80404 5	200	5	Black	3	1

COBRA

Kabelsloten - Câble Antivol



Technologie

- Staalkabel met 2 ogen
- Met PVC coating om lak of vernis niet te beschadigen

Caractéristiques techniques

- Câble en acier de très bonne qualité avec deux boucles
- Recouvert d'un gainage PVC pour protéger la peinture ou le vernis

Technology and features

- Steel cable with 2 loops
- With PVC coating so as not to damage paint or varnish

Ref. Nr. Référence Ref. No.	EAN 4003318	Longueur cm	Diametre maillon mm	Kleur Color Couleur	Level Degré Level	VE
Cobra 8/200 black	25718 6	200	8	294		1
Cobra 8/250 black	27390 2	250	8	395		1
Cobra 10/1000 black	20781 5	1000	10	1730		1
Cobra 12/120 black	25719 3	120	12	380		1
1850/185	12752 6	185	8	268		1

GRANIT™ WBA



Technologie

- Het ABUS muur- en grondanker GRANIT™ WBA is de veilige vastzetmogelijkheid voor uw tweewieler – ideaal voor kelder, garage en erf.

Caractéristiques techniques

- L'ancrage mural et au sol GRANIT™ WBA d'ABUS constitue la

- possibilité d'accrochage sûre pour votre deux-roues, idéal pour la cave, le garage et la cour.

Technology and features

- The ABUS GRANIT™ WBA Wall/Floor Anchor is the ideal solution for securing your two-wheeler in place – perfect for cellars, garages and courtyards.

Ref. Nr. Référence Ref. No.	EAN 4003318	Longueur cm	Diametre maillon mm	Kleur Color Couleur	Level Degré Level	VE
WBA 100	27161 8		160 - 165 - 16 - 65 - 77	2000	20	1
WBA 75	78606 8		135 - 98 - 14 - 65 - 66	850	15	1
WBA 60	82211 7		118 - 80 - 10 - 52 - 55	450	10	1

ALARM BOX

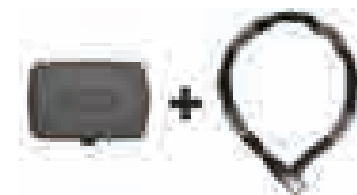

Technologie

- Alarmfunctie met min. 100 dB gedurende 15 seconden, daarna automatisch her-activering
- 3D-positiedetectie detecteert stoten en kleine bewegingen in alle richtingen en activeert alarm
- Intelligent alarm - na korte of kleine bewegingen, b.v. van een voetbal etc. geeft het slot een kort waarschuwings-signaal
- Incl. CR2-batterij
- Stevige montage op de fiets

Caractéristiques techniques

- Fonction d'alarme d'au moins 100 dB pendant 15 secondes, puis réactivation automatique
- Détection de position 3D - détecte les moindres chocs et les mouvements dans les trois dimensions et déclenche l'alarme
- Alarme intelligente - En cas de mouvement léger et rapide - par exemple: touché par un ballon de football - le boîtier n'émettra qu'une courte tonalité d'alerte
- Pile CR2 incluse
- Fixation sécurisée au vélo

Technology and features

- Alarm function with min. 100 dB for 15 seconds, thereafter automatic re-arming
- 3D position detection senses impacts and small movements in all dimensions and triggers alarm
- Intelligent alarm – after short or small movements e.g. from a football etc. the lock gives a short warning signal
- Incl. CR2 battery
- Secure mounting on the bike

Ref. Nr. Référence Ref. No.	EAN 4003318	Art.-Grp. Familie Family	Gewicht Poids Weight	VE
Alarmbox blue	82364 0		370	4
Alarmbox black	88689 0		370	4
Alarmbox+6806k/75 black	82363 3		370	4



Technologie

- PVC haken
- Multi-use bevestigingssysteem
- Click & Lock systeem
- Kies de gewenste lengte
- Kies de gewenste connectie
- Elastische binders bestand tegen barre weersomstandigheden

Caractéristiques techniques

- Idéal pour sécuriser des objets
- Flexible et multi-usages grâce aux différents crochets inclus dans le pack
- Plusieurs tendeurs pour une meilleure adaptation à tous les besoins
- Crochets en plastique de haute qualité : Ne rayera pas les objets
- Système Click & Lock : Facile, sûr et rapide

Technology and features

- PVC hooks
- Multi-use mounting system
- Click & Lock system
- Select the desired length
- Select the desired connection
- Elastic binders resistant to harsh weather conditions



Ref. Nr. Référence Ref. No.	EAN 4003318	VE
Bungees Set Pack	87116 0	1
Bungees set Blister	87115 3	1
Bungees Set Display 27x	87614 1	1

74/40

128-129



72/30

130



Schakelaar vergrendeling | Verrouillage d' interrupteur principal | Lockout Hasp

131-132



Kogelkraan vergrendeling | Verrouillage de vanne à boisseau sphérique | Ball Valve Lockout

133-134



Handwiel vergrendeling | Verrouillage de volant | Valve Lockout

135



Stroomonderbreker vergrendeling | Verrouillage de disjoncteur | Circuit Breaker Lockout

136-137



Stekker vergrendeling | Verrouillage de connecteur | Power Plug Lockout

138



Gasfles vergrendeling | Verrouillage de bouteille de gaz | Gas Cylinder Lockout

139



Pneumatische vergrendeling | Verrouillage de raccord pneumatique | Compressed Air Connection Lockout

139



Safelex™ Universele kabel vergrendeling | Verrouillage universel de câble Safelex™ | Safelex™ Universal-Cable Lockout

140



Kabelvergrendeling | Verrouillage de câble standard | Standard-Cable Lockout

140



Safety Redbox™ | Safety Redbox™ | Safety Redbox™

141



Aluminium veiligheidshangslot met kunststof cover en geïsoleerde stalen beugel voor bescherming en veiligheid op de werkvloer
Cadenas en aluminium avec anse et corps isolés pour protection et sécurité au poste de travail
Lightweight aluminum padlock for safety at work - body & shackle insulated



LB



Technologie

- Lichtgewicht aluminium veiligheidshangslot met stalen beugel voorzien van nylon beschermhuls
- NANO-PROTECT coating beschermt beugel tegen corrosie.
- Speciaal voor elektrische lockout tagout toepassingen.
- Geïsoleerd huis en beugel, zeer hoge hittebestendigheid en goed bestand tegen stof en gruis
- 6 stift cilinder
- Sleutel met sluitdwang (bij geopende beugel).
- LB: extra lang slotlichaam = meer ruimte voor labeling

Caractéristiques techniques

- Corps solide en aluminium avec anse en acier pour une résistance optimale contre toute sorte d'attaques brutales
- Corps et anse isolés pour protéger contre des décharges électriques
- Anse NANO-PROTECT™ pour résistance excellente à la corrosion
- Fonction clé prisonnière
- Verrouillage automatique pour plus de confort d'utilisation
- Compact et léger
- Cylindre de précision à 6 goupilles - haute résistance anti-manipulation"
- LB: Long boîtier pour un meilleur étiquetage

Technology and features

- Solid aluminum core with steel shackle for best physical strength
- Body and shackle insulated against electric shock
- NANO-PROTECT™ shackle for superior corrosion resistance
- Intrinsically safe, key retaining
- Automatic locking for user convenience
- Compact and lightweight
- High precision 6-pin cylinder for better tamper resistance
- LB: Extra long lock body for a better labelling

Andere hangsloten voor bescherming en veiligheid op de werkvloer: T84MB+72&72IB TI+T65AL

D'autres cadenas de consignation: T84MB + 72 & 72IB TITANIUM™ + T65AL

Further padlocks for safety at work: T84MB + 72 & 72IB TITANIUM™ + T65AL

Ref. Nr. Référence Ref. No.	EAN 4003318	Art.-Grp. Familie Family		Gewicht Poids Weight g	Ruwe sleutel Ébauche Key Blank	Level Degré Level	VE
74/40 gelb	59110 5	0134	40 19 38 6,5 20 90	88	20066	6	6
74/40 grün	59112 9	0134	40 19 38 7 20 90	88	20066	6	6
74/40 blau	59109 9	0134	40 19 38 6,5 20 90	88	20066	6	6
74/40 orange	59113 6	0134	40 19 38 6,5 20 90	88	20066	6	6
74/40 lila	59115 0	0134	40 19 38 6,5 20 90	88	20066	6	6
74/40 weiß	58978 2	0134	40 19 38 6,5 20 90	88	20066	6	6
74/40 schwarz	59111 2	0134	40 19 38 6,5 20 90	88	20066	6	6
74/40 rot	59108 2	0134	40 19 38 7 20 90	88	20066	6	6
74/40 grau	58979 9	0134	40 19 38 6,5 20 90	88	20066	6	6
74/40 braun	59114 3	0134	40 19 38 6,5 20 90	88	20066	6	6
74/40HB75 rot	59116 7	0134	40 19 75 6,5 20 126	103	20066	6	6
74/40HB75 gelb	58031 4	0134	40 19 75 6,5 20 126	103	20066	6	6
74/40HB75 grün	58984 3	0134	40 19 75 6,5 20 126	103	20066	6	6
74/40HB75 blau	59117 4	0134	40 19 75 6,5 20 126	103	20066	6	6
74/40HB75 orange	58985 0	0134	40 19 75 6,5 20 126	103	20066	6	6
74/40HB75 lila	58986 7	0134	40 19 75 6,5 20 126	103	20066	6	6
74/40HB75 weiß	58987 4	0134	40 19 75 6,5 20 126	103	20066	6	6
74/40HB75 schwarz	58980 5	0134	40 19 75 6,5 20 126	103	20066	6	6
74/40HB75 grau	58988 1	0134	40 19 75 6,5 20 126	103	20066	6	6
74/40HB75 braun	58032 1	0134	40 19 75 6,5 20 126	103	20066	6	6

Ref. Nr. Référence Ref. No.	EAN 4003318	Art.-Grp. Familie Family		Gewicht Poids Weight g	Ruwe sleutel Ébauche Key Blank	Level Degré Level	VE
74LB/40 schwarz	50299 6	0134	40 19 38 6,5 20 120	109	20066	6	6
74LB/40 blau	50300 9	0134	40 19 38 6,5 20 120	109	20066	6	6
74LB/40 braun	50305 4	0134	40 19 38 6,5 20 120	109	20066	6	6
74LB/40 grün	50306 1	0134	40 19 38 6,5 20 120	109	20066	6	6
74LB/40 grau	50309 2	0134	40 19 38 6,5 20 120	109	20066	6	6
74LB/40 orange	50332 0	0134	40 19 38 7 20 120	107	20066	6	6
74LB/40 lila	50333 7	0134	40 19 38 6,5 20 120	109	20066	6	6
74LB/40 rot	34970 6	0134	40 19 38 6,5 20 120	109	20066	6	6
74LB/40 gelb	50335 1	0134	40 19 38 6,5 20 120	109	20066	6	6
74LB/40 weiß	50334 4	0134	40 19 38 6,5 20 120	109	20066	6	6

Meerprijs / Majoration / Surcharge

- GL/KA - 10%
- HS/MK/PP - op aanvraag / sur demande / on demand

Compact Aluminium Safety Padlock



72/30CAB



Technologie

- Geanodiseerd aluminium veiligheidshangslot solide en licht
- Standaard NANO Protect stalen beugel.
- Beugel varianten: aluminium en Inox
- 5 stiftcilinder
- Sleutel met sluitdwang (bij geopende beugel)
- Voortreffelijke corrosiebestendigheid
- Verkrijgbaar: gelijk- en verschillend sluitend en in sluit-systeem

Caractéristiques techniques

- Boîtier massif en aluminium anodisé
- Anse en acier avec technologie NANO PROTECT™, également disponible en version acier INOX, aluminium ou avec câble en acier flexible
- Cylindre à 5 goupilles
- Le cylindre peut être adapté à des fermetures existantes
- Disponible en exécution s'ouvrant et sur organigramme
- Clé-prisonnière (Pour fermer le cadenas, la clé est indispensable)

Technology and features

- Solid, anodized aluminum body
- Shackle made of steel with NANO PROTECT™ plating, also available in stainless steel or aluminum or with flexible steel cable
- 5-pin precision cylinder
- Cylinder can be rekeyed to match an existing key
- Available keyed alike, master keyed and grand master keyed
- Key-retaining (Lock retains key until locked)

Ref. Nr. Référence Ref. No.	EAN 4003318	Art.-Grp. Familie Family							Gewicht Poids Weight g	Ruwe sleutel Ébauche Key Blank	Level Degré Level	VE
			mm	mm	mm	mm	mm	mm				
72/30 color blau	01789 6	0134	32	17	26,5	4,5	16	64,5	53	20066	5	6
72/30 color gelb	01791 9	0134	32	17	26,5	4,5	16	64,5	53	20066	5	6
72/30 color grün	01787 2	0134	32	17	26,5	4,5	16	64,5	53	20066	5	6
72/30 color lila	01819 0	0134	32	17	26,5	4,5	16	64,5	53	20066	5	6
72/30 color rot	01788 9	0134	32	17	26,5	4,5	16	64,5	53	20066	5	6
72/30CAB20	81891 2	0134	32	17	100	5	16	137	78		4	6
72/30CAB40	81892 9	0134	32	17	180	5	16	218	84		4	6

Schakelaar-vergrendeling

Verrouillage d'interrupteur principal en acier

Steel Lockout Hasp



H702

H711

Technologie

- In gehard staal: veilig en robuust
- Optioneel met dwarse bevestigingen voor extra bescherming
- Maximaal zes hangsloten

Caractéristiques techniques

- Acier cémenté : sûr et robuste
- En option avec attaches transversales pour une protection supplémentaire
- Jusqu'à six cadenas

Om de schakelmogelijkheden tijdelijk te vergrendelen, biedt ABUS verschillende schakelsloten aan. Ze laten toe om de schakelaar van hoofd- en dus energiebronnen gemakkelijk te blokkeren tijdens het onderhoud. Onbedoelde herstart wordt aldus voorkomen op een eenvoudige en efficiënte manier.

Pour verrouiller temporairement les installations de commutation, ABUS propose différents verrouillages d'interrupteur principal. Ils permettent de bloquer facilement l'interrupteur principal et donc les sources d'énergie pendant la maintenance. Le redémarrage accidentel est ainsi empêché, de manière simple et efficace.

To temporarily block access to switchboards, ABUS offers different varieties of lockout hasps. With these, main power switches and thus the energy sources can easily be locked out during maintenance or service work. This is an easy and effective way to avoid accidental restarting of the machine.

Technology and features

- Vinyl coated high tensile steel
- Available with or without pry-resistant interlocking tabs for additional security
- Holds up to 6 padlocks

Ref. Nr. Référence Ref. No.	EAN 4003318	Vergrendelingspunten Points de fermetures Locking Points	Beugeldiameter Diamètre d'anse Shackle Diameter mm	Lengte Longueur Length mm	Breedte Largeur Width mm	Diepte Profondeur Depth mm	VE
H701	35766 4	6	9	115	45	10	12
H702	35768 8	6	9	128	60	10	12
H711	33551 8	6	9	118	45	12	12
H712	33552 5	6	9	131	60	12	12

Aluminium schakelaar-vergrendeling

Verrouillage d'interrupteur principal

Aluminum Lockout Hasp



H752

Technologie

- Aluminium: licht en roestvrij
- Tot 6 hangsloten

Caractéristiques techniques

- Aluminium: légère, non-corrosif
- Jusqu'à six cadenas

Om de schakelmogelijkheden tijdelijk te vergrendelen, biedt ABUS verschillende schakelsloten aan. Ze laten toe om de schakelaar van hoofd- en dus energiebronnen gemakkelijk te blokkeren tijdens het onderhoud. Onbedoelde herstart wordt aldus voorkomen op een eenvoudige en efficiënte manier.

Pour verrouiller temporairement les installations de commutation, ABUS propose différents verrouillages d'interrupteur principal. Ils permettent de bloquer facilement l'interrupteur principal et donc les sources d'énergie pendant la maintenance. Le redémarrage accidentel est ainsi empêché, de manière simple et efficace.

To temporarily block access to switchboards, ABUS offers different varieties of lockout hasps. With these, main power switches and thus the energy sources can easily be locked out during maintenance or service work. This is an easy and effective way to avoid accidental restarting of the machine.

Technology and features

- Aluminum: Light and corrosion-resistant
- Holds up to 6 padlocks

Ref. Nr. Référence Ref. No.	EAN 4003318	Vergrendelingspunten Points de fermetures Locking Points	Beugeldiameter Diamètre d'anse Shackle Diameter mm	Lengte Longueur Length mm	Breedte Largeur Width mm	Diepte Profondeur Depth mm	VE
H751	00302 8	6	9	112	40	10	12
H752	00340 0	6	9	124	50	10	12

Kunststof schakelaar-vergrendeling
Verrouillage d'interrupteur principal de plastique
Plastic Lockout Hasp



Om de schakelmogelijkheden tijdelijk te vergrendelen, biedt ABUS verschillende schakelsloten aan. Ze laten toe om de schakelaar van hoofd- en dus energiebronnen gemakkelijk te blokkeren tijdens het onderhoud. Onbedoelde herstart wordt aldus voorkomen op een eenvoudige en efficiënte manier.

Pour verrouiller temporairement les installations de commutation, ABUS propose différents verrouillages d'interrupteur principal. Ils permettent de bloquer facilement l'interrupteur principal et donc les sources d'énergie pendant la maintenance. Le redémarrage accidentel est ainsi empêché, de manière simple et efficace.

To temporarily block access to switchboards, ABUS offers different varieties of lockout hasps. With these, main power switches and thus the energy sources can easily be locked out during maintenance or service work. This is an easy and effective way to avoid accidental restarting of the machine.

Technologie

- Hoogwaardig nylon: sterk, licht en niet geleidend

Caractéristiques techniques

- Nylon haute qualité: durable, léger, non conducteur
- Jusqu'à six cadenas

Technology and features

- High-quality nylon: Long-lasting, light and non-conductive
- Holds up to 6 padlocks

Ref. Nr. Référence Ref. No.	EAN 4003318	Vergrendelingspunten Points de fermetures Locking Points	Beugeldiameter Diamètre d'anse Shackle Diameter mm	Lengte Longueur Length mm	Breedte Largeur Width mm	Diepte Profondeur Depth mm	VE
H770	00346 2	6	9	177	44	12	12

Kogelkraan vergrendeling
Verrouillage de vanne à boisseau sphérique
Ball Valve Lockout

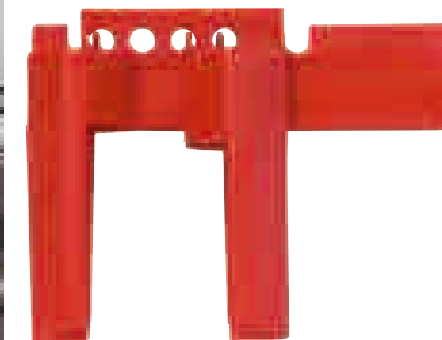

Tijdens onderhoudswerkzaamheden op machines, moeten enkele kleppen tijdelijk worden vergrendeld om werknemers of de installatie te beschermen. Deze Kogelkraan vergrendeling laat u toe tijdelijk de ventielen te blokkeren.

Lors des travaux de maintenance, certaines des vannes doivent être temporairement verrouillées sur les machines afin de protéger les employés ou l'installation. Ce verrouillage de vanne à boisseau sphérique vous permet de bloquer le levier des vannes à boisseau sphérique standard.

During maintenance work, certain valves on machinery have to be locked in order to protect employees. This ball valve lockout device is used to block access to a lever on a standard ball valve.

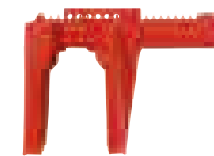

V448

Technologie

- Hoogwaardig polypropyleen: duurzaam, resistent, niet geleidend
- Twee maten: handgrepen voor kogelkraan van 1/2 „tot 8“
- Nauwkeurige hangslotgaten voor een perfecte pasvorm rond de klep

Caractéristiques techniques

- Polypropylène de haute qualité: durable, résistant, non conducteur
- Deux tailles: poignées pour vanne à boisseau sphérique de 1/2" à 8"
- Trous précis pour cadenas, pour un ajustement parfait autour de la vanne

Technology and features

- High-quality polypropylene; long-lasting, robust and non-conductive
- Two sizes: Handles for ball valves from 1/2" to 8"
- Well-positioned padlock holes for better grip on the valve

Ref. Nr. Référence Ref. No.	EAN 4003318	Vergrendelingspunten Points de fermetures Locking Points	Beugeldiameter Diamètre d'anse Shackle Diameter mm	Lengte Longueur Length mm	Breedte Largeur Width mm	Diepte Profondeur Depth mm	Maximale greepdikte de la poignée Epaisseur maximale de la poignée Max. Handle Thickness mm	Maximale greepbreedte de la poignée Largeur maximale de la poignée Max. Handle Width	VE
V442	00452 0	1	7	135	104	78	10	23	1
V448	00453 7	1	8	305	221	114	24	43	1

V423-426

Kogelkraan vergrendeling Verrouillage de vanne à boisseau sphérique Ball Valve Lockout



De kogelkraan vergrendeling is geschikt voor blokkering van vrijwel alle standaard bolvormige kogelkranen - zelfs wanneer er meer dan twee uitgaande leidingen. Als de platte hendel een hoek van 90° maakt, kan het op zijn plaats worden gehouden door te vergrendelen. De vergrendeling wordt dan bevestigd met een hangslot en de klep van geblokkeerd. Per ongeluk openen tijdens onderhoud is dus uitgesloten.

Le verrouillage de vanne à boisseau sphérique convient pour le blocage de pratiquement toutes les vannes à boisseau sphérique standard - même lorsqu'elles présentent plus de deux conduits sortants. Si le levier plat fait un angle de 90°, il peut être maintenu en place au moyen du verrouillage. Le verrouillage est ensuite fixé avec un cadenas et la vanne à boisseau sphérique est bloquée. Toute ouverture accidentelle lors de la maintenance est ainsi exclue.

To block most common ball valves (even those with more than two outgoing pipes), the ball valve lockout device is the right choice. If the flat lever is at an angle of 90° to the pipe, it can be locked by the device. With a padlock, the device ultimately gets fixated and the ball valve is locked. Accidental opening during maintenance work is therefore impossible.

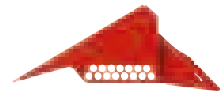

V426

Technologie

- Gepoedercoat staal, stabiel en veilig
- Twee maten, voor bijna alle bolvormige kogelkranen
- Talrijke gaten om het hangslot nauwkeurig te positioneren, voor meer stabiliteit
- Bijzonder geschikt voor moeilijk toegankelijke kanalen

Caractéristiques techniques

- Acier peint par poudrage, stable et sûr
- Deux tailles, pour presque toutes les vannes à boisseau sphérique
- Nombreux trous pour positionner avec précision le cadenas, pour plus de stabilité
- Particulièrement adapté aux conduits difficilement accessibles

Technology and features

- Stable and secure, made from powder-coated steel
- Two sizes for most common ball valves
- A number of holes for exact positioning of the padlock gives more stability
- Best used on hard-to-reach pipes

Ref. Nr. Référence Ref. No.	EAN 4003318	Vergrendelingspunten Points de fermetures Locking Points	Beugeldiameter Diamètre d'anse Shackle Diameter mm	Lengte Longueur Length mm	Breedte Largeur Width mm	Diepte Profondeur Depth mm	Maximale greepdikte Epaisseur maximale de la poignée Max. Handle Thickness mm	Maximale greepbreedte Largeur maximale de la poignée Max. Handle Width	VE
V423	00299 1	1	7	90	52	63	7	37	9
V426	00300 4	1	7	140	125	122	10	50	6

V303-313

Handwiel vergrendeling Verrouillage de Volant Valve Lockout



Regelmatig onderhoud van de machines tijdens bediening is vaak noodzakelijk. Om onderhoudspersoneel niet in gevaar te brengen, is het belangrijk om bepaalde stroomkleppen te blokkeren. De ABUS handwielvergrendeling is hier perfect voor. Het blokkeert effectief de handwielen van de leidingen zodat ze niet per ongeluk kunnen worden geactiveerd.

Une maintenance régulière des machines en cours de fonctionnement est souvent nécessaire. Afin de ne pas mettre en danger les employés chargés de la maintenance, il est important de bloquer certaines vannes de passage. Le verrouillage de volant ABUS est parfait pour ce cas de figure. Il bloque efficacement les volants de manoeuvre des conduits afin qu'ils ne puissent pas être actionnés accidentellement.

The regular maintenance of machinery is indispensable. In order not to endanger employees who are assigned to carry out the maintenance work, it is very important to lock out gate valves. The ABUS valve lockout device is perfect for this job. It effectively blocks access to valves on pipes so that these cannot be turned on accidentally.



V305

V307



V310

V313

Technologie

- Hoogwaardig polypropyleen: duurzaam, resistent, niet geleidend
- Vijf maten: vliegwielen van 1 „tot 13“
- Voor hangsloten met een beugel tot 9 mm diameter
- Eén inkepingpunt voor handwielen een met een spil
- Zelfklevende waarschuwingslabels in verschillende talen
- Vergrendeling van stromingskleppen tijdens onderhoud

Caractéristiques techniques

- Polypropylène de haute qualité: durable, résistant, non conducteur
- Cinq tailles: volants de vanne de 1" à 13"
- Pour cadenas présentant une anse jusqu'à 9 mm de diamètre
- Point d'encoche unique pour les volants avec broche
- Étiquettes d'avertissement auto-adhésives en différentes langues
- Verrouillage des vannes de passage pendant la maintenance

Technology and features

- High-quality polypropylene: long-lasting, robust and non-conductive
- Five sizes: Valves from 1" to 13"
- Holds 1 padlock
- Unique, predetermined breaking point at the top for valves with thread
- Stickers in various languages included
- Block access to gate valves during maintenance

Ref. Nr. Référence Ref. No.	EAN 4003318	Vergrendelingspunten Points de fermetures Locking Points	Beugeldiameter Diamètre d'anse Shackle Diameter mm	Lengte Longueur Length mm	Breedte Largeur Width mm	Diepte Profondeur Depth mm	Binnenhoogte Hauteur intérieure Inside Height mm	Binnendiameter Hauteur intérieure Inner Diameter	VE
V303	00362 2	1	9	121	80	36	22	70	1
V305	00364 6	1	9	185	142	51	31	130	1
V307	00365 3	1	9	225	181	61	42	170	1
V310	00366 0	1	9	319	277	77	55	267	1
V313	00367 7	1	9	406	364	77	53	350	1

Vergrendeling van de éénpolige stroomonderbreker
Verrouillage de disjoncteur
Lockout of single circuit breakers

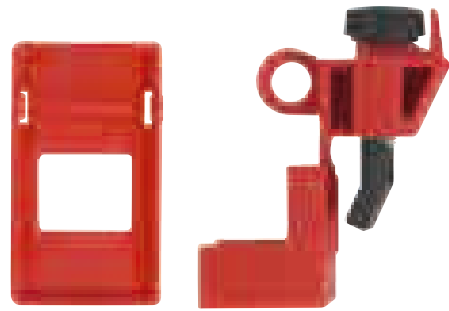

De zekeringen kunnen afzonderlijk worden gedeactiveerd met onze stroomonderbreker vergrendeling. Door de schroef te draaien blokkeert de vergrendeling elke stroomonderbreker afzonderlijk, zodat tijdens de onderhoudswerkzaamheden de machines gegarandeerd niet geactiveerd kunnen worden.

Les fusibles peuvent être désactivés individuellement avec le verrouillage de disjoncteur. En tournant la vis, le verrouillage bloque chaque disjoncteur individuellement pour ainsi le verrouiller. Lors de travaux de maintenance, ceci garantit que les fusibles et donc les machines ne puissent pas être accidentellement activés.

Single circuit breakers can effectively be locked out by these devices. By turning the screw, the lockout device pinches single switches and blocks them from movement. During maintenance work, this procedure makes sure that switches and therefore the machines are not accidentally turned on.

Vergrendeling van de meerpolige stroomonderbreker
Verrouillage de disjoncteur multipolaire
Multipolar Circuit Breaker Lockout

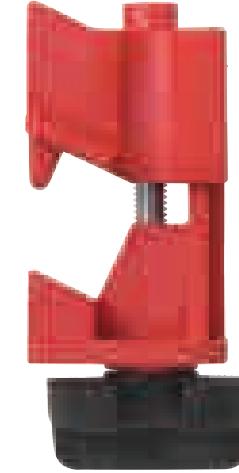

Met deze blokkering worden tijdens de onderhoudswerken meerpolige zekeringen tijdelijk gedeactiveerd. Om de stroomonderbreker te vergrendelen wordt deze in de opening geplaatst onder de verbindingstang en vastgezet met de regelvijs.

Ce verrouillage de disjoncteur permet de désactiver temporairement les fusibles multipolaires pendant la maintenance. Le verrouillage de disjoncteur est inséré dans l'interstice au-dessous de la barre de jonction et fixé à la roue de réglage.

This lockout device is used to keep multi-pole circuit breakers turned off during maintenance work. To do this, the lockout device is clamped into the open space under the bridge over the switches; then the adjustment wheel grips the device and therefore blocks the switch off.

Technologie

- Hoogwaardige materialen: duurzaam, bestendig, niet geleidend
- Eenvoudig in gebruik, met schroef mechanisme voor een zekere bevestiging
- Universeel toepasbaar op enkelpolige standaard stroomonderbrekers
- Met adapter voor platte zekeringen

Caractéristiques techniques

- Matériaux de haute qualité: durables, résistants, non conducteurs
- Facile à utiliser, avec mécanisme à vis pour une fixation sûre
- Universellement applicable aux disjoncteurs unipolaires standard
- Avec adaptateur pour fusibles plats

Technology and features

- High-quality materials: long-lasting, robust and non-conductive
- Easy-to-use with screwing mechanism for secure fixation
- Can be used universally on common single-pole circuit breakers
- With adapter for blade-type electric fuses

Ref. Nr. Référence Ref. No.	EAN 4003318	Vergrendelingspunten Points de fermetures Locking Points	Beugeldiameter Diamètre d'anse Shackle Diameter mm	Lengte Longueur Length mm	Breedte Largeur Width mm	Diepte Profondeur Depth mm	VE
E201	00368 4	1	7	70	26	32	1

Max. breedte zekering: 16 mm
Largeur maximale du fusible: 16 mm
Max. width of circuit breaker: 16 mm

Technologie

- Hoogwaardige materialen: duurzaam, bestendig, niet geleidend
- Eenvoudig in gebruik, met schroefmechanisme voor een zekere bevestiging
- Voor 1 of 2 hangsloten met een beugel tot 7 mm diameter

Caractéristiques techniques

- Matériaux de haute qualité: durables, résistants, non conducteurs
- Facile à utiliser, avec mécanisme à vis pour une fixation sûre
- Pour 1 ou 2 cadenas présentant une anse jusqu'à 7 mm de diamètre

Technology and features

- High-quality materials: long-lasting, robust and non-conductive
- Easy-to-use with screwing mechanism for secure fixation
- Holds up to 2 padlocks

Ref. Nr. Référence Ref. No.	EAN 4003318	Vergrendelingspunten Points de fermetures Locking Points	Beugeldiameter Diamètre d'anse Shackle Diameter mm	Lengte Longueur Length mm	Breedte Largeur Width mm	Diepte Profondeur Depth mm	VE
E202	00401 8	2	7	55	32	31	1

Max. dikte van de verbodingsbrug: 9 mm
Epaisseur maximale de la jonction: 9 mm
Max. thickness of bond bridge: 9 mm

P110-550

Stekker vergrendeling
Verrouillage de connecteur
Power Plug Lockout

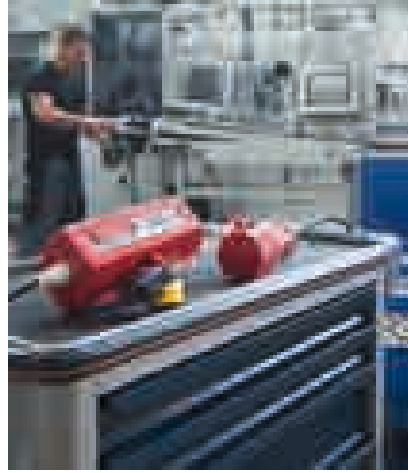

Onderhoud op de machines kan alleen worden uitgevoerd wanneer sommige stekkers verwijderd worden. Om ervoor te zorgen dat deze dan veilig zijn, worden deze in deze stekker vergrendeling geplaatst en afgesloten. Deze stekker vergrendeling is beschikbaar in twee verschillende maten.

Pour que la maintenance puisse être effectuée sur les machines, certains connecteurs doivent obligatoirement être retirés afin d'interrompre la circulation du courant. Pour éviter que ces connecteurs ne soient à nouveau branchés accidentellement, ils peuvent être enfermés dans ce verrouillage. Le verrouillage de connecteur est disponible en deux tailles différentes.

In order to carry out maintenance work on machinery, some plugs have to be disconnected to interrupt the power flow. To make sure these plugs are not plugged in again by mistake, they can be locked inside this lockout device. The power plug lockout is available in two different sizes.



P550

Technologie

- Hoogwaardig polypropyleen: duurzaam, resistent, niet geleidend
- Twee formaten: voor standaard stekkers 110/220 V voor stekkers met hoge stroomsterkte van 550 V
- Kabeldoorvoer aan beide zijden voor vergrendeling van de aangesloten stekkers
- Zelfklevende waarschuwingslabels in verschillende talen
- Voor 1 tot 4 hangsloten met een beugel tot 9 mm diameter

Caractéristiques techniques

- Polypropylène de haute qualité: durable, résistant, non conducteur
- Deux tailles: pour les connecteurs standard 110/220 V et pour les connecteurs à courant de haute intensité 550 V
- Passage de câble des deux côtés pour le verrouillage des connecteurs raccordés
- Étiquettes d'avertissement auto-adhésives en différentes langues
- Pour 1 à 4 cadenas présentant une anse jusqu'à 9 mm de diamètre

Technology and features

- High-quality polypropylene: long-lasting, robust and non-conductive
- 2 Sizes: For standard plugs or high-voltage plugs
- Cable tunnel on both sides to secure plug connections
- Warning stickers in different languages included
- Holds up to 4 padlocks

Ref. Nr. Référence Ref. No.	EAN 4003318	Vergrendelingspunten Points de fermetures Locking Points	Bügelstärke Diamètre d'anse Shackle Diameter mm	Lengte Longueur Length mm	Breedte Largeur Width mm	Diepte Profondeur Depth mm	Kabellengte Cable Diameter Diamètre du câble mm	Binnendiameter Hauteur intérieure Inner Diameter mm	VE
P110	00450 6	2	9	89	81	51	12	42	1
P550	00451 3	4	9	175	116	84	25	74	1

P606

Gasfles vergrendeling



Verrouillage de bouteille de gaz



Gas Cylinder Lockout

Tijdens onderhoudswerkzaamheden moeten de gasflessen en de gasfittings ook worden vergrendeld. De gasfles vergrendeling is in dit geval aan te bevelen om dat deze gasflessen ook effectief afsluit.

Pendant les travaux de maintenance les bouteilles de gaz et les raccords de gaz doivent également être verrouillés. Le verrouillage de bouteille de gaz est dans ce cas indiqué, car il obture efficacement les bouteilles de gaz.

During maintenance work, gas bottles and gas connections have to be secured. The gas cylinder lockout is perfect for this job because it effectively locks gas cylinders.

Technologie

- Hoogwaardig polypropyleen: duurzaam, resistent, niet geleidend
- Zelfklevende waarschuwingslabels
- Voor hangsloten met een beugel tot 9 mm diameter

Caractéristiques techniques

- Polypropylène de haute qualité: durable, résistant, non conducteur
- Étiquettes d'avertissement auto-adhésives
- Pour cadenas présentant une anse jusqu'à 9 mm de diamètre

Technology and features

- High-quality polypropylene: long-lasting, robust and non-conductive
- Warning sticker included
- Holds 1 padlock with up to 23/64" shackle diameter

Ref. Nr. Référence Ref. No.	EAN 4003318	Vergrendelingspunten Points de fermetures Locking Points	Beugeldiameter Diamètre d'anse Shackle Diameter mm	Lengte Longueur Length mm	Breedte Largeur Width mm	Diepte Profondeur Depth mm	Binnendiameter Hauteur intérieure Inner Diameter mm	Binnenhoogte Hauteur intérieure Inside Height mm	VE
P606	00449 0	1	9	159	132	88	78	139	1

P603

Pneumatische vergrendeling



Verrouillage de raccord pneumatique



Compressed Air Connection Lockout

Om te voorkomen dat er perslucht in de machine komt tijdens onderhoud moeten op enkele leidingen persluchtlangen worden verwijderd en weggehouden. De Pneumatische vergrendeling is in dit geval ideaal.

Pour éviter l'entrée d'air comprimé dans la machine et donc sa mise en service pendant la maintenance, certains tuyaux flexibles d'air comprimé doivent nécessairement être retirés et maintenus à l'écart. Le verrouillage de raccord pneumatique est dans ce cas idéal.

In order to prevent compressed air from getting into the machine and therefore turning it on, some compressed air hoses have to be plugged out and locked. The compressed air connection lockout is perfect for this job.

Technologie

- Nylon versterkt met glasvezels: duurzaam, resistent, niet geleidend
- Drie verschillende vergrendelingsopties voor fittingen met een buitendiameter tot 15 mm
- Centraal gat voor het opbergen van de vergrendeling direct op de pneumatische fitting
- Voor 1 of 2 hangsloten met een beugel tot 7 mm diameter

Caractéristiques techniques

- Nylon renforcé par des fibres de verre: durable, résistant, non conducteur
- Trois options différentes de verrouillage pour les raccords pneumatiques standard présentant un diamètre extérieur jusqu'à 15 mm
- Trou central pour le stockage du verrouillage de raccord pneumatique directement sur le raccord
- Pour 1 ou 2 cadenas présentant une anse jusqu'à 7 mm de diamètre

Technology and features

- Fiber-glass reinforced nylon: long-lasting, robust and non-conductive
- 3 different connections for most common compressed air couplings with 19/32" outside diameter
- The hole in the middle can be used to attach and store the lockout device directly at the connection
- Holds 1 padlock with 1/4" and 1 padlock with 9/32" shackle diameter per connection

Ref. Nr. Référence Ref. No.	EAN 4003318	Vergrendelingspunten Points de fermetures Locking Points	Beugeldiameter Diamètre d'anse Shackle Diameter mm	Lengte Longueur Length mm	Breedte Largeur Width mm	Diepte Profondeur Depth mm	VE
P603	00454 4	1-2	5-7	72	72	21	1

Universele kabel vergrendeling



Verrouillage universel de câble Safelex™

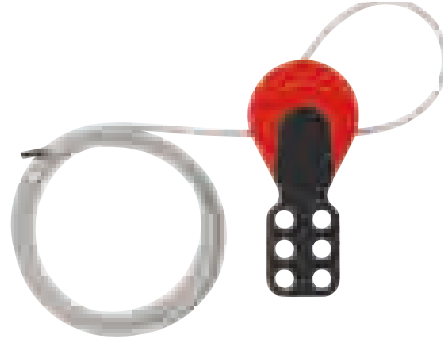

pat. pend
Patent in aanvraag
Applied for patent
Patent en attente

Safelex™ Universal-Cable Lockout

Er zijn situaties wanneer het juiste vergrendelingsapparaat zich niet in de buurt bevindt. Als een machine defect is en moet snel worden nagekeken, is er soms niet genoeg tijd om naar een speciale klep, stroomonderbreker of ander apparaat te zoeken. De Safelex™ universele kabelvergrendeling is de oplossing. Het is universeel toepasbaar, vooral in gevallen waar langere afstanden tussen twee vergrendelpunten moeten worden overbrugd.

On n'a pas toujours sous la main le verrouillage approprié. Mais lorsque les machines sont en panne et doivent faire l'objet d'une maintenance immédiate, on n'a pas le temps de chercher le bon verrouillage pour les volants, les installations de commutation, etc. Le verrouillage de câble Safelex™ Universal s'avère alors très utile. Parce qu'il peut être utilisé de façon universelle, en particulier lorsque de grandes distances entre deux points de verrouillage doivent être comblées.

There are situations when the right lockout device is not at hand. If a machine is malfunctioning and has to be serviced quickly, sometimes there is not enough time to search for a special valve, circuit breaker, or other device. The Safelex™ universal cable lockout is the solution. It is universally applicable, especially in cases where longer distances between two lockout points have to be bridged.

Technologie

- Intuïtief ontwerp voor gebruiksgemak
- Gepatenteerd vergrendelingsmechanisme voor het bevestigen van de kabel
- Kan op elk moment worden aangespannen zelfs in gesloten staat
- Geïsoleerde en vervangbare metalen kabels van verschillende lengtes
- Maximaal zes hangsloten

Caractéristiques techniques

- Une conception intuitive pour la facilité d'utilisation
- Mécanisme de blocage breveté pour la fixation du câble
- Peut être resserré à tout moment – même dans l'état verrouillé
- Câbles métalliques isolés et remplaçables de différentes longueurs
- Jusqu'à six cadenas

Technology and features

- Intuitive design for self-explanatory application
- Patented grip mechanism for secure fixation of the cable
- Retightening possible at any time, even when locked
- Isolated, exchangeable metal cable in different lengths
- Holds up to 6 padlocks

Ref. Nr. Référence Ref. No.	EAN 4003318	Vergrendelingspunten Points de fermetures Locking Points	Beugeldiameter Diamètre d'anse Shackle Diameter mm	Lengte Longueur Length mm	Breedte Largeur Width mm	Diepte Profondeur Depth mm	Kabellengte Cable Length Longueur de câble mm	Kabeldurchmesser Cable Diameter Diamètre du câble mm	VE
C503	00347 9	6	9	128	61	26	1000	4,1	1
C506	00348 6	6	9	128	61	26	2000	4,1	1
C509	00349 3	6	9	128	61	26	3000	4,1	1
C515	00353 0	6	9	128	61	26	5000	4,1	1

C553-C565

Standaard kabel vergrendeling



Verrouillage de câble standard

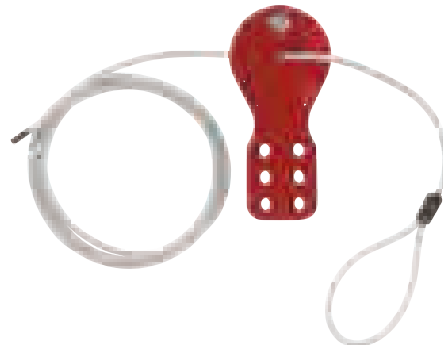

pat. pend
Patent in aanvraag
Applied for patent
Patent en attente

Standard-Cable Lockout

Het standaard kabelslot wordt gebruikt tijdens onderhoudswerken wanneer de relevante vergrendeling niet in de buurt is deze kan worden gebruikt voor verschillende energiebronnen.

Le verrouillage de câble standard est utilisé pendant la maintenance lorsque l'on ne dispose pas sous la main d'un verrouillage approprié pour la source d'énergie concernée. Il peut être utilisé pour différentes sources d'énergie.

The standard cable lockout is used during maintenance work in cases where the special lockout device for the respective access point is not at hand. It can be used universally on different kinds of energy sources.

Technologie

- Intuïtief ontwerp voor gebruiksgemak
- Geïsoleerde en vervangbare metalen kabels van verschillende lengtes
- Maximaal zes hangsloten

Caractéristiques techniques

- Une conception intuitive pour la facilité d'utilisation
- Câbles métalliques isolés et remplaçables de différentes longueurs
- Jusqu'à six cadenas

Technology and features

- Intuitive design for self-explanatory application
- Isolated, exchangeable metal cable in different lengths
- Holds up to 6 padlocks

Ref. Nr. Référence Ref. No.	EAN 4003318	Vergrendelingspunten Points de fermetures Locking Points	Beugeldiameter Diamètre d'anse Shackle Diameter mm	Lengte Longueur Length mm	Breedte Largeur Width mm	Diepte Profondeur Depth mm	Kabellengte Cable Length Longueur de câble mm	Kabeldurchmesser Cable Diameter Diamètre du câble mm	VE
C553	00355 4	6	7	128	61	16	1000	4,1	1
C556	00356 1	6	7	128	61	16	2000	4,1	1
C559	00359 2	6	7	128	61	16	3000	4,1	1
C565	00361 5	6	7	128	61	16	5000	4,1	1
C523	77842 1								
C526	77843 8								

Depot voor het vergrendeling van grote machines of fabrieken met veel verschillende toegangspunten

Verrouillage des grandes installations présentant de nombreux points
Lockout of large machinery or plants with many different access points



pat. pend
Patent in aanvraag
Applied for patent
Patent en attente

Technologie

- Laag gewicht en hoge stabiliteit
- Innovatief en veilig deksel met sluitmechanisme
- Gepatenteerde wandmontage - kan ook worden gebruikt voor de opberging van hangsloten
- Automatische vergrendeling voor meer gebruiksgemak

Caractéristiques techniques

- Faible poids et haute stabilité
- Amélioration de la lumière incidente de tous les côtés pour une meilleure visibilité
- Mécanisme de fermeture du couvercle innovant et sûr
- Montage mural breveté – peut également être utilisé pour le rangement des cadenas
- Verrouillage automatique pour plus de confort d'utilisation

Het onderhoud van grote installaties vereist hoge organisatorische inspanning. Veel sluitpunten moet worden geblokkeerd, veel werknemers voeren tegelijk andere werken uit. Het zou onveilig zijn moest iedere deelnemer zijn eigen slot gebruiken. De oplossing: De Safety Redbox™. Hiermee kan de verantwoordelijke voor het blokkeren van alle sluitpunten zorgen en dan de sleutels in de box plaatsen. Alle andere belanghebbenden sluiten vervolgens de Safety Redbox™ -box met hun gepersonaliseerd hangslot - alle sleutels worden daardoor bewaard op een veilige plaats tot het einde van onderhoud.

La maintenance des grandes installations nécessite un effort d'organisation élevé. De nombreux points de verrouillage doivent être bloqués, de nombreux employés et différents métiers doivent intervenir. Si chacun des intervenants doit fermer chacun des points de verrouillage, ceci ne constitue pas seulement une perte de temps, mais nécessite également un très grand nombre de cadenas. La solution: le coffret de protection maintenance Safety Redbox™. Celui-ci permet au responsable de bloquer tous les points de verrouillage et de placer ensuite les clés dans le coffret. Tous les autres intervenants ferment ensuite le coffret Safety Redbox™ avec leur cadenas personnalisé – toutes les clés sont donc conservées en lieu sûr jusqu'à la fin de la maintenance.

Maintenance or service work on big machinery is usually an organizational effort. Many different access points have to be locked out, many different groups of workers with different professions are at work. If all people involved had to lock out each access point, it would become not only a very timely effort, but it would also require a large number of padlocks. The solution: The Safety Redbox™. Thanks to this product, only the foreman has to lock out all the access points and then put the different keys into the box. All other people involved lock the Safety Redbox™ with their personalized padlock, thus all the keys are stored away until the end of the maintenance process.

Technology and features

- High level of stability in spite of low weight
- Ergonomic and space-saving fold-away handle
- Inside is exposed to light from all sides for better visibility of contents
- Lid features innovative and secure locking mechanism
- Patented wall bracket, also facilitates storing of padlocks









Toepassingsvideo: www.abus.com
Vidéo d'application: www.abus.com
Application video: www.abus.com

Ref. Nr. Référence Ref. No.	EAN 4003318	Vergrendelingspunten Points de fermetures Locking Points	Beugeldiameter Diamètre d'anse Shackle Diameter mm	Lengte Longueur Length mm	Breedte Largeur Width mm	Diepte Profondeur Depth mm	Wandhouder Support mural Wallet Bracket mm	VE
B835	00298 4	12	7	240	174	94	174 x 40 x 20	1
B835ST	50414 3	12	7	240	174	94	174 x 40 x 20	1
SL Bag 120	72656 9							
SL Bag 130	77235 1							
SL Bag 130	54669 3							

B835ST (504143) - Starter Kit omvat / contient / contains:

- 3 x 59108 74/40 rot
- 3 x 59110 74/40 gelb
- 3 x 59112 74/40 grün
- 3 x 59109 74/40 blau
- 3 x 59113 74/40 orange
- 3 x 59111 74/40 schwarz
- 4 x 35766 H701



XP20	144-147	
XP10	148-149	
D6PS	150	
D6X	151-153	
E60	154-156	
E50	157-159	
TI12	160	
Blindcilinder TITALIUM™ Cylindre factice TITALIUM™ Door dummy cylinder TITALIUM™		
	161-162	

XP20S

Deurcilinders met veiligheidskaart, slagbeveiliging, nood en gevaren functie en keersleutel
 Cylindre de porte avec carte de propriété et fonction débrayable et clé réversible
 Door cylinder with security card, emergency feature and reversible dimple key

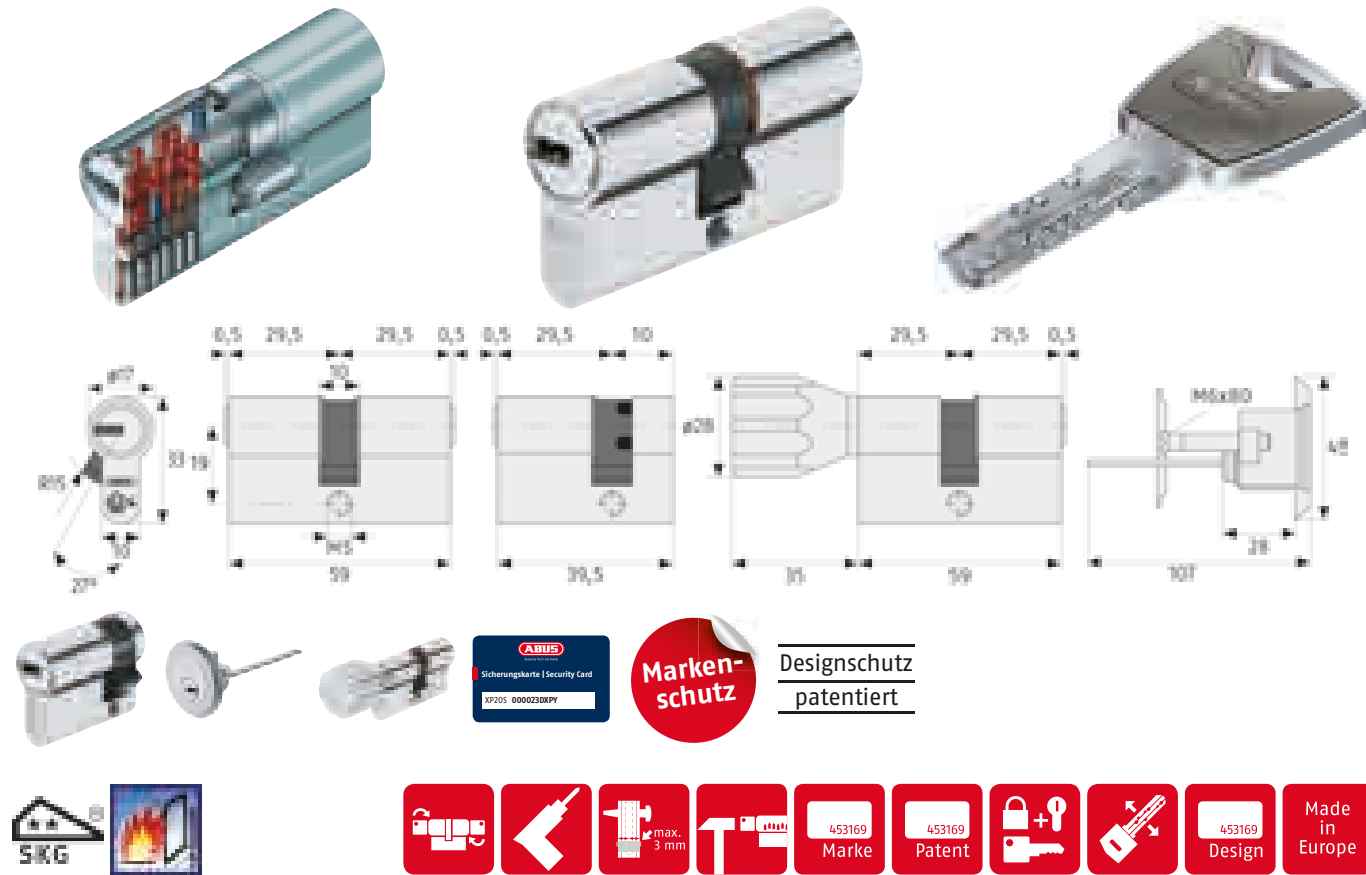

Technologie

- Volgens DIN EN 1303, DIN 18525, ISO 9001:2008
- Cilinders en sleutels worden enkel op vertoon van veiligheidskaart gemaakt
- Puntgeboorde keersleutel met gepatenteerd sleutelsysteem
- Nood en gevaren functie (evenzeer openen indien sleutel aan binnenzijde zit)
- SKG ** geteste boorbeveiliging
- Hoogkwalitatief sluitsysteem met 12 onafhankelijke elementen in 3 niveaus
- Inclusief 3 sleutels
- ABUS GPS 9 (global protection standard)

Caractéristiques techniques

- Cylindre de porte selon la DIN EN 1303, DIN 18525, ISO 9001:2008
- Une clé ou cylindre de rechange n'est délivrée que sur présentation de la carte de propriété
- Clé à micro-points et réversible, sans pointes aiguës avec système de goupille breveté dans la pointe de la clé (pat. pend.)
- Technique anti-AVC (pat.): Grande résistance aux chocs par la technologie pin-in-pin innovant
- Fonction débrayable : ouverture de l'extérieur même lorsqu'une clé est introduite à l'intérieur
- SKG ** protection de forage certifié par des goupilles en acier trempé
- Système de verrouillage de haute qualité avec 12 éléments de verrouillage indépendants dans 3 niveaux
- Avec 3 clés

Technology and features

- According to DIN EN 1303, DIN 18525, ISO 9001:2008
- With security card: Spare keys and cylinders are only produced on presentation of code card
- Reversible dimple key with spring-loaded locking element in tip of key (patented)
- Anti-bumping (pat.pend.): Highest bumping resistance by innovative "pin-in-pin" technology
- Integrated emergency feature: The cylinder can be operated from the outside even when a key is already inserted on the inside
- SKG ** tested tapping protection by hardened steel pins
- High quality locking system with 12 independent locking elements in 3 planes
- Including 3 keys
- ABUS Global Protection Standard (GPS) 9

Ref. Nr. Référence Ref. No.	EAN 4003318	Artikel- groep Familie Family	Uitvoering Exécutions Variants	Uitvoering Coloris Finish	Level Degré Level	VE
XP20SN 10/30 vs.	73435 9	1704	Halbzylinder	Vernickelt	9	5
XP20SN 10/35 vs.	73710 7	1704	Halbzylinder	Vernickelt	9	5
XP20SN 10/40 vs.	73711 4	1704	Halbzylinder	Vernickelt	9	5
XP20SN 10/45 vs.	73712 1	1704	Halbzylinder	Vernickelt	9	5
XP20SN 10/50 vs.	73713 8	1704	Halbzylinder	Vernickelt	9	5
XP20SN 28/34 vs.	73714 5	1704	Doppelzylinder	Vernickelt	9	5
XP20SN 30/100 vs.	73715 2	1704	Doppelzylinder	Vernickelt	9	5
XP20SN 30/30 vs.	73434 2	1704	Doppelzylinder	Vernickelt	9	5
XP20SN 30/35 vs.	73716 9	1704	Doppelzylinder	Vernickelt	9	5
XP20SN 30/40 vs.	73717 6	1704	Doppelzylinder	Vernickelt	9	5
XP20SN 30/45 vs.	73718 3	1704	Doppelzylinder	Vernickelt	9	5
XP20SN 30/50 vs.	73719 0	1704	Doppelzylinder	Vernickelt	9	5
XP20SN 30/55 vs.	73720 6	1704	Doppelzylinder	Vernickelt	9	5
XP20SN 30/60 vs.	73721 3	1704	Doppelzylinder	Vernickelt	9	5
XP20SN 30/65 vs.	73722 0	1704	Doppelzylinder	Vernickelt	9	5
XP20SN 30/70 vs.	73723 7	1704	Doppelzylinder	Vernickelt	9	5
XP20SN 30/75 vs.	73724 4	1704	Doppelzylinder	Vernickelt	9	5
XP20SN 30/80 vs.	73725 1	1704	Doppelzylinder	Vernickelt	9	5
XP20SN 30/90 vs.	73726 8	1704	Doppelzylinder	Vernickelt	9	5

Ref. Nr. Référence Ref. No.	EAN 4003318	Artikel- groep Familie Family	Uitvoering Exécutions Variants	Uitvoering Coloris Finish	Level Degré Level	VE
XP20SN 35/35 vs.	73727 5	1704	Doppelzylinder	Vernickelt	9	5
XP20SN 35/40 vs.	73728 2	1704	Doppelzylinder	Vernickelt	9	5
XP20SN 35/45 vs.	73729 9	1704	Doppelzylinder	Vernickelt	9	5
XP20SN 35/50 vs.	73730 5	1704	Doppelzylinder	Vernickelt	9	5
XP20SN 35/55 vs.	73731 2	1704	Doppelzylinder	Vernickelt	9	5
XP20SN 35/60 vs.	73732 9	1704	Doppelzylinder	Vernickelt	9	5
XP20SN 35/65 vs.	73733 6	1704	Doppelzylinder	Vernickelt	9	5
XP20SN 35/70 vs.	73734 3	1704	Doppelzylinder	Vernickelt	9	5
XP20SN 35/75 vs.	73735 0	1704	Doppelzylinder	Vernickelt	9	5
XP20SN 40/40 vs.	73736 7	1704	Doppelzylinder	Vernickelt	9	5
XP20SN 40/45 vs.	73737 4	1704	Doppelzylinder	Vernickelt	9	5
XP20SN 40/50 vs.	73738 1	1704	Doppelzylinder	Vernickelt	9	5
XP20SN 40/55 vs.	73739 8	1704	Doppelzylinder	Vernickelt	9	5
XP20SN 40/60 vs.	73740 4	1704	Doppelzylinder	Vernickelt	9	5
XP20SN 40/65 vs.	73741 1	1704	Doppelzylinder	Vernickelt	9	5
XP20SN 40/70 vs.	73742 8	1704	Doppelzylinder	Vernickelt	9	5
XP20SN 45/45 vs.	73743 5	1704	Doppelzylinder	Vernickelt	9	5
XP20SN 45/50 vs.	73744 2	1704	Doppelzylinder	Vernickelt	9	5
XP20SN 45/55 vs.	73745 9	1704	Doppelzylinder	Vernickelt	9	5
XP20SN 45/60 vs.	73746 6	1704	Doppelzylinder	Vernickelt	9	5
XP20SN 45/65 vs.	73747 3	1704	Doppelzylinder	Vernickelt	9	5
XP20SN 45/70 vs.	73748 0	1704	Doppelzylinder	Vernickelt	9	5
XP20SN 50/50 vs.	73749 7	1704	Doppelzylinder	Vernickelt	9	5
XP20SN 50/55 vs.	73750 3	1704	Doppelzylinder	Vernickelt	9	5
XP20SN 50/60 vs.	73751 0	1704	Doppelzylinder	Vernickelt	9	5
XP20SN 50/65 vs.	73752 7	1704	Doppelzylinder	Vernickelt	9	5
XP20SN 50/70 vs.	73753 4	1704	Doppelzylinder	Vernickelt	9	5
XP20SN 55/55 vs.	73754 1	1704	Doppelzylinder	Vernickelt	9	5
XP20SN 55/60 vs.	73755 8	1704	Doppelzylinder	Vernickelt	9	5
XP20SN 55/65 vs.	73756 5	1704	Doppelzylinder	Vernickelt	9	5
XP20SN 60/60 vs.	73757 2	1704	Doppelzylinder	Vernickelt	9	5
XP20SN 65/65 vs.	73758 9	1704	Doppelzylinder	Vernickelt	9	5
XP20SN 70/70 vs.	73759 6	1704	Doppelzylinder	Vernickelt	9	5
XP20SN 10/30 B/DFNLI	85216 9	1704	Halbzylinder	Vernickelt	9	5
XP20SN 28/34 B/DFNLI	85217 6	1704	Doppelzylinder	Vernickelt	9	5
XP20SN 30/30 B/DFNLI	85218 3	1704	Doppelzylinder	Vernickelt	9	5
XP20SN 30/35 B/DFNLI	85219 0	1704	Doppelzylinder	Vernickelt	9	5
XP20SN 30/40 B/DFNLI	85220 6	1704	Doppelzylinder	Vernickelt	9	5
XP20SN 30/45 B/DFNLI	85444 6	1704	Doppelzylinder	Vernickelt	9	5
XP20SN 30/50 B/DFNLI	85445 3	1704	Doppelzylinder	Vernickelt	9	5
XP20SN 30/60 B/DFNLI	85446 0	1704	Doppelzylinder	Vernickelt	9	5
XP20SN 35/35 B/DFNLI	85221 3	1704	Doppelzylinder	Vernickelt	9	5
XP20SN 35/40 B/DFNLI	85222 0	1704	Doppelzylinder	Vernickelt	9	5
XP20SN 35/45 B/DFNLI	85447 7	1704	Doppelzylinder	Vernickelt	9	5
XP20SN 35/50 B/DFNLI	85448 4	1704	Doppelzylinder	Vernickelt	9	5
XP20SN 35/55 B/DFNLI	85449 1	1704	Doppelzylinder	Vernickelt	9	5
XP20SN 40/40 B/DFNLI	85223 7	1704	Doppelzylinder	Vernickelt	9	5
XP20SN 40/45 B/DFNLI	85224 4	1704	Doppelzylinder	Vernickelt	9	5
XP20SN 40/50 B/DFNLI	85450 7	1704	Doppelzylinder	Vernickelt	9	5
XP20SN 45/45 B/DFNLI	85451 4	1704	Doppelzylinder	Vernickelt	9	5
KXP20SN K30/Z30 B/DFNLI	85452 1	1704	Knauflzylinder	Vernickelt	9	3
KXP20SN K40/Z40 B/DFNLI		1704	Knauflzylinder	Vernickelt	9	3
KXP20SN Z30/K30 vs.	73937 8	1704	Knauflzylinder	Vernickelt	9	10
KXP20SN Z30/K35 vs.	73938 5	1704	Knauflzylinder	Vernickelt	9	10
KXP20SN Z30/K40 vs.	73939 2	1704	Knauflzylinder	Vernickelt	9	10
KXP20SN Z30/K45 vs.	73940 8	1704	Knauflzylinder	Vernickelt	9	10
KXP20SN Z30/K50 vs.	73941 5	1704	Knauflzylinder	Vernickelt	9	10
KXP20SN Z30/K55 vs.	73942 2	1704	Knauflzylinder	Vernickelt	9	10
KXP20SN Z30/K60 vs.	73943 9	1704	Knauflzylinder	Vernickelt	9	10
KXP20SN Z35/K30 vs.	73944 6	1704	Knauflzylinder	Vernickelt	9	10
KXP20SN Z35/K35 vs.	73945 3	1704	Knauflzylinder	Vernickelt	9	10
KXP20SN Z35/K40 vs.	73946 0	1704	Knauflzylinder	Vernickelt	9	10
KXP20SN Z35/K45 vs.	73947 7	1704	Knauflzylinder	Vernickelt	9	10
KXP20SN Z35/K50 vs.	73948 4	1704	Knauflzylinder	Vernickelt	9	10
KXP20SN Z35/K55 vs.	73949 1	1704	Knauflzylinder	Vernickelt	9	10
KXP20SN Z35/K60 vs.	73950 7	1704	Knauflzylinder	Vernickelt	9	10
KXP20SN Z40/K30 vs.	73951 4	1704	Knauflzylinder	Vernickelt	9	10

Ref. Nr. Référence Ref. No.	EAN 4003318	Artikel- groep Familie Family	Uitvoering Exécutions Variants	Uitvoering Coloris Finish	Level Degré Level	VE
KXP20SN Z40/K35 vs.	73952 1	1704	Knaufzylinder	Vernickelt	9	10
KXP20SN Z40/K40 vs.	73953 8	1704	Knaufzylinder	Vernickelt	9	10
KXP20SN Z40/K45 vs.	73954 5	1704	Knaufzylinder	Vernickelt	9	10
KXP20SN Z40/K50 vs.	73955 2	1704	Knaufzylinder	Vernickelt	9	10
KXP20SN Z40/K55 vs.	73956 9	1704	Knaufzylinder	Vernickelt	9	10
KXP20SN Z40/K60 vs.	73957 6	1704	Knaufzylinder	Vernickelt	9	10
KXP20SN Z45/K30 vs.	73958 3	1704	Knaufzylinder	Vernickelt	9	10
KXP20SN Z45/K35 vs.	73959 0	1704	Knaufzylinder	Vernickelt	9	10
KXP20SN Z45/K40 vs.	73960 6	1704	Knaufzylinder	Vernickelt	9	10
KXP20SN Z45/K45 vs.	73961 3	1704	Knaufzylinder	Vernickelt	9	10
KXP20SN Z45/K50 vs.	73962 0	1704	Knaufzylinder	Vernickelt	9	10
KXP20SN Z45/K55 vs.	73963 7	1704	Knaufzylinder	Vernickelt	9	10
KXP20SN Z45/K60 vs.	73964 4	1704	Knaufzylinder	Vernickelt	9	10
KXP20SN Z50/K35 vs.	73965 1	1704	Knaufzylinder	Vernickelt	9	1
KXP20SN Z50/K35 vs.	73966 8	1704	Knaufzylinder	Vernickelt	9	1
KXP20SN Z50/K40 vs.	73967 5	1704	Knaufzylinder	Vernickelt	9	10
KXP20SN Z50/K45 vs.	73968 2	1704	Knaufzylinder	Vernickelt	9	10
KXP20SN Z50/K50 vs.	73969 9	1704	Knaufzylinder	Vernickelt	9	10
KXP20SN Z50/K55 vs.	73970 5	1704	Knaufzylinder	Vernickelt	9	10
KXP20SN Z50/K60 vs.	73971 2	1704	Knaufzylinder	Vernickelt	9	10
KXP20SN Z55/K30 vs.	73972 9	1704	Knaufzylinder	Vernickelt	9	10
KXP20SN Z55/K35 vs.	73973 6	1704	Knaufzylinder	Vernickelt	9	10
KXP20SN Z55/K40 vs.	73974 3	1704	Knaufzylinder	Vernickelt	9	10
KXP20SN Z55/K45 vs.	73975 0	1704	Knaufzylinder	Vernickelt	9	10
KXP20SN Z55/K50 vs.	73976 7	1704	Knaufzylinder	Vernickelt	9	10
KXP20SN Z55/K55 vs.	73977 4	1704	Knaufzylinder	Vernickelt	9	10
KXP20SN Z55/K60 vs.	73978 1	1704	Knaufzylinder	Vernickelt	9	10
KXP20SN Z60/K30 vs.	73979 8	1704	Knaufzylinder	Vernickelt	9	10
KXP20SN Z60/K35 vs.	73980 4	1704	Knaufzylinder	Vernickelt	9	10
KXP20SN Z60/K40 vs.	73981 1	1704	Knaufzylinder	Vernickelt	9	10
KXP20SN Z60/K45 vs.	73982 8	1704	Knaufzylinder	Vernickelt	9	10
KXP20SN Z60/K50 vs.	73983 5	1704	Knaufzylinder	Vernickelt	9	10
KXP20SN Z60/K55 vs.	73984 2	1704	Knaufzylinder	Vernickelt	9	10
KXP20SN Z60/K60 vs.	73985 9	1704	Knaufzylinder	Vernickelt	9	10
KXP20SN Z65/K30 vs.	73986 6	1704	Knaufzylinder	Vernickelt	9	10
KXP20SN Z65/K35 vs.	73987 3	1704	Knaufzylinder	Vernickelt	9	10
KXP20SN Z65/K40 vs.	73988 0	1704	Knaufzylinder	Vernickelt	9	10
KXP20SN Z65/K45 vs.	73989 7	1704	Knaufzylinder	Vernickelt	9	10
KXP20SN Z65/K50 vs.	73990 3	1704	Knaufzylinder	Vernickelt	9	10
KXP20SN Z65/K55 vs.	73991 0	1704	Knaufzylinder	Vernickelt	9	10
KXP20SN Z70/K30 vs.	73992 7	1704	Knaufzylinder	Vernickelt	9	10
KXP20SN Z70/K35 vs.	73993 4	1704	Knaufzylinder	Vernickelt	9	10
KXP20SN Z70/K40 vs.	73994 1	1704	Knaufzylinder	Vernickelt	9	10
KXP20SN Z70/K45 vs.	73995 8	1704	Knaufzylinder	Vernickelt	9	10
KXP20SN Z70/K50 vs.	73996 5	1704	Knaufzylinder	Vernickelt	9	10
KXP20SN Z75/K30 vs.	73997 2	1704	Knaufzylinder	Vernickelt	9	10
KXP20SN Z75/K35 vs.	73998 9	1704	Knaufzylinder	Vernickelt	9	10
Design-Clip Set B/DFNLI	85465 1					

Meersleutel: Clé supplémentaire:	EAN 4003318	Art.- Grp.	Uitvoering	Kleur Couleur	VE
Mehrschlüssel Nr.01 rubinrot	72479 4	17		rubinrot	1
Mehrschlüssel Nr.02 erdbeerrot	77666 3	17		erdbeerrot	1
Mehrschlüssel Nr.03 violett	77667 0	17		violett	1
Mehrschlüssel Nr.04 lila	77668 7	17		lila	1
Mehrschlüssel Nr.05 zinkgelb	77669 4	17		zinkgelb	1
Mehrschlüssel Nr.06 orange	77670 0	17		orange	1
Mehrschlüssel Nr.07 saphirblau	77671 7	17		saphirblau	1
Mehrschlüssel Nr.08 lichtblau	77672 4	17		lichtblau	1
Mehrschlüssel Nr.09 türkisblau	77673 1	17		türkisblau	1
Mehrschlüssel Nr.10 schwarz	77674 8	17		schwarz	1
Mehrschlüssel Nr.11 resedagrün	77676 2	17		resedagrün	1
Mehrschlüssel Nr.12 umbragrau	77678 6	17	Standard-Uitvoering	umbragrau	1

Nasleutel: Clé ultérieure:	EAN 4003318	Art.- Grp.	Uitvoering	Kleur Couleur	VE
Ersatzschlüssel Nr.01 rubinrot	76616 9	17		rubinrot	1
Ersatzschlüssel Nr.02 erdbeerrot	76617 6	17		erdbeerrot	1
Ersatzschlüssel Nr.03 violett	76618 3	17		violett	1
Ersatzschlüssel Nr.04 lila	76619 0	17		lila	1
Ersatzschlüssel Nr.05 zinkgelb	76620 6	17		zinkgelb	1
Ersatzschlüssel Nr.06 orange	76621 3	17		orange	1
Ersatzschlüssel Nr.07 saphirblau	76623 7	17		saphirblau	1
Ersatzschlüssel Nr.08 lichtblau	76624 4	17		lichtblau	1
Ersatzschlüssel Nr.09 türkisblau	76625 1	17		türkisblau	1
Ersatzschlüssel Nr.10 schwarz	76627 5	17		schwarz	1
Ersatzschlüssel Nr.11 resedagrün	76628 2	17		resedagrün	1
Ersatzschlüssel Nr.12 umbragrau	72478 7	17	Standard-Uitvoering	umbragrau	1

Optioneel toebehoren: Design Clip:	EAN 4003318	Art.- Grp.	Uitvoering	Kleur Couleur	VE
Design-Clip Nr.01 rubinrot	76637 4	17	pro Schlüssel je 2 Clips	rubinrot	50
Design-Clip Nr.02 erdbeerrot	76631 2	17	pro Schlüssel je 2 Clips	erdbeerrot	50
Design-Clip Nr.03 violett	76632 9	17	pro Schlüssel je 2 Clips	violett	50
Design-Clip Nr.04 lila	76633 6	17	pro Schlüssel je 2 Clips	lila	50
Design-Clip Nr.05 zinkgelb	76634 3	17	pro Schlüssel je 2 Clips	zinkgelb	50
Design-Clip Nr.06 orange	76638 1	17	pro Schlüssel je 2 Clips	orange	50
Design-Clip Nr.07 saphirblau	76635 0	17	pro Schlüssel je 2 Clips	saphirblau	50
Design-Clip Nr.08 lichtblau	76636 7	17	pro Schlüssel je 2 Clips	lichtblau	50
Design-Clip Nr.09 türkisblau	76630 5	17	pro Schlüssel je 2 Clips	türkisblau	50
Design-Clip Nr.10 schwarz	76639 8	17	pro Schlüssel je 2 Clips	schwarz	50
Design-Clip Nr.11 resedagrün	76640 4	17	pro Schlüssel je 2 Clips	resedagrün	50
Design-Clip Nr.12 umbragrau	76641 1	17	pro Schlüssel je 2 Clips	umbragrau	50
Sortimentsbox Design Clip	77578 9	17			1
Knaufset KXP20S 30mm	76655 8	12	für Knaufseite 30, 45, 50, 60mm	Nickel	1
Knaufset KXP20S 35mm	76656 5	12	für Knaufseite 35, 55mm	Nickel	1
Knaufset KXP20S 40mm	76657 2	12	für Knaufseite 40mm	Nickel	1



Deurcilinder met veiligheidskaart en nood- en gevaren functie
Cylindre de porte avec carte de propriété et fonction débrayable
Door cylinder with security card, emergency feature

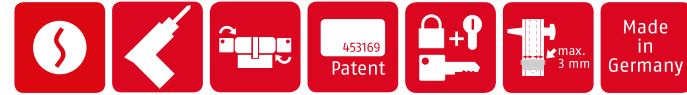

Technologie

- Volgens DIN EN 1303, DIN 18252, ISO 9001:2008
- Boorbeveiliging met stalen stiften
- Cilinders en sleutels worden enkel op vertoon van veiligheidskaart gemaakt
- Sleutel met gepatenteerd sleutelsysteem
- Nood en gevaren functie
- Hoogkwalitatief sluitsysteem met 8 onafhankelijke elementen in 2 niveaus
- Inclusief 3 sleutels

Caractéristiques techniques

- Profil de clé paracentrique: Profil technique offrant une protection anti-manipulation élevée
- Une clé ou cylindre de rechange n'est délivrée que sur présentation de la carte de propriété
- Pistons cémentés: anti perçage
- Made in Germany
- Un cylindre ou un cadenas peut être délivrés sur cette clé
- Fonction débrayable: ouverture de l'extérieur même lorsqu'une clé est introduite à l'intérieur
- Avec 3 clés
- ABUS Global Standard Protection (GPS) 8

Technology and features

- With emergency and danger function
- Drilling protection through hardened steel pins
- Production according to DIN EN 1303, DIN 18252, ISO 9001:2008
- Internal stop - patented system
- With security card (replacement key only on presentation)
- High-quality locking system with eight independent locking elements in two pin levels
- Incl. three keys

Ref. Nr. Référence Ref. No.	EAN 4003318	Artikel- groep Familie Family	Uitvoering Exécutions Variants	Uitvoering Coloris Finish	Level Degré Level	VE
XP10NM 10/26 vs.	01892 3	1702	Profilzylinder	Nickelé mat	8	1
XP10NM 10/40 vs.	59719 0	1702	Profilzylinder	Nickelé mat	8	1
XP10NM 10/45 vs.	59720 6	1702	Profilzylinder	Nickelé mat	8	1
XP10NM 10/50 vs.	59721 3	1702	Profilzylinder	Nickelé mat	8	1
XP10NM 21/21 vs.	01830 5	1702	Profilzylinder	Nickelé mat	8	1
XP10NM 26/26 vs.	01894 7	1702	Profilzylinder	Nickelé mat	8	1
XP10NM 26/31 vs.	59768 8	1702	Profilzylinder	Nickelé mat	8	1
XP10NM 26/35 vs.	01904 3	1702	Profilzylinder	Nickelé mat	8	1
XP10NM 31/100 vs.	59734 3	1702	Profilzylinder	Nickelé mat	8	1
XP10NM 31/31 vs.	59641 4	1702	Profilzylinder	Nickelé mat	8	1
XP10NM 31/35 vs.	59723 7	1702	Profilzylinder	Nickelé mat	8	1
XP10NM 31/40 vs.	59724 4	1702	Profilzylinder	Nickelé mat	8	1
XP10NM 31/45 vs.	59725 1	1702	Profilzylinder	Nickelé mat	8	1
XP10NM 31/50 vs.	59726 8	1702	Profilzylinder	Nickelé mat	8	1
XP10NM 31/55 vs.	59727 5	1702	Profilzylinder	Nickelé mat	8	1
XP10NM 31/60 vs.	59728 2	1702	Profilzylinder	Nickelé mat	8	1
XP10NM 31/65 vs.	59729 9	1702	Profilzylinder	Nickelé mat	8	1
XP10NM 31/70 vs.	59730 5	1702	Profilzylinder	Nickelé mat	8	1
XP10NM 31/75 vs.	59731 2	1702	Profilzylinder	Nickelé mat	8	1
XP10NM 31/80 vs.	59732 9	1702	Profilzylinder	Nickelé mat	8	1
XP10NM 31/90 vs.	59733 6	1702	Profilzylinder	Nickelé mat	8	1
XP10NM 35/35 vs.	59735 0	1702	Profilzylinder	Nickelé mat	8	1
XP10NM 35/40 vs.	59736 7	1702	Profilzylinder	Nickelé mat	8	1
XP10NM 35/45 vs.	59737 4	1702	Profilzylinder	Nickelé mat	8	1
XP10NM 35/50 vs.	59738 1	1702	Profilzylinder	Nickelé mat	8	1
XP10NM 35/55 vs.	59739 8	1702	Profilzylinder	Nickelé mat	8	1
XP10NM 35/60 vs.	59740 4	1702	Profilzylinder	Nickelé mat	8	1
XP10NM 35/65 vs.	59756 5	1702	Profilzylinder	Nickelé mat	8	1
XP10NM 35/70 vs.	59741 1	1702	Profilzylinder	Nickelé mat	8	1
XP10NM 35/75 vs.	59742 8	1702	Profilzylinder	Nickelé mat	8	1
XP10NM 40/40 vs.	59743 5	1702	Profilzylinder	Nickelé mat	8	1
XP10NM 40/45 vs.	59744 2	1702	Profilzylinder	Nickelé mat	8	1
XP10NM 40/50 vs.	59745 9	1702	Profilzylinder	Nickelé mat	8	1
XP10NM 40/55 vs.	59746 6	1702	Profilzylinder	Nickelé mat	8	1

Ref. Nr. Référence Ref. No.	EAN 4003318	Artikel- groep Familie Family	Uitvoering Exécutions Variants	Uitvoering Coloris Finish	Level Degré Level	VE
XP10NM 40/60 vs.	59747 3	1702	Profilzylinder	Nickelé mat	8	1
XP10NM 40/65 vs.	59748 0	1702	Profilzylinder	Nickelé mat	8	1
XP10NM 40/70 vs.	59749 7	1702	Profilzylinder	Nickelé mat	8	1
XP10NM 45/45 vs.	59750 3	1702	Profilzylinder	Nickelé mat	8	1
XP10NM 45/50 vs.	59751 0	1702	Profilzylinder	Nickelé mat	8	1
XP10NM 45/55 vs.	59752 7	1702	Profilzylinder	Nickelé mat	8	1
XP10NM 45/60 vs.	59753 4	1702	Profilzylinder	Nickelé mat	8	1
XP10NM 45/65 vs.	59754 1	1702	Profilzylinder	Nickelé mat	8	1
XP10NM 45/70 vs.	59755 8	1702	Profilzylinder	Nickelé mat	8	1
XP10NM 50/50 vs.	59757 2	1702	Profilzylinder	Nickelé mat	8	1
XP10NM 50/55 vs.	59758 9	1702	Profilzylinder	Nickelé mat	8	1
XP10NM 50/60 vs.	59759 6	1702	Profilzylinder	Nickelé mat	8	1
XP10NM 50/65 vs.	59760 2	1702	Profilzylinder	Nickelé mat	8	1
XP10NM 50/70 vs.	59761 9	1702	Profilzylinder	Nickelé mat	8	1
XP10NM 55/55 vs.	59762 6	1702	Profilzylinder	Nickelé mat	8	1
XP10NM 55/60 vs.	59763 3	1702	Profilzylinder	Nickelé mat	8	1
XP10NM 55/65 vs.	59764 0	1702	Profilzylinder	Nickelé mat	8	1
XP10NM 60/60 vs.	59765 7	1702	Profilzylinder	Nickelé mat	8	1
XP10NM 65/65 vs.	59766 4	1702	Profilzylinder	Nickelé mat	8	1
XP10NM 70/70 vs.	59767 1	1702	Profilzylinder	Nickelé mat	8	1
XP10NM 31/31 B/DFNLI	59647 6	1702	Profilzylinder	Nickelé mat	8	3
XP10NM 31/35 B/DFNLI	59825 8	1702	Profilzylinder	Nickelé mat	8	3
XP10NM 31/40 B/DFNLI	59826 5	1702	Profilzylinder	Nickelé mat	8	3
XP10NM 35/35 B/DFNLI	59827 2	1702	Profilzylinder	Nickelé mat	8	3
XP10NM 35/40 B/DFNLI	59828 9	1702	Profilzylinder	Nickelé mat	8	3
XP10NM 40/40 B/DFNLI	59829 6	1702	Profilzylinder	Nickelé mat	8	3
XP10NM 40/45 B/DFNLI	59830 2	1702	Profilzylinder	Nickelé mat	8	3
KXP10NM Z31/K31 vs.	01200 6	1702	Profilzylinder	Nickelé mat	8	1
KXP10NM Z31/K35 vs.	01201 3	1702	Profilzylinder	Nickelé mat	8	1
KXP10NM Z31/K40 vs.	01203 7	1702	Profilzylinder	Nickelé mat	8	1
KXP10NM Z31/K45 vs.	01204 4	1702	Profilzylinder	Nickelé mat	8	1
KXP10NM Z31/K50 vs.	01205 1	1702	Profilzylinder	Nickelé mat	8	1
KXP10NM Z35/K31 vs.	01207 5	1702	Profilzylinder	Nickelé mat	8	1
KXP10NM Z35/K35 vs.	01206 8	1702	Profilzylinder	Nickelé mat	8	1
KXP10NM Z35/K40 vs.	01208 2	1702	Profilzylinder	Nickelé mat	8	1
KXP10NM Z35/K45 vs.	01209 9	1702	Profilzylinder	Nickelé mat	8	1
KXP10NM Z35/K50 vs.	01210 5	1702	Profilzylinder	Nickelé mat	8	1
KXP10NM Z40/K31 vs.	01213 6	1702	Profilzylinder	Nickelé mat	8	1
KXP10NM Z40/K35 vs.	01215 0	1702	Profilzylinder	Nickelé mat	8	1
KXP10NM Z40/K40 vs.	01221 1	1702	Profilzylinder	Nickelé mat	8	1
KXP10NM Z40/K45 vs.	01222 8	1702	Profilzylinder	Nickelé mat	8	1
KXP10NM Z40/K50 vs.	01226 6	1702	Profilzylinder	Nickelé mat	8	1
KXP10NM Z45/K31 vs.	01230 3	1702	Profilzylinder	Nickelé mat	8	1
KXP10NM Z45/K35 vs.	01231 0	1702	Profilzylinder	Nickelé mat	8	1
KXP10NM Z45/K40 vs.	01232 7	1702	Profilzylinder	Nickelé mat	8	1
KXP10NM Z45/K45 vs.	01233 4	1702	Profilzylinder	Nickelé mat	8	1
KXP10NM Z45/K50 vs.	01234 1	1702	Profilzylinder	Nickelé mat	8	1
KXP10NM Z50/K31 vs.	01235 8	1702	Profilzylinder	Nickelé mat	8	1
KXP10NM Z50/K35 vs.	01238 9	1702	Profilzylinder	Nickelé mat	8	1
KXP10NM Z50/K40 vs.	01252 5	1702	Profilzylinder	Nickelé mat	8	1
KXP10NM Z50/K45 vs.	01254 9	1702	Profilzylinder	Nickelé mat	8	1
KXP10NM Z50/K50 vs.	01255 6	1702	Profilzylinder	Nickelé mat	8	1
KXP10NM Z55/K31 vs.	01258 7	1702	Profilzylinder	Nickelé mat	8	1
KXP10NM Z55/K35 vs.	01396 6	1702	Profilzylinder	Nickelé mat	8	1
KXP10NM Z55/K40 vs.	01404 8	1702	Profilzylinder	Nickelé mat	8	1
KXP10NM Z55/K45 vs.	01843 5	1702	Profilzylinder	Nickelé mat	8	1
KXP10NM Z55/K50 vs.	01844 2	1702	Profilzylinder	Nickelé mat	8	1
KXP10NM Z60/K31 vs.	01855 8	1702	Profilzylinder	Nickelé mat	8	1
KXP10NM Z70/K31 vs.	01869 5	1702	Profilzylinder	Nickelé mat	8	1

D6PS

ABUS deurcilinder met afbreekbeveiliging (Pre-Snap)
 ABUS Cylindre de porte avec système anti-effraction (Pre-Snap)
 ABUS Door cylinder with pre-snap feature (predetermined breaking point)

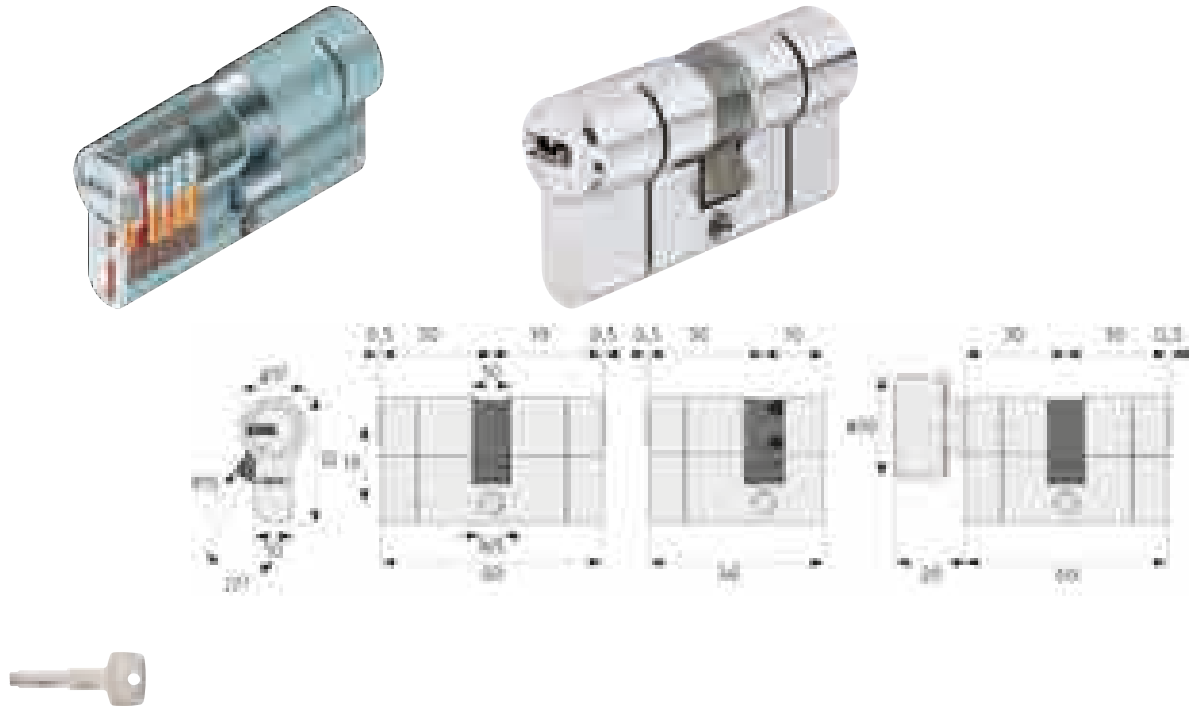

Technologie

- Volgens DIN EN 1303, DIN 18525, ISO 9001:2008
- Pre-Snap functie = afbreekbeveiliging
- Boorbeveiliging met stalen stiften
- Puntgeboorde keersleutel
- 6 Stift cilinder met code kaart
- Inclusief 5 gecodeerde sleutels

Caractéristiques techniques

- Fabriqué selon la DIN EN 1303, DIN 18525, ISO 9001:2008
- Avec système anti-effraction (Pre-Snap)
- Pistons à tête de champignon
- Avec protection anti-perçage
- Clé à micro-points et réversible, sans pointes aiguës
- Cylindre à 6 pistons
- Avec carte de reproduction
- Avec 5 clés codifiées

Technology and features

- Manufactured according to DIN EN 1303, DIN 18525, ISO 9001:2008
- Pre-snap feature (predetermined breaking point)
- Anti-picking pins
- With anti-drill protection
- Dimple / Reversible key, no sharp edges and can be inserted either way up
- Straight active 6-pin cylinder
- With code card
- With 5 coded keys

Ref. Nr. Référence Ref. No.	EAN 4003318	Artikel- groep Familie Family	Uitvoering Exécutions Variants	Uitvoering Coloris Finish	Level Degré Level	VE
D6PSN 10/30 B	78740 9	1208	Halbzyliner	Vernickelt	7	5
D6PSN 30/30 B	78741 6	1208	Doppelzyliner	Vernickelt	7	5
D6PSN 30/30 Twins B	78742 3	1208	Doppelzyliner	Vernickelt	7	4
D6PSN 30/35 B	78743 0	1208	Doppelzyliner	Vernickelt	7	5
D6PSN 30/40 B	78842 0	1208	Doppelzyliner	Vernickelt	7	5
D6PSN 35/35 B	78843 7	1208	Doppelzyliner	Vernickelt	7	5
D6PSN 35/40 B	78844 4	1208	Doppelzyliner	Vernickelt	7	5
D6PSN 35/45 B	78845 1	1208	Doppelzyliner	Vernickelt	7	5
D6PSN 40/40 B	78846 8	1208	Doppelzyliner	Vernickelt	7	5
D6PSN 40/50 B	78847 5	1208	Doppelzyliner	Vernickelt	7	5
D6PSN 45/45 B	78848 2	1208	Doppelzyliner	Vernickelt	7	5
KD6PSN Z30/K30 B	78852 9	1208	Knaufzyliner	Vernickelt	7	5
KD6PSN Z30/K35 B	78853 6	1208	Knaufzyliner	Vernickelt	7	5
KD6PSN Z30/K40 B	78854 3	1208	Knaufzyliner	Vernickelt	7	5
KD6PSN Z40/K40 B	78855 0	1208	Knaufzyliner	Vernickelt	7	6
D6PSMM 30/40 B	39182 8	1208	Doppelzyliner	Messing Mat	7	5

D6X

Deurcilinder met veiligheidskaart en nood- en gevaren functie
 Cylindre de porte avec carte de sécurité, fonction d'urgence et de danger et clé réversible
 Door cylinder with security card, emergency and danger function and reversible key



Technologie

- Volgens DIN EN 1303, DIN 18525, ISO 9001:2008
- Met nood-en gevaren functie
- Puntgeboorde keersleutel
- 6 Stift cilinder met code kaart
- Inclusief 5 gecodeerde sleutels

Caractéristiques techniques

- Les cylindres de porte Abus D6X sont des cylindres de sécurité classique qui offrent une protection anti-perçage.
- Fonction débrayable.
- Une carte de code est fournie avec ces cylindres.
- Livré avec 5 clés

Technology and features

- Door double cylinder with emergency and danger function and reversible key
- Production according to DIN EN 1303, DIN 18525 and ISO 9001: 2008
- Emergency and danger function: Access with key from outside even if a key is inside
- Code card with lock number allows easy key reordering
- With 5 keys

Ref. Nr. Référence Ref. No.	EAN 4003318	Artikel- groep Familie Family	Uitvoering Exécutions Variants	Uitvoering Coloris Finish	Level Degré Level	VE
D6XNP 10/30 B/DFNLI	48294 6	1209	Halbzyliner	Vernickelt	7	3
D6XNP 28/34 B/DFNLI	48295 3	1209	Doppelzyliner	Vernickelt	7	3
D6XNP 30/30 B/DFNLI	48297 7	1209	Doppelzyliner	Vernickelt	7	3
D6XNP 30/30 B/DFNLI Twins	50470 9	1209	Doppelzyliner	Vernickelt	7	4
D6XNP 30/35 B/DFNLI	48298 4	1209	Doppelzyliner	Vernickelt	7	3
D6XNP 30/40 B/DFNLI	48299 1	1209	Doppelzyliner	Vernickelt	7	3
D6XNP 35/35 B/DFNLI	48300 4	1209	Doppelzyliner	Vernickelt	7	3
D6XNP 35/40 B/DFNLI	48301 1	1209	Doppelzyliner	Vernickelt	7	3
D6XNP 35/45 B/DFNLI	50469 3	1209	Doppelzyliner	Vernickelt	7	3
D6XNP 40/40 B/DFNLI	48302 8	1209	Doppelzyliner	Vernickelt	7	3
D6XNP 40/45 B/DFNLI	48303 5	1209	Doppelzyliner	Vernickelt	7	3
D6XNP 40/50 B/DFNLI	48304 2	1209	Doppelzyliner	Vernickelt	7	3
KD6XNP Z30/K30 B/	50716 8	1209	Doppelzyliner	Vernickelt	7	3
D6XNP 10/30 vs.	49445 1	1209	Doppelzyliner	Vernickelt	7	10
D6XNP 10/35 vs.	49446 8	1209	Doppelzyliner	Vernickelt	7	10
D6XNP 10/40 vs.	49447 5	1209	Doppelzyliner	Vernickelt	7	10
D6XNP 28/34 vs.	49452 9	1209	Doppelzyliner	Vernickelt	7	10
D6XNP 30/30 vs.	49453 6	1209	Doppelzyliner	Vernickelt	7	10

Ref. Nr. Référence Ref. No.	EAN 4003318	Artikel- groep Familie Family	Uitvoering Exécutions Variants	Uitvoering Coloris Finish	Level Degré Level	VE
D6XNP 30/35 vs.	49454 3	1209	Doppelzyliner	Vernickelt	7	10
D6XNP 30/40 vs.	49455 0	1209	Doppelzyliner	Vernickelt	7	10
D6XNP 30/45 vs.	49456 7	1209	Doppelzyliner	Vernickelt	7	10
D6XNP 30/50 vs.	49457 4	1209	Doppelzyliner	Vernickelt	7	10
D6XNP 30/55 vs.	49458 1	1209	Doppelzyliner	Vernickelt	7	10
D6XNP 30/60 vs.	49459 8	1209	Doppelzyliner	Vernickelt	7	10
D6XNP 30/65 vs.	49460 4	1209	Doppelzyliner	Vernickelt	7	10
D6XNP 30/70 vs.	49461 1	1209	Doppelzyliner	Vernickelt	7	10
D6XNP 35/35 vs.	49464 2	1209	Doppelzyliner	Vernickelt	7	10
D6XNP 35/40 vs.	49465 9	1209	Doppelzyliner	Vernickelt	7	10
D6XNP 35/45 vs.	49466 6	1209	Doppelzyliner	Vernickelt	7	10
D6XNP 35/50 vs.	49467 3	1209	Doppelzyliner	Vernickelt	7	10
D6XNP 35/55 vs.	49469 7	1209	Doppelzyliner	Vernickelt	7	10
D6XNP 35/60 vs.	49470 3	1209	Doppelzyliner	Vernickelt	7	10
D6XNP 35/65 vs.	49471 0	1209	Doppelzyliner	Vernickelt	7	10
D6XNP 40/40 vs.	49473 4	1209	Doppelzyliner	Vernickelt	7	10
D6XNP 40/45 vs.	49474 1	1209	Doppelzyliner	Vernickelt	7	10
D6XNP 40/50 vs.	49475 8	1209	Doppelzyliner	Vernickelt	7	10
D6XNP 40/55 vs.	49476 5	1209	Doppelzyliner	Vernickelt	7	10
D6XNP 40/60 vs.	49477 2	1209	Doppelzyliner	Vernickelt	7	10
D6XNP 45/45 vs.	49480 2	1209	Doppelzyliner	Vernickelt	7	10
D6XNP 45/50 vs.	49481 9	1209	Doppelzyliner	Vernickelt	7	10
D6XNP 45/55 vs.	49482 6	1209	Doppelzyliner	Vernickelt	7	10
D6XNP 45/60 vs.	49483 3	1209	Doppelzyliner	Vernickelt	7	10
D6XNP 50/50 vs.	49485 7	1209	Doppelzyliner	Vernickelt	7	10
KD6XNP Z30/K30 vs.	49653 0	1209	Knaufzyliner	Vernickelt	7	10
KD6XNP Z30/K35 vs.	49656 1	1209	Knaufzyliner	Vernickelt	7	10
KD6XNP Z30/K40 vs.	49657 8	1209	Knaufzyliner	Vernickelt	7	10
KD6XNP Z30/K45 vs.	49658 5	1209	Knaufzyliner	Vernickelt	7	10
KD6XNP Z30/K50 vs.	49659 2	1209	Knaufzyliner	Vernickelt	7	10
KD6XNP Z30/K55 vs.	49660 8	1209	Knaufzyliner	Vernickelt	7	10
KD6XNP Z30/K60 vs.	49661 5	1209	Knaufzyliner	Vernickelt	7	10
KD6XNP Z30/K65 vs.	49662 2	1209	Knaufzyliner	Vernickelt	7	10
KD6XNP Z30/K70 vs.	49663 9	1209	Knaufzyliner	Vernickelt	7	10
KD6XNP Z35/K30 vs.	49666 0	1209	Knaufzyliner	Vernickelt	7	10
KD6XNP Z35/K35 vs.	49667 7	1209	Knaufzyliner	Vernickelt	7	10
KD6XNP Z35/K40 vs.	49668 4	1209	Knaufzyliner	Vernickelt	7	10
KD6XNP Z35/K45 vs.	49669 1	1209	Knaufzyliner	Vernickelt	7	10
KD6XNP Z35/K50 vs.	49670 7	1209	Knaufzyliner	Vernickelt	7	10
KD6XNP Z35/K55 vs.	49671 4	1209	Knaufzyliner	Vernickelt	7	10
KD6XNP Z35/K60 vs.	49672 1	1209	Knaufzyliner	Vernickelt	7	10
KD6XNP Z35/K65 vs.	49673 8	1209	Knaufzyliner	Vernickelt	7	10
KD6XNP Z40/K30 vs.	49675 2	1209	Knaufzyliner	Vernickelt	7	10
KD6XNP Z40/K35 vs.	49676 9	1209	Knaufzyliner	Vernickelt	7	10
KD6XNP Z40/K40 vs.	49677 6	1209	Knaufzyliner	Vernickelt	7	10
KD6XNP Z40/K45 vs.	49678 3	1209	Knaufzyliner	Vernickelt	7	10
KD6XNP Z40/K50 vs.	49679 0	1209	Knaufzyliner	Vernickelt	7	10
KD6XNP Z40/K55 vs.	49680 6	1209	Knaufzyliner	Vernickelt	7	10
KD6XNP Z40/K60 vs.	49681 3	1209	Knaufzyliner	Vernickelt	7	10
KD6XNP Z45/K30 vs.	49684 4	1209	Knaufzyliner	Vernickelt	7	10
KD6XNP Z45/K35 vs.	49685 1	1209	Knaufzyliner	Vernickelt	7	10
KD6XNP Z45/K40 vs.	49686 8	1209	Knaufzyliner	Vernickelt	7	10
KD6XNP Z45/K45 vs.	49687 5	1209	Knaufzyliner	Vernickelt	7	10
KD6XNP Z45/K50 vs.	49688 2	1209	Knaufzyliner	Vernickelt	7	10
KD6XNP Z45/K55 vs.	49689 9	1209	Knaufzyliner	Vernickelt	7	10
KD6XNP Z45/K60 vs.	49690 5	1209	Knaufzyliner	Vernickelt	7	10
KD6XNP Z50/K30 vs.	49692 9	1209	Knaufzyliner	Vernickelt	7	10
KD6XNP Z50/K35 vs.	49693 6	1209	Knaufzyliner	Vernickelt	7	10
KD6XNP Z50/K40 vs.	49694 3	1209	Knaufzyliner	Vernickelt	7	10
KD6XNP Z50/K45 vs.	49695 0	1209	Knaufzyliner	Vernickelt	7	10
KD6XNP Z50/K50 vs.	49696 7	1209	Knaufzyliner	Vernickelt	7	10
KD6XNP Z55/K30 vs.	49699 8	1209	Knaufzyliner	Vernickelt	7	10

Ref. Nr. Référence Ref. No.	EAN 4003318	Artikel- groep Familie Family	Uitvoering Exécutions Variants	Uitvoering Coloris Finish	Level Degré Level	VE
KD6XNP Z55/K35 vs.	49700 1	1209	Knaufzyliner	Vernickelt	7	10
KD6XNP Z55/K40 vs.	49701 8	1209	Knaufzyliner	Vernickelt	7	10
KD6XNP Z55/K45 vs.	49702 5	1209	Knaufzyliner	Vernickelt	7	10
KD6XNP Z60/K30 vs.	49705 6	1209	Knaufzyliner	Vernickelt	7	10
KD6XNP Z60/K35 vs.	49706 3	1209	Knaufzyliner	Vernickelt	7	10
KD6XNP Z60/K40 vs.	49707 0	1209	Knaufzyliner	Vernickelt	7	10
KD6XNP Z60/K45 vs.	49708 7	1209	Knaufzyliner	Vernickelt	7	10
KD6XNP Z65/K30 vs.	49710 0	1209	Knaufzyliner	Vernickelt	7	10
KD6XNP Z65/K35 vs.	49711 7	1209	Knaufzyliner	Vernickelt	7	10
KD6XNP Z70/K30 vs.	49714 8	1209	Knaufzyliner	Vernickelt	7	10

Deurcilinder met boorbeveiling en nood- en gevaren functie
Cylindre de porte avec fonction débrayable et protection anti-perçage
Door cylinder with drill protection and emergency feature

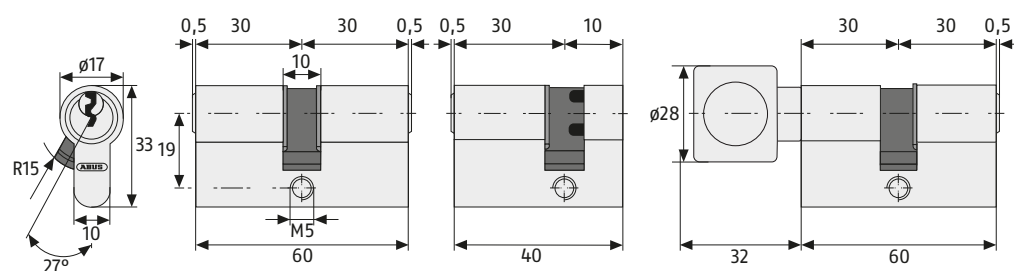

Technologie

- Volgens DIN EN 1303, DIN 18525, ISO 9001:2008
- Standaard met gevarenfunctie: cilinder aan de buitenzijde ook bedienbaar als er aan de binnenzijde een sleutel in steekt
- 6 sluitstiften per zijde
- Uitgebreide boorbeveiliging: 8 hardstalen elementen per zijde
- SKG**
- Geleverd met 3 gecodeerde sleutels

Caractéristiques techniques

- Cylindre de porte selon la DIN EN 1303, DIN 18525, ISO 9001:2008
- Fonction débrayable : ouverture de l'extérieur même lorsqu'une clé est introduite à l'intérieur
- Clé plate avec 6 goupilles
- Un cadenas (No. 86TI/55 et No. 83/45, 83/50 and 83/55), ou un cylindre de porte disponible avec cette même clé
- Pistons cémentés : bonne protection anti-manipulation et anti-perçage
- Cylindres délivrés sur clé modèle
- avec 3 clés codifiées

Technology and features

- Door cylinder according to DIN EN 1303, DIN 18525, ISO 9001:2008
- Emergency feature: The cylinder can be operated from the outside even when a key is already inserted on the inside
- 6-pin cylinder
- Keyed alike available: padlocks No. 86TI/55 as well as 83/45, 83/50 and 83/55 can be made keyed alike to the same key
- Drill protection: three hardened steel pins on both sides of the cylinder body, two hardened steel pins in the plug and three hardened bottom/top pins per cylinder side
- Long key neck, perfect for door fittings with cylinder protection
- Service: making of door cylinders as per sample key
- Supplied with 3 coded keys

Ref. Nr. Référence Ref. No.	EAN 4003318	Artikel- groep Familie Family	Uitvoering Exécutions Variants	Uitvoering Coloris Finish	Level Degré Level	VE
E60NP 10/30	53822 3	0615	Halbzyliner	Nickel Pearl	7	10
E60NP 10/35	54140 7	0615	Halbzyliner	Nickel Pearl	7	10
E60NP 10/40	54142 1	0615	Halbzyliner	Nickel Pearl	7	10
E60NP 10/45	54144 5	0615	Halbzyliner	Nickel Pearl	7	10
E60NP 10/50	54145 2	0615	Halbzyliner	Nickel Pearl	7	10
E60NP 30/30	53823 0	0615	Doppelzyliner	Nickel Pearl	7	10
E60NP 30/35	54146 9	0615	Doppelzyliner	Nickel Pearl	7	10
E60NP 30/40	54148 3	0615	Doppelzyliner	Nickel Pearl	7	10
E60NP 30/45	54150 6	0615	Doppelzyliner	Nickel Pearl	7	10
E60NP 30/50	54152 0	0615	Doppelzyliner	Nickel Pearl	7	10
E60NP 30/55	54159 9	0615	Doppelzyliner	Nickel Pearl	7	10
E60NP 30/60	54160 5	0615	Doppelzyliner	Nickel Pearl	7	10
E60NP 35/35	54161 2	0615	Doppelzyliner	Nickel Pearl	7	10
E60NP 35/40	53824 7	0615	Doppelzyliner	Nickel Pearl	7	10
E60NP 35/45	53825 4	0615	Doppelzyliner	Nickel Pearl	7	10
E60NP 35/50	54163 6	0615	Doppelzyliner	Nickel Pearl	7	10
E60NP 40/40	54164 3	0615	Doppelzyliner	Nickel Pearl	7	10
E60NP 40/45	54166 7	0615	Doppelzyliner	Nickel Pearl	7	10

Ref. Nr. Référence Ref. No.	EAN 4003318	Artikel- groep Familie Family	Uitvoering Exécutions Variants	Uitvoering Coloris Finish	Level Degré Level	VE
E60NP 40/50	54168 1	0615	Doppelzyliner	Nickel Pearl	7	10
E60NP 40/60	58116 8	0615	Doppelzyliner	Nickel Pearl	7	10
E60NP 45/45	54170 4	0615	Doppelzyliner	Nickel Pearl	7	10
E60NP 45/50	54172 8	0615	Doppelzyliner	Nickel Pearl	7	10
E60NP 45/55	54173 5	0615	Doppelzyliner	Nickel Pearl	7	10
E60NP 50/50	54175 9	0615	Doppelzyliner	Nickel Pearl	7	10
E60NP 50/55	57086 5	0615	Doppelzyliner	Nickel Pearl	7	10
KE60NP Z10/K30	54429 3	0615	Knaufzyliner	Nickel Pearl	7	10
KE60NP Z30/K30	54425 5	0615	Knaufzyliner	Nickel Pearl	7	10
KE60NP Z30/K35	54430 9	0615	Knaufzyliner	Nickel Pearl	7	10
KE60NP Z30/K45	54432 3	0615	Knaufzyliner	Nickel Pearl	7	10
KE60NP Z35/K35	54434 7	0615	Knaufzyliner	Nickel Pearl	7	10
KE60NP Z40/K40	54436 1	0615	Knaufzyliner	Nickel Pearl	7	10
KE60NP Z40/K50	54438 5	0615	Knaufzyliner	Nickel Pearl	7	10
KE60NP Z45/K30	54440 8	0615	Knaufzyliner	Nickel Pearl	7	10
KE60NP Z45/K55	54442 2	0615	Knaufzyliner	Nickel Pearl	7	10
E60PB 35/35	54178 0	0615	Doppelzyliner	Messing poliert	7	10
E60PB 40/50	54180 3	0615	Doppelzyliner	Messing poliert	7	10
E60PB 45/55	54182 7	0615	Doppelzyliner	Messing poliert	7	10
KE60PB Z35/K35	54591 7	0615	Knaufzyliner	Messing poliert	7	10
E60NP 10/30 B/DFNLIESP	55008 9	0615	Halbzyliner	Nickel Pearl	7	8
E60NP 10/35 B/DFNLIESP	54864 2	0615	Halbzyliner	Nickel Pearl	7	8
E60NP 30/30 B/DFNLIESP	55009 6	0615	Doppelzyliner	Nickel Pearl	7	8
E60NP 30/35 B/DFNLIESP	55010 2	0615	Doppelzyliner	Nickel Pearl	7	8
E60NP 30/40 B/DFNLIESP	57219 7	0615	Doppelzyliner	Nickel Pearl	7	8
E60NP 30/45 B/DFNLIESP	55011 9	0615	Doppelzyliner	Nickel Pearl	7	8
E60NP 30/50 B/DFNLIESP	57220 3	0615	Doppelzyliner	Nickel Pearl	7	8
E60NP 35/35 B/DFNLIESP	54865 9	0615	Doppelzyliner	Nickel Pearl	7	8
E60NP 35/40 B/DFNLIESP	57221 0	0615	Doppelzyliner	Nickel Pearl	7	8
E60NP 35/45 B/DFNLIESP	54866 6	0615	Doppelzyliner	Nickel Pearl	7	8
E60NP 40/40 B/DFNLIESP	54867 3	0615	Doppelzyliner	Nickel Pearl	7	8
E60NP 40/45 B/DFNLIESP	57222 7	0615	Doppelzyliner	Nickel Pearl	7	8
E60NP 40/50 B/DFNLIESP	54868 0	0615	Doppelzyliner	Nickel Pearl	7	8
KE60NP Z30/K30 B/DFNLIESP	55012 6	0615	Knaufzyliner	Nickel Pearl	7	6
KE60NP Z30/K35 B/DFNLIESP	58895 2	0615	Knaufzyliner	Nickel Pearl	7	6
KE60NP Z35/K35 B/DFNLIESP	54907 6	0615	Knaufzyliner	Nickel Pearl	7	6
KE60NP Z40/K40 B/DFNLIESP	54908 3	0615	Knaufzyliner	Nickel Pearl	7	6
KE60NP Z40/K50 B/DFNLIESP	54909 0	0615	Knaufzyliner	Nickel Pearl	7	6
KE60NP Z45/K55 B/DFNLIESP	54910 6	0615	Knaufzyliner	Nickel Pearl	7	6
E60PB 35/35 B/DFNLIESP	54869 7	0615	Doppelzyliner	Messing poliert	7	8
E60PB 40/50 B/DFNLIESP	54870 3	0615	Doppelzyliner	Messing poliert	7	8
KE60PB Z35/K35 B/DFNLIESP	54911 3	0615	Knaufzyliner	Messing poliert	7	6
E60NP 10/30 KA111111	53832 2	0615	Halbzyliner	Nickel Pearl	7	10
E60NP 10/35 KA111111	54141 4	0615	Halbzyliner	Nickel Pearl	7	10
E60NP 10/40 KA111111	54143 8	0615	Halbzyliner	Nickel Pearl	7	10
E60NP 30/30 KA111111	53833 9	0615	Doppelzyliner	Nickel Pearl	7	10
E60NP 30/35 KA111111	54147 6	0615	Doppelzyliner	Nickel Pearl	7	10
E60NP 30/40 KA111111	54149 0	0615	Doppelzyliner	Nickel Pearl	7	10
E60NP 30/45 KA111111	54151 3	0615	Doppelzyliner	Nickel Pearl	7	10
E60NP 30/50 KA111111	54153 7	0615	Doppelzyliner	Nickel Pearl	7	10
E60NP 35/35 KA111111	54162 9	0615	Doppelzyliner	Nickel Pearl	7	10
E60NP 35/40 KA111111	53834 6	0615	Doppelzyliner	Nickel Pearl	7	10
E60NP 35/45 KA111111	53835 3	0615	Doppelzyliner	Nickel Pearl	7	10
E60NP 40/40 KA111111	54165 0	0615	Doppelzyliner	Nickel Pearl	7	10
E60NP 40/45 KA111111	54167 4	0615	Doppelzyliner	Nickel Pearl	7	10
E60NP 40/50 KA111111	54169 8	0615	Doppelzyliner	Nickel Pearl	7	10
E60NP 45/45 KA111111	54171 1	0615	Doppelzyliner	Nickel Pearl	7	10
E60NP 45/50 KA111111	57096 4	0615	Doppelzyliner	Nickel Pearl	7	10
E60NP 45/55 KA111111	54174 2	0615	Doppelzyliner	Nickel Pearl	7	10
KE60NP Z30/K30 KA111111	54428 6	0615	Knaufzyliner	Nickel Pearl	7	10
KE60NP Z30/K35 KA111111	54431 6	0615	Knaufzyliner	Nickel Pearl	7	10
KE60NP Z30/K45 KA111111	54433 0	0615	Knaufzyliner	Nickel Pearl	7	10
KE60NP Z35/K35 KA111111	54435 4	0615	Knaufzyliner	Nickel Pearl	7	10
KE60NP Z40/K40 KA111111	54437 8	0615	Knaufzyliner	Nickel Pearl	7	10
KE60NP Z40/K50 KA111111	54439 2	0615	Knaufzyliner	Nickel Pearl	7	10
KE60NP Z45/K30 KA111111	54441 5	0615	Knaufzyliner	Nickel Pearl	7	10

Ref. Nr. Référence Ref. No.	EAN 4003318	Artikel- groep Familie Family	Uitvoering Exécutions Variants	Uitvoering Coloris Finish	Level Degré Level	VE
KE60NP Z45/K55 KA111111	54443 9	0615	Knaufzylinder	Nickel Pearl	7	10
E60PB 35/35 KA111111	54179 7	0615	Doppelzylinder	Messing poliert	7	10
E60PB 40/50 KA111111	54181 0	0615	Doppelzylinder	Messing poliert	7	10
E60PB 45/55 KA111111	54183 4	0615	Doppelzylinder	Messing poliert	7	10
KE60PB Z35/K35 KA111111	54592 4	0615	Knaufzylinder	Messing poliert	7	10
E60NP 30/30 KA x 2	55016 4	0615	Doppelzylinder	Nickel Pearl	7	10
E60NP 30/30 KA x 3	55017 1	0615	Doppelzylinder	Nickel Pearl	7	10
E60NP 30/30 KA x 4	55018 8	0615	Doppelzylinder	Nickel Pearl	7	10
E60NP 30/30 KA x 5	55019 5	0615	Doppelzylinder	Nickel Pearl	7	10
E60NP 30/30 KA x 10	55020 1	0615	Doppelzylinder	Nickel Pearl	7	10
E60NP 30/30 KA x 100	55094 2	0615	Doppelzylinder	Nickel Pearl	7	10
E60NP 30/30 Twins B mit 5 Schlüsseln	34968 3	0615	Doppelzylinder	Nickel Pearl	7	4
E60NP 30/30 Triples B mit 5 Schlüsseln	34969 0	0615	Doppelzylinder	Nickel Pearl	7	2
KE60NP Z45/K45 vs.	12411 2	0615	Profilzylinder			10
KE60NP Z50/K40 vs.	12409 9	0615	Profilzylinder			10
KE60NP Z50/K50 vs.	58856 3	0615	Profilzylinder			10

• Extra sleutels (bij eerste bestelling) / Clé supplémentaire / Additional key

57269 2

• Sleutel kopie (vervangsleutel) lt. Staal / Clé commandée sur échantillon / Extra cut key as per sample

57272 2

• Brute sleutel / Ebauches / Key blanks

53836 0

• Meerprijs voor KA cilinders / Majoration pour cylindres s'ouvrant / Surcharge for keyed alike cylinders

• Meerprijs voor cilinders naar model / Majoration pour cylindres s'ouvrant sur échantillon / Surcharge for keyed alike cylinders as per sample

E50

Deurcilinder Cylindre de porte Door cylinder

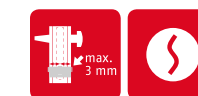
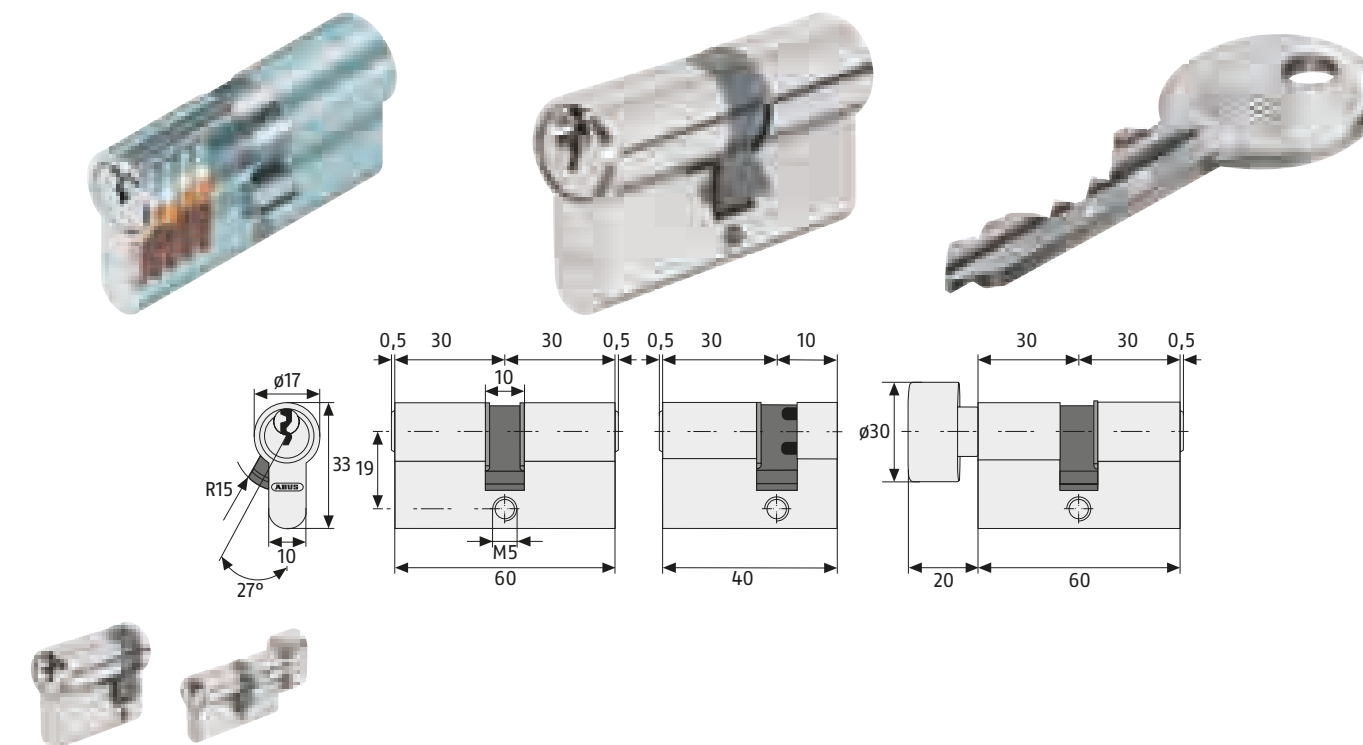

Technologie

- Volgens DIN EN 1303, ISO 9001:2008
- 5 stiftcilinder
- Paracentrisch sleutel profiel
- Incl. 3 sleutels
- Interne onderdelen roestvrij

Caractéristiques techniques

- Cylindre de porte selon la DIN EN 1303, ISO 9001:2008
- Cylindres à 5 goupilles
- Clé plate profil paracentrique
- Pièces intérieures non corrosives
- avec 3 clés

Technology and features

- Door cylinder according to DIN EN 1303, ISO 9001:2008
- 5-pin cylinder
- Paracentric keyway for better picking resistance
- Inner components stainless
- Supplied with 3 keys

Ref. Nr. Référence Ref. No.	EAN 4003318	Artikel- groep Familie Family	Uitvoering Exécutions Variants	Uitvoering Coloris Finish	Level Degré Level	VE
E50N 10/30	48419 3	0614	Halbzylinder	vernicked	4	10
E50N 10/35	48420 9	0614	Halbzylinder	vernicked	4	10
E50N 28/34	48404 9	0614	Doppelzylinder	vernicked	4	10
E50N 30/30	47133 9	0614	Doppelzylinder	vernicked	4	10
E50N 30/35	47134 6	0614	Doppelzylinder	vernicked	4	10
E50N 30/40	48406 3	0614	Doppelzylinder	vernicked	4	10
E50N 30/45	47135 3	0614	Doppelzylinder	vernicked	4	10
E50N 30/50	48408 7	0614	Doppelzylinder	vernicked	4	10
E50N 35/35	47136 0	0614	Doppelzylinder	vernicked	4	10
E50N 35/40	48410 0	0614	Doppelzylinder	vernicked	4	10
E50N 35/45	48411 7	0614	Doppelzylinder	vernicked	4	10
E50N 35/50	48412 4	0614	Doppelzylinder	vernicked	4	10
E50N 35/55	48413 1	0614	Doppelzylinder	vernicked	4	10
E50N 40/40	48414 8	0614	Doppelzylinder	vernicked	4	10
E50N 40/45	48415 5	0614	Doppelzylinder	vernicked	4	10
E50N 40/50	48416 2	0614	Doppelzylinder	vernicked	4	10
E50N 45/45	48417 9	0614	Doppelzylinder	vernicked	4	10
E50N 45/50	48418 6	0614	Doppelzylinder	vernicked	4	10

Ref. Nr. Référence Ref. No.	EAN 4003318	Artikel- groep Familie Family	Uitvoering Exécutions Variants	Uitvoering Coloris Finish	Level Degré Level	VE
KE50N Z30/K30	53567 3	0614	Knaufzylinder	vernicket	4	10
KE50N Z35/K35	53932 9	0614	Knaufzylinder	vernicket	4	10
E50N 10/30 B	00750 7	0614	Halbzylinder	vernicket	4	6
E50N 28/34 B	00755 2	0614	Doppelzylinder	vernicket	4	6
E50N 30/30 B	53747 9	0614	Doppelzylinder	vernicket	4	6
E50N 30/35 B	52618 3	0614	Doppelzylinder	vernicket	4	6
E50N 30/40 B	52619 0	0614	Doppelzylinder	vernicket	4	6
E50N 30/50 B	00782 8	0614	Doppelzylinder	vernicket	4	6
E50N 35/35 B	52620 6	0614	Doppelzylinder	vernicket	4	6
E50N 35/40 B	53368 6	0614	Doppelzylinder	vernicket	4	6
E50N 35/45 B	52621 3	0614	Doppelzylinder	vernicket	4	6
E50N 35/50 B	00786 6	0614	Doppelzylinder	vernicket	4	6
E50N 35/55 B	00787 3	0614	Doppelzylinder	vernicket	4	6
E50N 40/40 B	53369 3	0614	Doppelzylinder	vernicket	4	6
E50N 40/50 B	00789 7	0614	Doppelzylinder	vernicket	4	6
E50N 45/45 B	54037 0	0614	Doppelzylinder	vernicket	4	6
E50N 45/50 B	00596 1	0614	Doppelzylinder	vernicket	4	6
KE50N Z30/K30 B	00790 3	0614	Knaufzylinder	vernicket	4	6
E50N 10/30 EW1943	48487 2	0614	Halbzylinder	vernicket	4	10
E50N 10/30 EW1967	48473 5	0614	Halbzylinder	vernicket	4	10
E50N 10/30 EW1973	48455 3	0614	Halbzylinder	vernicket	4	10
E50N 10/30 EW1986	48437 7	0614	Halbzylinder	vernicket	4	10
E50N 10/35 EW1943	48488 9	0614	Halbzylinder	vernicket	4	10
E50N 10/35 EW1967	48474 2	0614	Halbzylinder	vernicket	4	10
E50N 28/34 EW1943	48409 4	0614	Doppelzylinder	vernicket	4	10
E50N 28/34 EW1967	48457 5	0614	Doppelzylinder	vernicket	4	10
E50N 28/34 EW1973	48439 1	0614	Doppelzylinder	vernicket	4	10
E50N 28/34 EW1986	48421 6	0614	Doppelzylinder	vernicket	4	10
E50N 30/30 EW1943	48403 2	0614	Doppelzylinder	vernicket	4	10
E50N 30/30 EW1967	48458 2	0614	Doppelzylinder	vernicket	4	10
E50N 30/30 EW1973	48440 7	0614	Doppelzylinder	vernicket	4	10
E50N 30/30 EW1986	48422 3	0614	Doppelzylinder	vernicket	4	10
E50N 30/35 EW1943	48405 6	0614	Doppelzylinder	vernicket	4	10
E50N 30/35 EW1967	48459 9	0614	Doppelzylinder	vernicket	4	10
E50N 30/35 EW1973	48441 4	0614	Doppelzylinder	vernicket	4	10
E50N 30/35 EW1986	48423 0	0614	Doppelzylinder	vernicket	4	10
E50N 30/40 EW1943	48407 0	0614	Doppelzylinder	vernicket	4	10
E50N 30/40 EW1967	48460 5	0614	Doppelzylinder	vernicket	4	10
E50N 30/40 EW1973	48442 1	0614	Doppelzylinder	vernicket	4	10
E50N 30/40 EW1986	48424 7	0614	Doppelzylinder	vernicket	4	10
E50N 30/45 EW1943	48475 9	0614	Doppelzylinder	vernicket	4	10
E50N 30/45 EW1967	48461 2	0614	Doppelzylinder	vernicket	4	10
E50N 30/50 EW1943	48476 6	0614	Doppelzylinder	vernicket	4	10
E50N 30/50 EW1967	48462 9	0614	Doppelzylinder	vernicket	4	10
E50N 35/35 EW1943	48477 3	0614	Doppelzylinder	vernicket	4	10
E50N 35/35 EW1967	48463 6	0614	Doppelzylinder	vernicket	4	10
E50N 35/35 EW1973	48445 2	0614	Doppelzylinder	vernicket	4	10
E50N 35/35 EW1986	48427 8	0614	Doppelzylinder	vernicket	4	10
E50N 35/40 EW1943	48478 0	0614	Doppelzylinder	vernicket	4	10
E50N 35/40 EW1967	48464 3	0614	Doppelzylinder	vernicket	4	10
E50N 35/40 EW1973	48446 9	0614	Doppelzylinder	vernicket	4	10
E50N 35/40 EW1986	48428 5	0614	Doppelzylinder	vernicket	4	10
E50N 35/45 EW1943	48479 7	0614	Doppelzylinder	vernicket	4	10
E50N 35/45 EW1967	48465 0	0614	Doppelzylinder	vernicket	4	10
E50N 35/45 EW1973	48447 6	0614	Doppelzylinder	vernicket	4	10
E50N 35/45 EW1986	48429 2	0614	Doppelzylinder	vernicket	4	10
E50N 35/50 EW1943	48480 3	0614	Doppelzylinder	vernicket	4	10
E50N 35/50 EW1967	48466 7	0614	Doppelzylinder	vernicket	4	10
E50N 35/55 EW1943	48481 0	0614	Doppelzylinder	vernicket	4	10
E50N 35/55 EW1967	48467 4	0614	Doppelzylinder	vernicket	4	10
E50N 40/40 EW1943	48482 7	0614	Doppelzylinder	vernicket	4	10
E50N 40/40 EW1967	48468 1	0614	Doppelzylinder	vernicket	4	10
E50N 40/40 EW1973	48450 6	0614	Doppelzylinder	vernicket	4	10
E50N 40/40 EW1986	48432 2	0614	Doppelzylinder	vernicket	4	10
E50N 40/45 EW1943	48483 4	0614	Doppelzylinder	vernicket	4	10
E50N 40/45 EW1967	48469 8	0614	Doppelzylinder	vernicket	4	10

Ref. Nr. Référence Ref. No.	EAN 4003318	Artikel- groep Familie Family	Uitvoering Exécutions Variants	Uitvoering Coloris Finish	Level Degré Level	VE
E50N 40/50 EW1943	48484 1	0614	Doppelzylinder	vernicket	4	10
E50N 40/50 EW1967	48470 4	0614	Doppelzylinder	vernicket	4	10
E50N 45/45 EW1943	48485 8	0614	Doppelzylinder	vernicket	4	10
E50N 45/45 EW1967	48471 1	0614	Doppelzylinder	vernicket	4	10
E50N 45/50 EW1943	48486 5	0614	Doppelzylinder	vernicket	4	10
E50N 45/50 EW1967	48472 8	0614	Doppelzylinder	vernicket	4	10
KE50N Z30/K30 EW1943	55735 4	0614	Knaufzylinder	vernicket	4	10
KE50N Z35/K35 EW1943	55739 2	0614	Knaufzylinder	vernicket	4	10
E50N 30/30 Twins B mit 5 Schlüsseln	21209 3	0614	Doppelzylinder	vernicket	4	4
E50N 30/30 Triples B mit 5 Schlüsseln	21216 1	0614	Doppelzylinder	vernicket	4	2
E50N 30/30 Quads B mit 5 Schlüsseln	21463 9	0614	Doppelzylinder	vernicket	4	2

• **Extra sleutels (bij eerste bestelling) / Clé supplémentaire / Additional key**

02684 3

• **Sleutel kopie (vervangsleutel) lt. Staal / Clé commandée sur échantillon / Extra cut key as per sample**

27330 8

• **Brute sleutel / Ebauches / Key blanks**

10023 9

• **Meerprijs gelijksluitende cilinders / Majoration pour cylindres doubles s'ouvrant / Surcharge for keyed alike double cylinders**

• **Meerprijs gelijksluitende halve cilinders / Majoration pour demis cylindres s'ouvrant / Surcharge for keyed alike half cylinders**

Deurcilinder
Cylindre de porte
Door cylinder

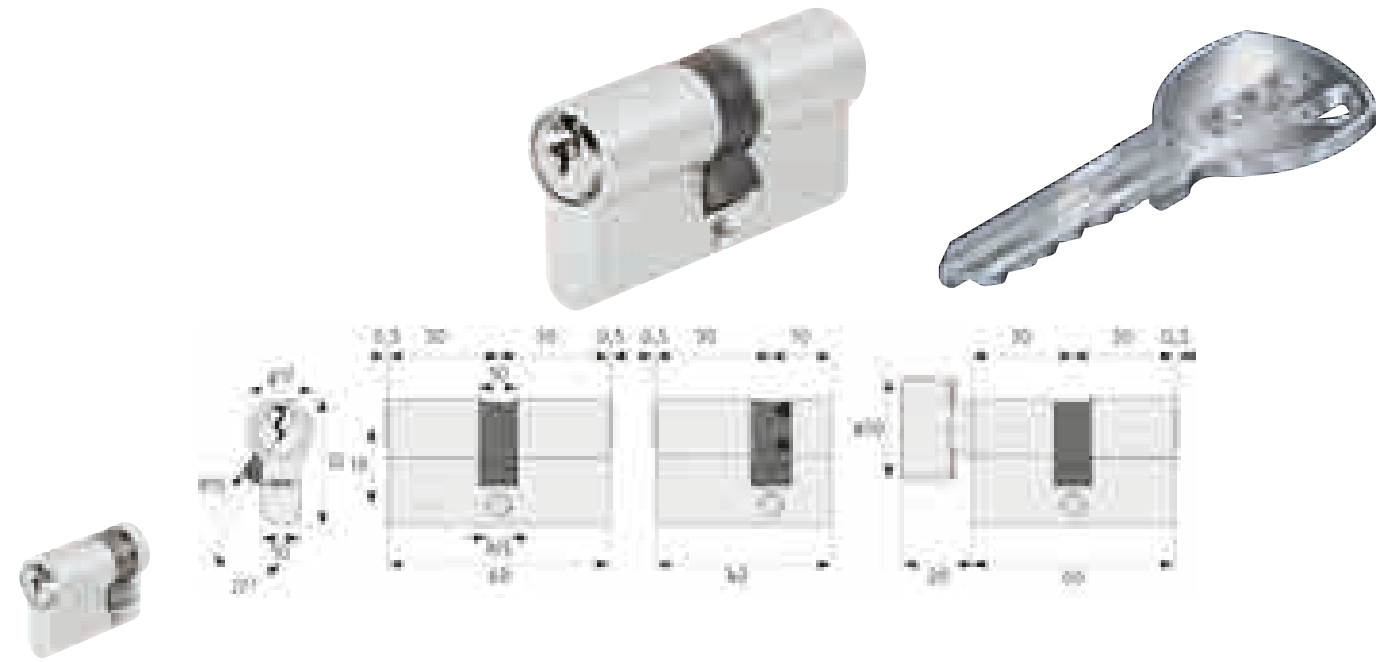

Technologie

- 5 stift technologie
- Lange sleutel nek
- Titalium cilinder
- Service cilinder voor eigen montage
- Gelijksluitende series

Caractéristiques techniques

- Cylindre de précision à 5 goupilles avec tête de clé en forme de tulipe
- Clé avec une large tête
- Cylindre fabriqué en aluminium spécial TITALIUM™
- Cylindre de porte selon la DIN EN 1303,
- Cylindre de service pour le montage client
- Disponible en série KA

Technology and features

- 5-pin cylinder with tulip-shaped keyhead
- Long key neck
- TITALIUM™ special aluminium
- According DIN EN 1303
- Service cylinder for customer assembly
- KA series available

Ref. Nr. Référence Ref. No.	EAN 4003318	Artikel- groep Familie Family	Uitvoering Exécutions Variants	Uitvoering Coloris Finish	Level Degré Level	VE
TI12ST 10/30 vs.	05522 5	0650	Doppelzylinder	TITALIUM Profilzyl.	3	10
TI12ST 10/35 vs.	07980 1	0650	Doppelzylinder	TITALIUM Profilzyl.	3	10
TI12ST 10/40 vs.	80903 3	0650	Doppelzylinder	TITALIUM Profilzyl.	3	10
TI12ST 28/28 vs.	79490 2	0650	Doppelzylinder	TITALIUM Profilzyl.	3	10
TI12ST 28/34 vs.	05524 9	0650	Doppelzylinder	TITALIUM Profilzyl.	3	10
TI12ST 30/30 vs.	05525 6	0650	Doppelzylinder	TITALIUM Profilzyl.	3	10
TI12ST 30/35 vs.	05827 1	0650	Doppelzylinder	TITALIUM Profilzyl.	3	10
TI12ST 30/40 vs.	05828 8	0650	Doppelzylinder	TITALIUM Profilzyl.	3	10
TI12ST 30/45 vs.	05829 5	0650	Doppelzylinder	TITALIUM Profilzyl.	3	10
TI12ST 30/50 vs.	05830 1	0650	Doppelzylinder	TITALIUM Profilzyl.	3	10
TI12ST 35/35 vs.	05891 2	0650	Doppelzylinder	TITALIUM Profilzyl.	3	10
TI12ST 35/40 vs.	05892 9	0650	Doppelzylinder	TITALIUM Profilzyl.	3	10
TI12ST 35/45 vs?	05895 0	0650	Doppelzylinder	TITALIUM Profilzyl.	3	10
TI12ST 35/50 vs.	05977 3	0650	Doppelzylinder	TITALIUM Profilzyl.	3	10
TI12ST 35/55 vs.	05978 0	0650	Doppelzylinder	TITALIUM Profilzyl.	3	10
TI12ST 40/40 vs.	05996 4	0650	Doppelzylinder	TITALIUM Profilzyl.	3	10
TI12ST 40/45 vs.	06010 6	0650	Doppelzylinder	TITALIUM Profilzyl.	3	10
TI12ST 40/50 vs.	06065 6	0650	Doppelzylinder	TITALIUM Profilzyl.	3	10
TI12ST 45/45 vs.	06071 7	0650	Doppelzylinder	TITALIUM Profilzyl.	3	10
TI12ST 45/50 vs.	06218 6	0650	Doppelzylinder	TITALIUM Profilzyl.	3	10
TI12ST 10/30 B	70772 8	0650	Doppelzylinder	TITALIUM Profilzyl.	3	5
TI12ST 28/28 B	70795 7	0650	Doppelzylinder	TITALIUM Profilzyl.	3	5
TI12ST 28/34 B	70794 0	0650	Doppelzylinder	TITALIUM Profilzyl.	3	5
TI12ST 30/30 B	70773 5	0650	Doppelzylinder	TITALIUM Profilzyl.	3	5
TI12ST 30/35 B	70774 2	0650	Doppelzylinder	TITALIUM Profilzyl.	3	5
TI12ST 30/40 B	70789 6	0650	Doppelzylinder	TITALIUM Profilzyl.	3	5
TI12ST 30/45 B	70790 2	0650	Doppelzylinder	TITALIUM Profilzyl.	3	5
TI12ST 35/35 B	70775 9	0650	Doppelzylinder	TITALIUM Profilzyl.	3	5
TI12ST 35/40 B	70791 9	0650	Doppelzylinder	TITALIUM Profilzyl.	3	5
TI12ST 35/45 B	70793 3	0650	Doppelzylinder	TITALIUM Profilzyl.	3	3
TI12ST 40/40 B	70792 6	0650	Doppelzylinder	TITALIUM Profilzyl.	3	3
TI12ST 40/45 B	72931 7	0650	Doppelzylinder	TITALIUM Profilzyl.	3	3

Per lengte meerdere inbouw mogelijkheden
Une longueur – plusieurs variations de pose
Different mounting options per length



Technologie

- Deze cilinder is in 18 lengtes van 35 tot 120mm verkrijgbaar en biedt 82 installatie mogelijkheden door de meerdere voorziene schroefgaten. Vanaf 60mm voor brand- en rookvrije (T90) deuren volgens DIN EN 1303 en Klasse B volgens EN 1634-2.

Caractéristiques techniques

- Ce cylindre profil européen aveugle est disponible en 18 différentes longueurs, de 35 à 120 mm, offrant ainsi 82 variations d'installation
- Plusieurs trous de vis permettent une pose modulaire pour des portes d'une même épaisseur. Par exemple: pour un cylindre de 60 mm = 3 possibilités: 10/50, 25/35, 30/30
- Livré avec vis M5x80

Technology and features

- Cylinder available in 18 lengths from 35 to 120 mm offering the possibility to use it in 82 different variations
- Using more than one screw hole in one cylinder allow the cylinder to be installed in different variations of length (e.g. 60 mm = 3 possibilities: 10/50, 25/35, 30/30)
- M5x80 screw included

Ref. Nr. Référence Ref. No.	EAN 4003318	Artikel- groep Familie Family	Uitvoering Exécutions Variants	Uitvoering Coloris Finish	Level Degré Level	VE
Blindzylinder TI 35mm	58418 3	0609	10/25			10
Blindzylinder TI 40mm	58419 0	0609	10/30			10
Blindzylinder TI 45mm	58420 6	0609	10/35			10
Blindzylinder TI 50mm	58421 3	0609	10/40, 25/25			10
Blindzylinder TI 55mm	58422 0	0609	10/45, 27/27			10
Blindzylinder TI 60mm	58423 7	0609	10/50, 25/35, 30/30			10
Blindzylinder TI 65mm	58424 4	0609	10/55, 25/40, 30,35			10
Blindzylinder TI 70mm	58425 1	0609	10/60, 25/45, 30/40, 35/35			10
Blindzylinder TI 75mm	58426 8	0609	10/65, 25/50, 30/45, 35/40			10
Blindzylinder TI 80mm	58427 5	0609	10/70, 25/55, 30/50, 35/45, 40/40			10
Blindzylinder TI 85mm	58428 2	0609	10/75, 25/60, 30/55, 35/50, 40/45			10
Blindzylinder TI 90mm	58429 9	0609	10/80, 25/65, 30/60, 35/55, 40/50, 45/45			10
Blindzylinder NP 95mm	58430 5	0609	10/85, 25/70, 30/65, 35/60, 40/55, 45/50			10
Blindzylinder TI 100mm	58413 8	0609	10/90, 25/75, 30/70, 35/65, 40/60, 45/55, 50/50			10
Blindzylinder TI 105mm	58414 5	0609	10/95, 25/80, 30/75, 35/70, 40/65, 45/60, 50/55			10
Blindzylinder TI 110mm	58415 2	0609	10/100, 25/85, 30/80, 35/75, 40/70, 45/65, 50/60, 55/55			10
Blindzylinder TI 115mm	58416 9	0609	10/105, 25/90, 30/85, 35/80, 40/75, 45/70, 50/65, 55/60			10
Blindzylinder TI 120mm	58417 6	0609	10/110, 25/95, 30/90, 35/85, 40/80, 45/75, 50/70, 55/65, 60/60			10



B5LT

Deurcilinder
Cylindre de porte
Door cylinder



Technologie

- 5 stift technologie
- Titalium cilinder volgens DIN EN 1303
- Service cilinder voor eigen montage
- Gelijksluitende series

Caractéristiques techniques

- Cylindre de précision à 5 goupilles
- Cylindre fabriqué en aluminium spécial TITALIUM™
- Cylindre de porte selon la DIN EN 1303,
- Disponible en série KA

Technology and features

- 5-pin cylinder
- TITALIUM™ special aluminium
- According DIN EN 1303
- KA series available

Ref. Nr. Référence Ref. No.	EAN 4003318	Artikel- groep Familie Family	Uitvoering Exécutions Variants	Uitvoering Coloris Finish	Level Degré Level	VE
B5LT 10/30 B/Multi	08732 5	0670	TITALIUM Profilzyl.	TITALIUM Profilzyl.	3	6
B5LT 10/30 TE00098	81974 2	0670	ohne Schlüssel	TITALIUM Profilzyl.	3	10
B5LT 10/30 TE00122	82012 0	0670	ohne Schlüssel	TITALIUM Profilzyl.	3	10
B5LT 10/30 vs.	42001 6	0670	TITALIUM Profilzyl.	TITALIUM Profilzyl.	3	10
B5LT 10/35 vs.	08702 8	0670	TITALIUM Profilzyl.	TITALIUM Profilzyl.	3	10
B5LT 28/34 B/Multi	08733 2	0670	TITALIUM Profilzyl.	TITALIUM Profilzyl.	3	6
B5LT 28/34 vs.	08704 2	0670	TITALIUM Profilzyl.	TITALIUM Profilzyl.	3	10
B5LT 30/30 B/Multi	08734 9	0670	TITALIUM Profilzyl.	TITALIUM Profilzyl.	3	6
B5LT 30/30 TE00098	81975 9	0670	ohne Schlüssel	TITALIUM Profilzyl.	3	10
B5LT 30/30 TE00122	82013 7	0670	ohne Schlüssel	TITALIUM Profilzyl.	3	10
B5LT 30/30 vs.	08706 6	0670	TITALIUM Profilzyl.	TITALIUM Profilzyl.	3	10
B5LT 30/35 B/Multi	08735 6	0670	TITALIUM Profilzyl.	TITALIUM Profilzyl.	3	6
B5LT 30/35 vs.	08707 3	0670	TITALIUM Profilzyl.	TITALIUM Profilzyl.	3	10
B5LT 30/40 B/Multi	08736 3	0670	TITALIUM Profilzyl.	TITALIUM Profilzyl.	3	6
B5LT 30/40 TE00098	81976 6	0670	ohne Schlüssel	TITALIUM Profilzyl.	3	10
B5LT 30/40 TE00122	82014 4	0670	ohne Schlüssel	TITALIUM Profilzyl.	3	10
B5LT 30/40 vs.	42003 0	0670	TITALIUM Profilzyl.	TITALIUM Profilzyl.	3	10
B5LT 30/45 B/Multi	12206 4	0670	TITALIUM Profilzyl.	TITALIUM Profilzyl.	3	6
B5LT 30/45 vs.	08709 7	0670	TITALIUM Profilzyl.	TITALIUM Profilzyl.	3	10
B5LT 30/50 B/Multi	08737 0	0670	TITALIUM Profilzyl.	TITALIUM Profilzyl.	3	6
B5LT 30/50 TE00098	81977 3	0670	ohne Schlüssel	TITALIUM Profilzyl.	3	10
B5LT 30/50 TE00122	82015 1	0670	ohne Schlüssel	TITALIUM Profilzyl.	3	10
B5LT 30/50 vs.	08710 3	0670	TITALIUM Profilzyl.	TITALIUM Profilzyl.	3	10
B5LT 30/60 TE00098	81978 0	0670	ohne Schlüssel	TITALIUM Profilzyl.	3	10
B5LT 30/60 TE00122	82016 8	0670	ohne Schlüssel	TITALIUM Profilzyl.	3	10
B5LT 35/35 B/Multi	08738 7	0670	TITALIUM Profilzyl.	TITALIUM Profilzyl.	3	6
B5LT 35/35 vs.	08712 7	0670	TITALIUM Profilzyl.	TITALIUM Profilzyl.	3	10
B5LT 35/40 B/Multi	08740 0	0670	TITALIUM Profilzyl.	TITALIUM Profilzyl.	3	6
B5LT 35/40 vs.	08714 1	0670	TITALIUM Profilzyl.	TITALIUM Profilzyl.	3	10
B5LT 35/45 B/Multi	08741 7	0670	TITALIUM Profilzyl.	TITALIUM Profilzyl.	3	6
B5LT 35/45 vs.	08715 8	0670	TITALIUM Profilzyl.	TITALIUM Profilzyl.	3	10
B5LT 35/50 B/Multi	08742 4	0670	TITALIUM Profilzyl.	TITALIUM Profilzyl.	3	6
B5LT 35/50 vs.	08716 5	0670	TITALIUM Profilzyl.	TITALIUM Profilzyl.	3	10
B5LT 35/55 B/Multi	08743 1	0670	TITALIUM Profilzyl.	TITALIUM Profilzyl.	3	6
B5LT 35/55 vs.	80330 7	0670	TITALIUM Profilzyl.	TITALIUM Profilzyl.	3	10
B5LT 40/40 B/Multi	08744 8	0670	TITALIUM Profilzyl.	TITALIUM Profilzyl.	3	6
B5LT 40/40 TE00098	81979 7	0670	ohne Schlüssel	TITALIUM Profilzyl.	3	10
B5LT 40/40 TE00122	82017 5	0670	ohne Schlüssel	TITALIUM Profilzyl.	3	10
B5LT 40/40 vs.	08718 9	0670	TITALIUM Profilzyl.	TITALIUM Profilzyl.	3	10
B5LT 40/45 vs.	08719 6	0670	TITALIUM Profilzyl.	TITALIUM Profilzyl.	3	10
B5LT 40/50 B/Multi	08745 5	0670	TITALIUM Profilzyl.	TITALIUM Profilzyl.	3	6
B5LT 40/50 TE00098	81980 3	0670	ohne Schlüssel	TITALIUM Profilzyl.	3	10
B5LT 40/50 TE00122	82018 2	0670	ohne Schlüssel	TITALIUM Profilzyl.	3	10
B5LT 40/50 vs.	08720 2	0670	TITALIUM Profilzyl.	TITALIUM Profilzyl.	3	10
B5LT 40/60 TE00098	81981 0	0670	ohne Schlüssel	TITALIUM Profilzyl.	3	10
B5LT 40/60 TE00122	82019 9	0670	ohne Schlüssel	TITALIUM Profilzyl.	3	10
B5LT 45/45 vs.	08721 9	0670	TITALIUM Profilzyl.	TITALIUM Profilzyl.	3	10
B5LT 45/50 vs.	42004 7	0670	TITALIUM Profilzyl.	TITALIUM Profilzyl.	3	10



Deurbalken | Barre transversale | Door Bar

165-177 

Deur stangenslot | Multi-points pour porte d'entrée | Multi-point door lock

178 

Deur opzetslot | Verrous de sûreté | Rim Locks

179-194 

Deurkettingen | Chaînes de porte | Door Chains

195-200 

Deur spionnen | Microviseurs | Door Viewers

201-205 

Deurbeslag | Garnitures de porte | Door Fittings

206-214 

Veiligheidsrozetten | Rosaces | Plates

215-219 

Deurpompen | Ferme-porte | Door Closers

220-227 

Insteeksloten | Serrures à larder | Mortice Locks

228-229 

Sluitplaten | Gâches de sûreté | Security Strikes

230-234 

Elektrische deuropeners | Gâchés électriques | Electrical Door Openers

235-238 

Bouwsleutels | Gauges | Gauges

239-240 

PR2800

Deurbalk met Slimline-Design
Barre blindée avec design élégant slimline
Door bar in elegant slimline design

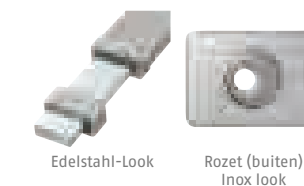
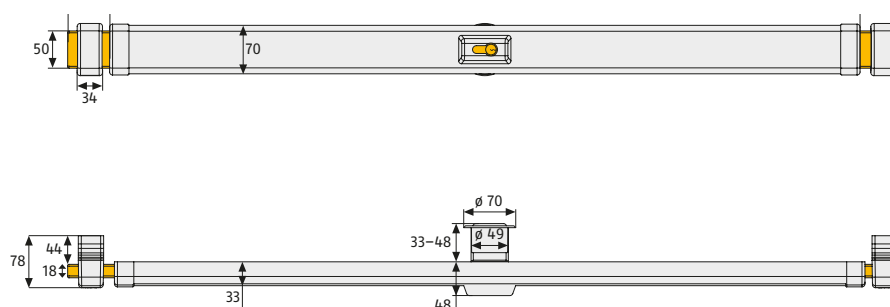

Technologie

- Beveiligd de deur over de gehele breedte
- Beide nachtschoten grijpen stevig in de muur verankerde sluitkast
- Voor deurbreedtes van 735 – 1 030 mm
- Tweetoerig sluitend
- Geïntegreerde trekbeveiliging voor deurcilinder
- Standaarduitvoering incl. rozet met trekbeveiliging en ABUS Pfaffenhain-cilinder (30/60)
- Aanzienlijke geluidsvermindering door speciale aandrijfcomponenten
- De cilinder kan worden vervangen om het slot in sluitsystemen te integreren
- Bevestigingsmateriaal bij levering inbegrepen
- Incl. drie sleutels
- Uitgebreid assortiment toebehoren beschikbaar

Caractéristiques techniques

- Sécurise la porte sur toute la largeur du montant
- Pour des épaisseurs de montant de 735 à 1.200 mm
- Adaptable sur portes DIN droite et gauche
- Protection anti-arrachage intégrée
- Version standard y compris cylindre VdS-classe-B (longueur 30/60)
- Réduction du bruit lors de la manipulation grâce à l'utilisation de composants performants
- Pênes cimentés

Technology and features

- Secures the door over the whole width
- For door widths from 735-1200 mm
- Locking direction can be changed to DIN R/DIN L
- With integrated pulling protection
- Standard version includes VdS-class-B cylinder
- Significant noise reduction by special drive components
- Hardened bolts

Ref. Nr. Référence Ref. No.	EAN 4003318	Art.-Grp. Familie Family	Langte Longueur Length mm	Breedte deurblad Batant de porte Door width mm	Uitvoering Coloris Finish	Level Degré Level	VE
PR2800 B L1	01699 8	0911		735-980	braun		1
PR2800 B L1	01700 1	0911		735-980	braun		1
PR2800 B L2	01704 9	0911		980-1200	braun		1
PR2800 B L2	01703 2	0911		980-1200	braun		1
PR2800 Edelstahl-Look L1	01711 7	0911		735-980	Edelstahl-Look		1
PR2800 Edelstahl-Look L1	01706 3	0911		735-980	Edelstahl-Look		1
PR2800 Edelstahl-Look L2	01713 1	0911		980-1200	Edelstahl-Look		1
PR2800 Edelstahl-Look L2	01712 4	0911		980-1200	Edelstahl-Look		1
PR2800 W L1	01689 9	0911		735-980	weiß		1
PR2800 W L1	01690 5	0911		735-980	weiß		1
PR2800 W L2	01696 7	0911		980-1200	weiß		1
PR2800 W L2	01695 0	0911		980-1200	weiß		1
Außenrosette PR2800 B	71160 2	0911			braun		1
Außenrosette PR2800 ER	71161 9	0911			Edelstahl-Look		1
Außenrosette PR2800 W	71163 3	0911			weiß		1
Außenrosette PR2800 MS-PVD	71162 6	0911			Messing-Optik		1

PR2800

Overzicht varianten

Table des variantes

Overview variants

Cilinder serie		met Abus Pfaffenhain cilinder VdS-Klasse B							
Cilinderlengte		30/60	30/70	30/80	30/90	30/100	30/110	30/120	ohne Zyl.
Deurdikte in mm		33-48	49-58	59-68	69-78	79-88	89-98	99-108	
PR type	Breedte deurblad in mm	Netto Prijs							
PR2800 B L1	735-980	op aanvraag							
PR2800 B L2	980-1200	op aanvraag							
PR2800 Edelmetal-Look L1	735-980	op aanvraag							
PR2800 Edelmetal-Look L2	980-1200	op aanvraag							
PR2800 W L1	735-980	op aanvraag							
PR2800 W L2	980-1200	op aanvraag							

Série-cylindre		avec cylindre ABUS Pfaffenhain classe VDS B							
Longueur		30/60	30/70	30/80	30/90	30/100	30/110	30/120	sans cyl.
Pour l'épaisseur de porte en mm		33-48	49-58	59-68	69-78	79-88	89-98	99-108	
PR Typ	Largeur de porte en mm	Prix catalogue € net							
PR2800 B L1	735-980	à la demande							
PR2800 B L2	980-1200	à la demande							
PR2800 INOX-Look L1	735-980	à la demande							
PR2800 INOX-Look L2	980-1200	à la demande							
PR2800 W L1	735-980	à la demande							
PR2800 W L2	980-1200	à la demande							

Cylinder series		With ABUS Pfaffenhain cylinder of VdS Class B							
Length		30/60	30/70	30/80	30/90	30/100	30/110	30/120	ohne Zyl.
For door thickness in mm		33-48	49-58	59-68	69-78	79-88	89-98	99-108	
Reference	Door width in mm	Net/pce							
PR2800 B L1	735-980	on demand							
PR2800 B L2	980-1200	on demand							
PR2800 Stainless steel look L1	735-980	on demand							
PR2800 Stainless steel look L2	980-1200	on demand							
PR2800 W L1	735-980	on demand							
PR2800 W L2	980-1200	on demand							

Meerprijs / Majoration / Surcharge

- zonder cilinder / Sans cylindre / Without cylinder

PR2700

Deurbalk met Slimline-Design

Barre blindée avec design élégant slimline

Door bar in elegant slimline design



Technologie

- Beveiligt de deur over de gehele breedte
- Beide nachtschoten grijpen stevig in de muur verankerde sluitkast
- Voor deurbreedtes van 735 - 1 030 mm
- Tweetoerig sluitend
- Geïntegreerde trekbeveiliging voor deurbalk
- Standaarduitvoering incl. rozet met trekbeveiliging en ABUS Pfaffenhain-cilinder (30/60)
- Aanzienlijke geluidsvermindering door speciale aandrijfcomponenten
- De cilinder kan worden vervangen om het slot in sluitsystemen te integreren
- Bevestigingsmateriaal bij levering inbegrepen
- Incl. drie sleutels

Caractéristiques techniques

- Sécurise la porte sur toute la largeur du montant
- Les deux pènes s'encastrent solidement dans les stators de verrou ancrés dans le mur
- Pour des épaisseurs de montant de 735 à 1 030 mm
- Fermeture à deux tours
- Protection contre l'arrachement pour cylindre de porte
- Le cylindre peut être changé afin d'intégrer le cadenas au système de fermeture
- Version standard y compris cylindre VdS-classe-B (longueur 30/60)
- Importante diminution des bruits grâce à des composantes spéciales de fonctionnement
- Le matériel de fixation est compris dans la livraison
- Trois clés incluses

Technology and features

- Secures the door over the whole width
- Strong wall anchor: ensures maximum strength against physical attack
- For door widths from 735-1,030 mm
- Locks with two turns
- Integrated pulling protection for door cylinder
- Standard version includes VdS-class-B cylinder
- Significant noise reduction by special drive components
- Cylinder can be exchanged easily to integrate the lock into master keyed systems
- Fitting instructions and fitting materials included
- Incl. three keys

Ref. Nr.	EAN	Art.-Grp.	Langte	Breedte deurblad	Uitvoering	Level	VE
Référence	4003318	Familie	Longueur	Batant de porte	Coloris	Degré	
Ref. No.		Family	Length mm	Door width mm	Finish	Level	
PR2700 B	49093 4	0911	709	735-1030	braun	9	1
PR2700 Edelmetal-Look	49087 3	0911	709	735-1030	Edelmetal-Look	9	1
PR2700 W-Chrom	49089 7	0911	709	735-1030	weiß-chrom	9	1
PR2700 W-Weiß	49090 3	0911	709	735-1030	weiß-weiß	9	1

Meerprijs / Majoration / Surcharge

- zonder cilinder / Sans cylindre / Without cylinder

PR2700

Overzicht varianten
Table des variantes
Overview variants

Cilinder serie		Met Abus Pfaffenhain cilinder van VdS-Klasse B								
Lengte			30/60	30/70	30/80	30/90	30/100	30/110	30/120	ohne Zyl.
Deurdikte in mm			35-50	51-60	61-70	71-80	81-90	91-100	101-110	
PR type	Breedte deurblad in mm	Netto prijs								
PR2700 B	735-1030	op aanvraag								
PR2700 Edeltstahl-Look	735-1030	op aanvraag								
PR2700 W-Chrom	735-1030	op aanvraag								
PR2700 W-Weiß	735-1030	op aanvraag								

Série-cylindre		avec cylindre ABUS Pfaffenhain classe VDS B								
Longueur			30/60	30/70	30/80	30/90	30/100	30/110	30/120	ohne Zyl.
Pour l'épaisseur de porte en mm			35-50	51-60	61-70	71-80	81-90	91-100	101-110	
PR Typ	Largeur de porte en mm	Prix catalogue € net								
PR2700 B	735-1030	à la demande								
PR2700 INOX-Look	735-1030	à la demande								
PR2700 W-Chrom	735-1030	à la demande								
PR2700 W-Weiß	735-1030	à la demande								

Cylinder series		With ABUS Pfaffenhain cylinder of VdS Class B								
Length			30/60	30/70	30/80	30/90	30/100	30/110	30/120	ohne Zyl.
For door thickness in mm			35-50	51-60	61-70	71-80	81-90	91-100	101-110	
Reference	Door width in mm	Net/pce								
PR2700 B	735-1030	on demand								
PR2700 Stainless steel look	735-1030	on demand								
PR2700 W-Chrom	735-1030	on demand								
PR2700 W-Weiß	735-1030	on demand								

PR2600

Deurbalk met Slimline-Design
Barre blindée avec design élégant slimline
Door bar in elegant slimline design



Technologie

- Beveiligd de deur over de gehele breedte
- Beide nachtschoten grijpen stevig in de muur verankerde sluitkast
- Voor deurbreedtes van 735 – 1 030 mm
- Tweetoerig sluitend
- De cilinder kan worden vervangen om de PR in sluitsystemen te integreren
- Standaarduitvoering incl. ABUS cilinder EC550 (lengte 30/60)
- Aanzienlijke geluidsvermindering door speciale aandrijfcomponenten
- Bevestigingsmateriaal bij levering inbegrepen
- Incl. drie sleutels

Caractéristiques techniques

- Sécurise la porte sur toute la largeur du montant
- Les deux pènes s'encastrent solidement dans les stators de verrou ancrés dans le mur
- Pour des épaisseurs de montant de 735 à 1 030 mm
- Fermeture à deux tours
- Le cylindre peut être changé afin d'intégrer le cadenas au système de fermeture
- Version standard y compris ABUS cylindre EC550
- Importante diminution des bruits grâce à des composantes spéciales de fonctionnement
- Le matériel de fixation est compris dans la livraison
- Trois clés incluses

Technology and features

- Secures the door over the whole width
- Strong wall anchor: ensures maximum strength against physical attack
- For door widths from 735-1,030 mm
- Locks with two turns
- Cylinder can be exchanged easily to integrate the lock into master keyed systems
- ABUS cylinder EC550 inclusive (standard)
- Significant noise reduction by special drive components
- Fitting instructions and fitting materials included
- Incl. three keys

Ref. Nr. Référence Ref. No.	EAN 4003318	Art.-Grp. Familie Family	Lengte Longueur Length mm	Breedte deurblad Batant de porte Door width mm	Uitvoering Coloris Finish	Level Degré Level	VE
PR2600 B	51381 7	0911	709	735-1030	braun	8	1
PR2600 W	51384 8	0911	709	735-1030	weiß	8	1

Meerprijs / Majoration / Surcharge

- Zonder cilinder / Sans cylindre / Without cylinder

PR1500

Hoge beveiliging voor secundaire deuren
Haute protection pour porte secondaire
High protection for back or side exits

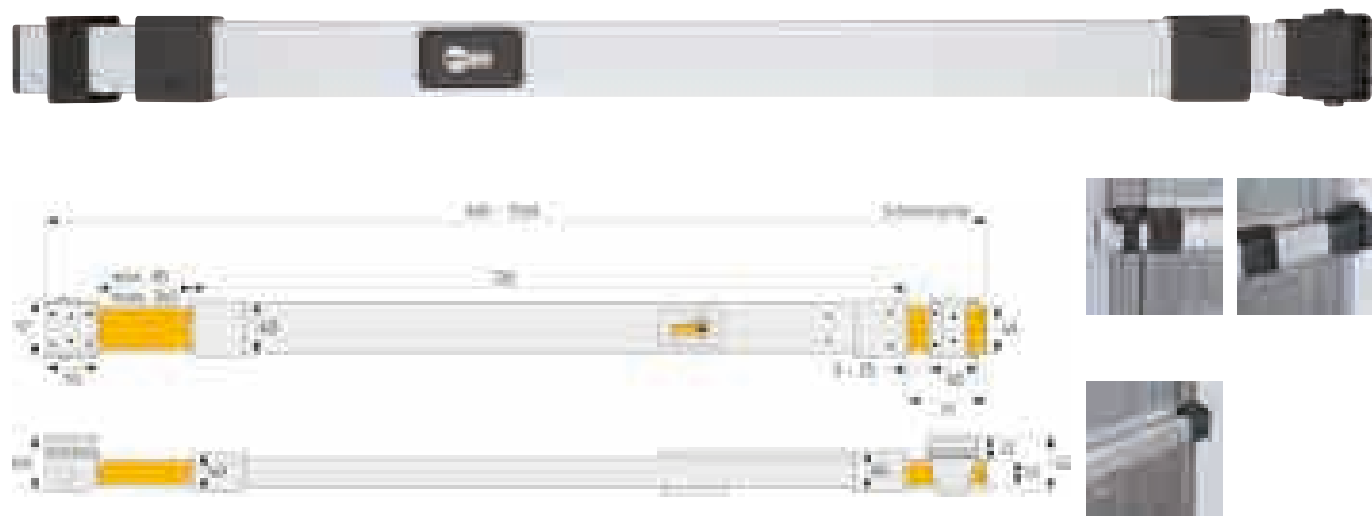

Technologie

- Beveiligt de deur over de gehele breedte
- Een speciale grendel zorgt voor een hoge weerstand
- Voor deurbreedtes van 780 - 1 040 mm
- Speciale lengtes leverbaar voor deuren met een breedte van 1 040 - 1 440 mm
- Standaarduitvoering: met halve profielcilinder Serie EC550
- incl. drie sleutels

Caractéristiques techniques

- Sécurise la porte sur toute la largeur du montant
- Haute protection contre l'effet de levier grâce à des pènes de verrouillage spéciaux
- Pour des épaisseurs de montant de 780 à 1 040 mm
- Longueurs spéciales livrables pour les épaisseurs de montant de 1 040 à 1 440 mm
- Version standard y compris ABUS cylindre EC550
- Trois clés incluses

Technology and features

- Secures the door over the whole width
- Heavy duty wall anchors for maximum strength
- For door widths from 780-1,040 mm
- Special lengths of 1,040-1,440 mm are available
- ABUS cylinder EC550 inclusive (standard)
- Incl. three keys

Ref. Nr. Référence Ref. No.	EAN 4003318	Art.-Grp. Familie Family	Lengte Longueur Length mm	Breedte deurblad Batant de porte Door width mm	Uitvoering Coloris Finish	Level Degré Level	VE
PR1500 S	04649 0	0911	720	780-1040	silver	8	1

Meerprijs / Majoration / Surcharge

- Zonder cilinder / Sans cylindre / Without cylinder

PR1400

Hoge beveiliging voor secundaire deuren
Haute protection pour porte secondaire
High protection for back or side exits



Technologie

- Beveiligt de deur over de gehele breedte
- Een speciale grendel zorgt voor een hoge weerstand
- Voor deurbreedtes van 850 - 1.000 mm

Caractéristiques techniques

- Sécurise la porte sur toute la largeur du montant
- Haute protection contre l'effet de levier grâce à des pènes de verrouillage spéciaux
- Pour des épaisseurs de montant de 850 à 1 000 mm

Technology and features

- Secures the door over the whole width
- Heavy duty wall anchors for maximum strength
- For door widths from 850-1,000 mm

Ref. Nr. Référence Ref. No.	EAN 4003318	Art.-Grp. Familie Family	Lengte Longueur Length mm	Breedte deurblad Batant de porte Door width mm	Uitvoering Coloris Finish	Level Degré Level	VE
PR1400 S	10254 7	0911	800	850-1000	silver	8	1

Checklist deurbalk | Questionnaire «Barre transversale» | Check list for door bars

Welke deur moet gesloten worden? Quelle porte est à sécuriser? Which door shall be secured?	PR1400	PR1500	PR2600	PR2700	PR2800
<input type="checkbox"/> Huis- en appartementsdeuren langs beide zijden afsluitbaar! Porte principale, porte d'appartement, porte de cave, porte secondaire: ouverture de l'intérieur et de l'extérieur! Main entrance, apartment, basement, side entrance door: lockable from both in- and outside!	—	—	<input type="checkbox"/>	<input type="checkbox"/>	<input type="checkbox"/>
<input type="checkbox"/> Met mogelijkheid voor kierstand! Comme décrit mais en plus avec possibilité d'entrebâiller la porte! As described, plus partial opening of the door possible!	—	—	—	—	<input type="checkbox"/> PSB2700
<input type="checkbox"/> Secundaire deuren enkel langs de binnenzijde afsluitbaar! Porte secondaire et porte de cave: ouverture de l'intérieur uniquement! Basement and side entrance door: lockable only from the inside!	<input type="checkbox"/>	<input type="checkbox"/>	—	—	—

Hoe breed is het deurblad aan de binnenzijde? Largeur de la porte (à l'intérieur)? How wide is the door panel (on the inside)?	PR1400	PR1500	PR2600	PR2700	PR2800
<input type="checkbox"/> _____ mm	<input type="checkbox"/> 850 - 1000 mm	<input type="checkbox"/> 780 - 1040 mm	<input type="checkbox"/> 735 - 1030 mm	<input type="checkbox"/> 735 - 1030 mm	<input type="checkbox"/> 735 - 980 mm
Nota: indien het deurkader te smal is om een sluitkom te plaatsen kunnen muursluitplaten worden gebruikt. Eén sluitplaat is reeds voorzien in de levering		<input type="checkbox"/> 1040 - 1440 mm met verlengstuk avec pêne prolongé with extension barrel			<input type="checkbox"/> 980 - 1200 mm
Note: In case there is not enough space next to the panel to mount the lock cases, wall anchored strikes can be fitted. One strike is included in the packaging.					
Conseil: Au cas où l'espace à côté de la porte ne permet pas le montage des gâches, il est conseillé d'utiliser les gâches murales. Une gâche est jointe à chaque emballage.					

Wat is de deurdikte Épaisseur de la porte? How thick is the door?	PR1400	PR1500	PR2600	PR2700	PR2800
<input type="checkbox"/> _____ mm	<input type="checkbox"/> voor alle deurdiktes convient pour toutes les épaisseurs de portes suitable for all door thicknesses	—	<input type="checkbox"/> 35 - 50 mm 30/60	<input type="checkbox"/> 35 - 50 mm 30/60	<input type="checkbox"/> 33 - 48 mm 30/60
			<input type="checkbox"/> 51 - 60 mm 30/70	<input type="checkbox"/> 51 - 60 mm 30/70	<input type="checkbox"/> 49 - 58 mm 30/70
			<input type="checkbox"/> 61 - 70 mm 30/80	<input type="checkbox"/> 61 - 70 mm 30/80	<input type="checkbox"/> 59-68 mm 30/80
			<input type="checkbox"/> 71 - 80 mm 30/90	<input type="checkbox"/> 71 - 80 mm 30/90	<input type="checkbox"/> 69 - 78 mm 30/90

Hoe opent men de deur? Ouverture de la porte? How does the door open?	PR1400	PR1500	PR2600	PR2700	PR2800
<input type="checkbox"/> naar binnen vers l'intérieur to the inside	<input type="checkbox"/>	<input type="checkbox"/>	<input type="checkbox"/>	<input type="checkbox"/>	<input type="checkbox"/>
<input type="checkbox"/> naar buiten vers l'extérieur to the outside	<input type="checkbox"/> PA1018	—	<input type="checkbox"/> PA1018	<input type="checkbox"/> PA1018	<input type="checkbox"/> PA1018

** PA 1018 en indien nodig met opvulling voor slot lichaam | PA 1018 et le cas échéant avec cale | PA 1018 and if necessary spacer for lock body

Moet de cilinder extra beveiligd worden? Protection supplémentaire du cylindre demandée? Shall the exterior cylinder be protected additionally against brutal attacks?	PR1400	PR1500	PR2600	PR2700	PR2800
<input type="checkbox"/> ja oui yes Cilinderlengte vereist voor PZS 1000: 0 tot 9,5 mm oversteek uit de deur Longueur du cylindre nécessaire pour PZS 1000: 0 à 9,5 mm émergeant de la porte Cylinder length for PZS 1000: 0-9,5 mm protruding from the door	—	—	—	—	—
<input type="checkbox"/> neen non no	—	—	—	—	—

PA1018

Bevestigingsset voor naar buiten draaiende deuren
Plaque blindée pour porte à ouverture extérieure
Armoured plate for outward opening doors

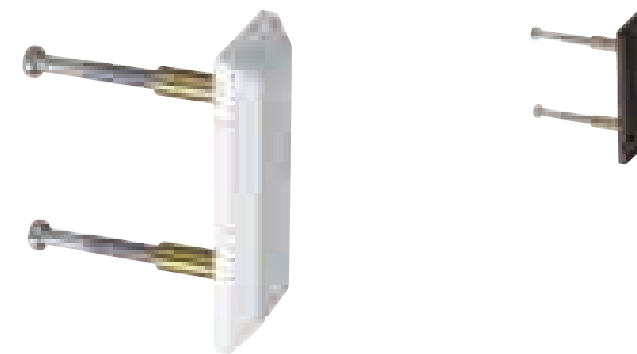

Technologie

- Schroeven gaan door de gehele muur
- Geharde buitenplaat met kunststof afwerking
- Passend voor PR1400, PR2600, PR2700 en PR2800

Caractéristiques techniques

- Boulonnerie traversant le mur de part en part
- Éléments extérieurs cimentés avec cache élégant en PVC
- Pour PR1400, PR2600, PR2700 et PR2800

Technology and features

- Screws go through the complete wall
- Hardened exterior plates with elegant vinyl cover
- Suitable for PR1400, PR2600, PR2700 and PR2800

Ref. Nr. Référence Ref. No.	EAN 4003318	Art.-Grp. Familie Family	Lengte Longueur Length mm	Breedte deurblad Batant de porte Door width mm	Uitvoering Coloris Finish	Level Degré Level	VE
PA1018 weiß	10660 6	0911			weiß		1
PA1018 schwarz	10661 3	0911			schwarz		1

PV1820

Verbindingsplaten voor deurbalken
Plaque de fixation pour gâche de barre transversale
Staple connecting plate for door bars

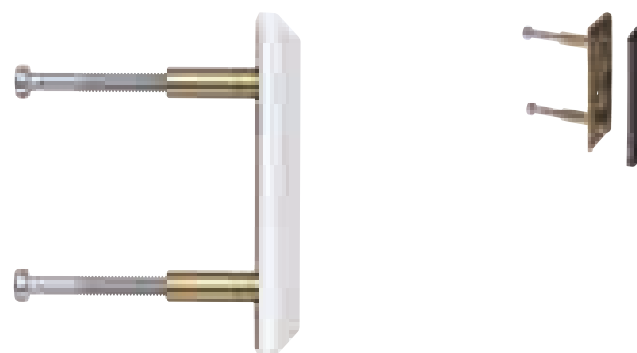

Technologie

- Geharde buitenzijde
- Passend voor PR1400, PR1500, PR2600, PR2700 en PR2800

Caractéristiques techniques

- Éléments extérieurs cimentés
- Pour PR1400, PR1500, PR2600, PR2700, PR2800

Technology and features

- Hardened exterior parts
- Suitable for PR1400, PR1500, PR2600, PR2700, PR2800

Ref. Nr. Référence Ref. No.	EAN 4003318	Art.-Grp. Familie Family	Lengte Longueur Length mm	Breedte deurblad Batant de porte Door width mm	Uitvoering Coloris Finish	Level Degré Level	VE
PV1820 weiß	10664 4	0911			weiß		1
PV1820 schwarz	10700 9	0911			schwarz		1

PSB2700

Kierstandhouder voor PR2700 en PR2800
Module entrebâilleur pour PR2700 et PR2800
Door guard unit for PR2700 and PR2800

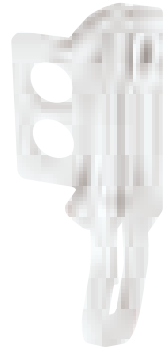

Made
in
Germany

Technologie

- Mogelijkheid om de deur beveiligd op een kier te openen
- VDS gekeurd bij gebruik met de VDS gekeurde PR2700

Caractéristiques techniques

- Permet l'entrebâillement de la porte en position sécurisée
- Module entrebâilleur conforme VdS uniquement en combinaison avec une PR2700 certifiée VdS

Technology and features

- Allows partial opening of the door in a locked position
- VDS-approved in combination with VDS-approved PR2700

Ref. Nr. Référence Ref. No.	EAN 4003318	Art.-Grp. Familie Family	Lengte Longueur Length mm	Breedte deurblad Batant de porte Door width mm	Uitvoering Coloris Finish	Level Degré Level	VE
PSB2700 W	55061 4	0911			weiß		1
PSB2700 schwarz	55087 4	0911			schwarz		1
PSB2700 ER	55088 1	0911			silber		1

Opvulplaatjes PR

Opvulplaatjes voor sluitkommen
Cale de rattrapage pour gâche du PR1400, PR1500, PR2600, PR2700 et PR2800
Spacer for wall anchor for PR1400, PR1500, PR2600, PR2700 and PR2800



Technologie

- Om hoogteverschillen op te vangen
- Sterke kunststofopvulling

Caractéristiques techniques

- Pour rééquilibrer la gâche jusqu'à 22 mm
- Cale en plastique solide

Technology and features

- To compensate rebate heights from 22 mm
- Stable plastic spacers

Ref. Nr. Référence Ref. No.	EAN 4003318	Art.-Grp. Familie Family	Uitvoering Exécutions Variants	Uitvoering Coloris Finish	Rabathoogte pour la hauteur de couture for rebate heights mm	Level Degré Level	VE
Unterlagen PR2600/PR2700/PR2800	52772 2	0000	Satz á 2 Stück	schwarz	35-57		1
Unterlagen PR2600/PR2700/PR2800	52774 6	0000	Satz á 2 Stück	weiß	35-57		1
Unterlagen PR2600/PR2700/PR2800	52776 0	0000	Satz á 2 Stück	Edelstahl-Look	35-57		1
Unterlagen PR1400/PR1500	08923 7	0000	Satz á 2 Stück	schwarz	22-44		1

Deurbalk opvulplaat PR2600/PR2700

Slotlichaam opvulling voor deurbalken
Cale pour PR
Spacer for door bars

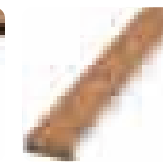

Technologie

- Dikte van de houten plaat: 18 mm
- Standaardlengte: 1200 mm

Caractéristiques techniques

- Epaisseur de la plaque en bois : 18 mm
- Longueur de base : 1000 mm

Technology and features

- Thickness of wooden panel: 18 mm
- Standard length: 1000 mm

Ref. Nr. Référence Ref. No.	EAN 4003318	Art.-Grp. Familie Family	Lengte Longueur Length mm	Breedte deurblad Batant de porte Door width mm	Uitvoering Coloris Finish	Level Degré Level	VE
Unterlage PR2600 / PR 2700 weiß	54640 2	0000	1000		weiß		1
Unterlage PR2600 / PR 2700 schwarz/braun	54641 9	0000	1000		schwarz/braun		1
Unterlage PR2600 / PR 2700 Edelstahl-Look	54642 6	0000	1000		Edelstahl-Optik		1

Deurbalk opvulplaat PR2800

Slotlichaam opvulling voor deurbalken
Cale pour PR
Spacer for door bars



Technologie

- Dikte van de houten plaat: 18 mm
- Standaardlengte: 1200 mm

Caractéristiques techniques

- Epaisseur de la plaque en bois : 18 mm
- Longueur de base : 1200 mm

Technology and features

- Thickness of wooden panel: 18 mm
- Standard length: 1200 mm

Ref. Nr. Référence Ref. No.	EAN 4003318	Art.-Grp. Familie Family	Lengte Longueur Length mm	Breedte deurblad Batant de porte Door width mm	Uitvoering Coloris Finish	Level Degré Level	VE
Unterlage PR2800 schwarz/braun	01720 9	0000	1200		schwarz/braun		1
Unterlage PR2800 Edelstahl-Look	71352 1	0000	1200		Edelstahl-Look		1
Unterlage PR2800 weiß	01719 3	0000	1200		weiß		1

ASP17

Voor professionele installatie van ABUS gepantserde deurbalken op poreuze of kwetsbare oppervlakken
 Pour une installation professionnelle de barres blindées ABUS sur des surfaces poreuses ou fragiles
 Screw-on plate for secure fastening of the lock boxes on porous or insufficiently firm surfaces.



Technologie

- Voor professionele installatie van ABUS deurbalken op poreuze of kwetsbare oppervlakken
- Geschikt voor de PR1400, PR1500, PR2600, PR2700 en PR2800
- Bevestigingsmateriaal inbegrepen en optionele mogelijkheid van het bevestiging met draadstangen en injectiemortel
- Montage vindt plaats onder de vergrendelingskast
- Verschillende bevestigingsmogelijkheden voor veilige montage

Caractéristiques techniques

- Pour une installation professionnelle de barres blindées ABUS sur des surfaces poreuses ou fragiles
- Convient pour les barres PR1400, PR1500, PR2600, PR2700 et PR2800
- Matériel de fixation inclus ou en option possibilité de fixation avec tiges filetées et du mortier d'injection
- L'assemblage a lieu sous le boîtier de verrouillage
- Diverses options de montage pour un maintien sécurisé

Technology and features

- Screw-on plate for secure fastening of the lock boxes on porous or insufficiently firm surfaces.
- Suitable for bars PR1400, PR1500, PR2600, PR2700, PR2800
- Attachment with enclosed fixing material or optionally with threaded rods and injection mortar
- The assembly takes place under the actual lock case of the tank bolt
- Various mounting options for a secure hold

Ref. Nr. Référence Ref. No.	EAN 4003318	Art.-Grp. Familie Family	Breedte deurblad Batant de porte Door width mm	Uitvoering Exécutions Variants	Uitvoering Coloris Finish	Level Degré Level	VE
ASP17	79819 1	00		2er-Set	weiß		1

Muurdeksel PR

Sluitkom en afdekplaat voor sluiting in de muur
 Gâche trou murale et cache trou murale pour barres transversales
 Cover plate for door bars that bolt into the wall

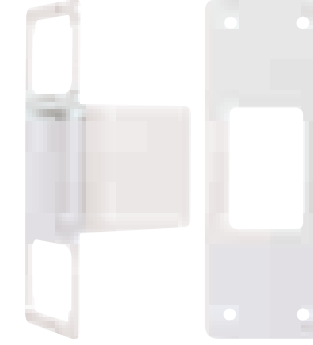

Technologie

- Wandgatafdekking: gemaakt van PVC
- Wandsluitkom : staal

Caractéristiques techniques

- Cache-trou mural : réalisé en PVC pour couvrir la partie de mur extérieur
- Gâche murale : gâche en acier

Technology and features

- Plastic cover plate that covers wall hole from the inside
- Steel cover plate that sits on top of the plastic cover plate

Ref. Nr. Référence Ref. No.	EAN 4003318	Art.-Grp. Familie Family	Lengte Longueur Length mm	Breedte deurblad Batant de porte Door width mm	Uitvoering Coloris Finish	Level Degré Level	VE
Mauerabdeckblech PR1800	10163 2	0000			weiß		1
Mauerlochabdeckung PR1800	10666 8	0000			weiß		1
Mauerlochabdeckung PR2800	71756 7	0000			weiß		1

PWA2700

Sluitkom voor wandverankering
 Fixation murale
 Wall fastening



Technologie

- Stalen sluit- en borgbout
- Wand sluitkom in staal

Caractéristiques techniques

- Gâche en acier et pêne de verrouillage
- Gâche murale : gâche en acier

Technology and features

- Steel strike plate plus end piece for bar with round bolts
- Steel cover plate that sits on top of the plastic cover plate

Ref. Nr. Référence Ref. No.	EAN 4003318	Art.-Grp. Familie Family	Lengte Longueur Length mm	Breedte deurblad Batant de porte Door width mm	Uitvoering Coloris Finish	Level Degré Level	VE
PWA2700	49555 7	0000			weiß		1

Meerpuntsluiting voor deuren Multi-points pour porte d'entrée Multi-point door lock



Technologie

- VdS goedgekeurd in combinatie met een VdS-klasse deurslot A of hoger
- Bewezen vergrendelingsmechanisme met geharde pennen
- Geleverd met robuuste externe rozet
- Voor DIN rechts en DIN links deuren
- Positionering van de stangen individueel aanpasbaar
- Boutuitgang: 28 mm
- Robuuste metalen behuizing

Caractéristiques techniques

- Agréé VdS en liaison avec une serrure de porte de classe VdS A ou supérieure
- Mécanisme de verrouillage éprouvé avec tourillons trempés
- Livré avec rosace extérieure robuste, „anti-arrachage“
- Pour portes DIN droite et DIN gauche
- Positionnement des tiges adaptable individuellement
- Sortie de pènes: 28 mm
- Robuste carter en métal

Technology and features

- VdS-approved in conjunction with VdS Class A or better door cylinder
- Proven cavity catch bolt technology with hardened saw-proof plugs
- Including sturdy outer rosette with pull-guard and bars
- Gearing system soon to be patented
- Universal DIN R / L usability
- Individually adjustable bar length
- 28 mm shoot bolt
- Solid metal housing
- DIN tested



Ref. Nr. Référence Ref. No.	EAN 4003318	Art.-Grp. Familie Family	Uitvoering Exécutions Variants	Uitvoering Coloris Finish	Level Degré Level	VE
TSS550 S EK m. EC550	00212 0	0908	inkl. Stangenset S 135/135 cm	silber	10	1
TSS550 S EK o. Zyl.	00215 1	0908	inkl. Stangenset S 135/135 cm	silber	10	1
TSS550 W EK m. EC550	00222 9	0908	inkl. Stangenset W 135/135 cm	weiß	10	1
TSS550 W EK o. Zyl.	00223 6	0908	inkl. Stangenset W 135/135 cm	weiß	10	1
TSS550 W/S EK m. EC550	00234 2	0908	inkl. Stangenset W 135/135 cm	weiß/ außen silber	10	1
TSS550 W/S EK o. Zyl.	00235 9	0908	inkl. Stangenset W 135/135 cm	weiß/ außen silber	10	1
Schließk. TSS550 W	55523 7	0908	für Falztüren	weiß	10	1
Schließk. TSS550 S	55525 1	0908	für Falztüren	silber	10	1
BHS550 Bodenhülse	59071 9	0908		silber	10	1
Stangenset 2,0m / 2,0m W	59072 6	0908	für Türhöhen ab 2,75 m	weiß	10	1

Varianten tabel stangenslot

TSS550	Breedte deurblad pour l'épaisseur de port for door thickness in mm	Cilinderlengte Longueur de cylindre Cylinder length in mm	Schroeflengte voor doorgaande bevestiging Longueur de vis vaccard à vis de transit Screw length straight fitting in mm
TSS550	33-43	30/60	M8 x 40
TSS550	43-53	30/70	M8 x 50
TSS550	53-63	30/80	M8 x 60
TSS550	63-73	30/90	M8 x 70
TSS550	73-83	30/100	M8 x 80
TSS550	83-93	30/110	M8 x 90
TSS550	93-103	30/120	M8 x 100

Deurbijzetslot met kierstandhouder Verrou de porte élégant avec entrebâilleur Elegant door rim lock with door guard



Bohrschablone



Technologie

- Drukweerstand van meer dan 1 ton
- Twee doormaten instelbaar: 60 en 72 mm
- Stevige ovale grendel van massief staal, tweetoerig sluitend
- Geharde kierstandbeugel om de deur op een kier te zetten
- Met binnen- en buitencilinder serie EC550, incl. drie sleutels
- Individueel verpakte artikelen: Slotkast en sluitkast van metaal (MT)
- In folie verpakte artikelen: Slotkast en sluitkast van kunststof (KU)
- Optioneel uit te rusten met EC660-cilinderset (binnen en buiten)

Caractéristiques techniques

- Résistance mécanique de plus d'une tonne
- Deux distances aux canons réglables : 60 et 72 mm
- Pêne ovale stable tout acier avec fermeture à deux tours
- Entrebâilleur renforcé pour entrebâillement de porte
- Avec série de cylindre intérieur et extérieur EC550 (livré avec trois clés)
- Emballage boîte : Boîtier et gâche en métal
- Emballage blister : Boîtier et gâche en PVC

Technology and features

- Resists more than one ton load
- Two backsets can be adjusted: 60 and 72 mm
- Solid oval bolt made from solid steel, locks with two turns
- Hardened door guard for partial opening of the door
- With internal and external cylinder series EC550, three keys included
- Boxed version: Lock case and striking plate made from metal
- Blister version: Lock case and striking plate made from plastic

Ref. Nr. Référence Ref. No.	EAN 4003318	Art.-Grp. Familie Family	Uitvoering Exécutions Variants	Uitvoering Coloris Finish	Level Degré Level	VE
7035 B EK	53277 1	0908	mit Sperrbügel und Innenzylinder	braun	10	1
7035 S EK	53278 8	0908	mit Sperrbügel und Innenzylinder	silber	10	1
7035 W EK	53279 5	0908	mit Sperrbügel und Innenzylinder	weiß	10	1
7035 B B/SB	53301 3	0908	mit Sperrbügel und Innenzylinder	braun	10	1
7035 S B/SB	53302 0	0908	mit Sperrbügel und Innenzylinder	silber	10	1
7035 W B/SB	53303 7	0908	mit Sperrbügel und Innenzylinder	weiß	10	1
Bohrschablone 7000	59479 3	0908				1

Meerprijs/ Majoration / Surcharge

- GL/KA
- Zonder cilinder / Sans cylindre / Without cylinder
- GL/KA volgens monster / Fermeture selon échantillon / KA as per sample

Deurbijzetslot met kierstandhouder
Verrou de porte élégant avec entrebâilleur
Elegant door rim lock with door guard



Bohrschablone



Technologie

- Drukweerstand van meer dan 1 ton
- Sterke muurverankering van de sluitkast met zware pluggen
- Binnen met twee alternatieve draaiknoppen
- Twee doormaten instelbaar: 60 en 72 mm
- Stevige ovale grendel van massief staal, tweetoerig sluitend
- Geharde kierstandbeugel om de deur op een kier te zetten
- Met buitencilinderserie EC550, incl. drie sleutels
- Individueel verpakte artikelen: Slotkast en sluitkast van metaal (MT)
- In folie verpakte artikelen: Slotkast en sluitkast van kunststof (KU)
- Optioneel uit te rusten met EC660-buitencilinder

Caractéristiques techniques

- Résistance mécanique de plus d'une tonne
- Coffre asymétrique
- Intérieur avec deux boutons de porte tournants alternatifs
- Deux distances aux canons réglables : 60 et 72 mm
- Pêne ovale stable tout acier avec fermeture à deux tours
- Entrebâilleur renforcé pour entrebâillement de porte
- Avec série de cylindre intérieur et extérieur EC550 (livré avec trois clés)
- Emballage boîte : Boîtier et gâche en métal
- Emballage blister : Boîtier et gâche en PVC

Technology and features

- Resists more than one ton load
- Strong wall anchoring of the striking plate with heavy duty dowels
- With two alternative thumbturns on the inside
- Two backsets can be adjusted: 60 and 72 mm
- Solid oval bolt made from solid steel, locks with two turns
- Hardened door guard for partial opening of the door
- With external cylinder series EC550, three keys included
- Boxed version: Lock case and striking plate made from metal
- Blister version: Lock case and striking plate made from plastic

Ref. Nr. Référence Ref. No.	EAN 4003318	Art.-Grp. Familie Family	Uitvoering Exécutions Variants	Uitvoering Coloris Finish	Level Degré Level	VE
7030 W EK	53276 4	0908	mit Sperrbügel	weiß	10	1
7030 B EK	53274 0	0908	mit Sperrbügel	braun	10	1
7030 S EK	53275 7	0908	mit Sperrbügel	silber	10	1
7030 B B/SB	53298 6	0908	mit Sperrbügel	braun	10	1
7030 S B/SB	53299 3	0908	mit Sperrbügel	silber	10	1
7030 W B/SB	53300 6	0908	mit Sperrbügel	weiß	10	1
Bohrschablone 7000	59479 3	0908				1

Meerprijs/ Majoration / Surcharge

- GL/KA
- Zonder cilinder / Sans cylindre / Without cylinder
- GL/KA volgens monster / Fermeture selon échantillon/ KA as per sample

Bijzetslot met alarmfunctie
Verrou de porte élégant avec système d'alarme intégré
Elegant door rim lock with alarm



Bohrschablone



Technologie

- 3D-alarmdetector: reageert reeds tijdens inbraakpoging
- Mechanische weerstand van meer dan één ton
- Sterke muurverankering
- Twee afstanden : 60 en 72 mm
- Gemakkelijk te combineren met de buitenrozas PZS70
- Batterijen: 2 x 1,5 V AAA

Caractéristiques techniques

- Détecteur alarme 3D: Déclenchement lors d'une tentative de cambriolage
- Résistance mécanique de plus d'une tonne
- Fort ancrage mural du boîtier du verrou grâce à des douilles poids lourd
- Deux distances aux canons réglables : 60 et 72 mm
- Pêne ovale stable tout acier avec fermeture à deux tours
- Facilement combinable avec la plaque extérieure antiarrachement PZS70
- Version standard : avec série de cylindre intérieur et extérieur EC550 y compris trois clés
- Batteries: 2 x 1,5 V AAA

Technology and features

- 3D alarm sensoric – alarms even attempted break-ins
- Resistant more than one ton load
- Strong wall anchoring of the striking plate with heavy duty dowels
- Two backsets can be adjusted: 60 and 72 mm
- Solid oval bolt made from solid steel, locks with two turns
- Easy to combine with Armoured Escutcheon Plate PZS70
- With internal and external cylinder series EC550, three keys included
- 2 x 1,5 V AAA batteries

Ref. Nr. Référence Ref. No.	EAN 4003318	Art.-Grp. Familie Family	Uitvoering Exécutions Variants	Uitvoering Coloris Finish	Level Degré Level	VE
7025A B EK	82616 0	0908	inkl. Alarmfunktion	braun	9	1
7025A W EK	82615 3	0908	inkl. Alarmfunktion	weiß	9	1
PZS70 B	54399 9	0908	inkl. Schlossunterlage	braun	9	1
PZS70 W	54404 0	0908	inkl. Schlossunterlage	weiß	9	1
Bohrschablone 7000/7500	59479 3	0908				1

Meerprijs/ Majoration / Surcharge

- GL/KA
- Zonder cilinder / Sans cylindre / Without cylinder
- GL/KA volgens monster / Fermeture selon échantillon / KA as per sample

7025

Deurbijzetslot
Verrou élégant de porte
Elegant door rim lock

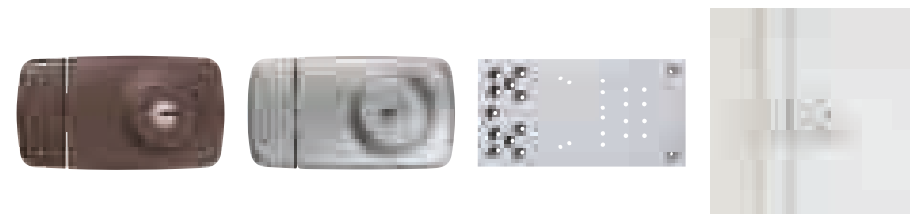
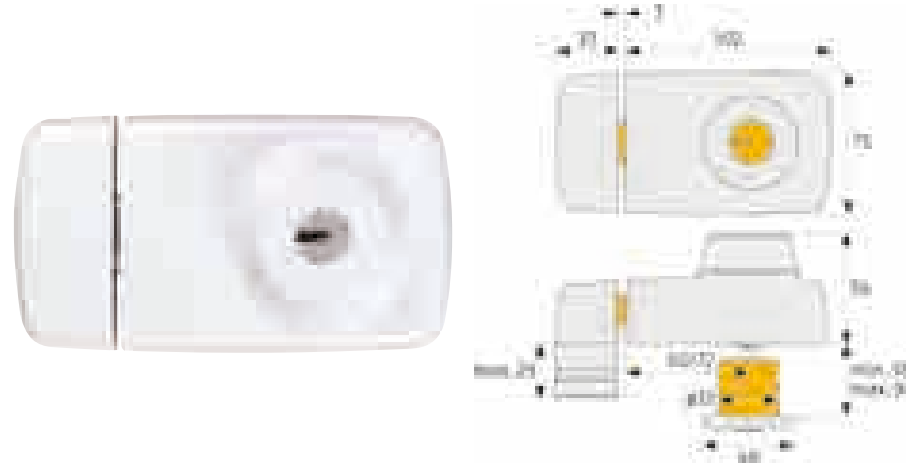

Boormal



Technologie

- VdS-goedgekeurd met Pfaffenhain ABUS KV356 cilinder
- Drukweerstand van meer dan 1 ton
- Sterke muurverankering van het omhulsel dankzij zware tussenstukken
- Twee regelbare afstanden: 60 en 72 mm
- Volledig stalen ovale schoot met sluiting in twee omwentelingen
- Gemakkelijk te combineren met de anti-losrukplaat PZS70
- Standaarduitvoering: met binnen- en buitencilinder serie EC550, incl. 3 sleutels
- Individueel verpakte artikelen: Slotkast en sluitkast van metaal (MT)
- In folie verpakte artikelen: Slotkast en sluitkast van kunststof (KU)
- Optioneel uit te rusten met EC660-cilinderset (binnen en buiten)

Caractéristiques techniques

- Homologué VdS avec cylindre Pfaffenhain ABUS KV356
- Résistance mécanique de plus d'une tonne
- Fort ancrage mural du boîtier du verrou grâce à des douilles poids lourds
- Deux distances aux canons réglables : 60 et 72 mm
- Pêne ovale stable tout acier avec fermeture à deux tours
- Facilement combinable avec la plaque extérieure anti-arrachement PZS70
- Version standard : avec série de cylindre intérieur et extérieur EC550 y compris trois clés
- Emballage boîte : Boîtier et gâche en métal
- Emballage blister : Boîtier et gâche en PVC

Technology and features

- VdS approved with ABUS Pfaffenhain cylinder KV356
- Resists more than one ton load
- Strong wall anchoring of the striking plate with heavy duty dowels
- Two backsets can be adjusted: 60 and 72 mm
- Solid oval bolt made from solid steel, locks with two turns
- Easy to combine with Armoured Escutcheon Plate PZS70
- With internal and external cylinder series EC550, three keys included
- Boxed version: Lock case and striking plate made from metal
- Blister version: Lock case and striking plate made from plastic

Ref. Nr. Référence Ref. No.	EAN 4003318	Art.-Grp. Familie Family	Uitvoering Exécutions Variants	Uitvoering Coloris Finish	Level Degré Level	VE
7025 B EK	53271 9	0908	Zylinder-Serie EC550	braun	9	1
7025 S EK	53272 6	0908	Zylinder-Serie EC550	silber	9	1
7025 W EK	53273 3	0908	Zylinder-Serie EC550	weiß	9	1
7025 B VdS EK	53577 2	0908	mit Zyl. ABUS Pfaffenhain	braun	9	1
7025 S VdS EK	53578 9	0908	mit Zyl. ABUS Pfaffenhain	silber	9	1
7025 W VdS EK	53579 6	0908	mit Zyl. ABUS Pfaffenhain	weiß	9	1
7025 B B/DFNLI	55268 7	0908	Zylinder-Serie EC550	braun	9	1
7025 S B/DFNLI	55415 5	0908	Zylinder-Serie EC550	silber	9	1
7025 W B/DFNLI	55270 0	0908	Zylinder-Serie EC550	weiß	9	1
7025 W CL/DFNLI	53297 9					1
7025 S CL/DFNLI	53296 2					1
Boormal 7000	59479 3	0908				1

Meerprijs/ Majoration / Surcharge

- GL/KA
- Zonder cilinder / Sans cylindre / Without cylinder

7010A

Deurbijzetslot met alarm
Verrou de porte élégant avec système d'alarme intégré
Elegant door rim lock with alarm

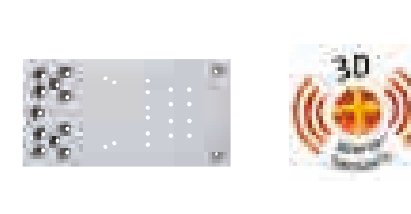
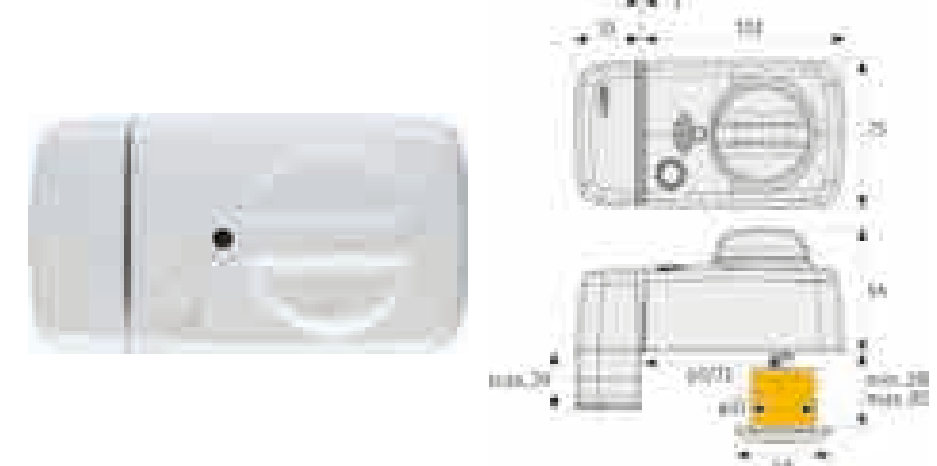

Boormal



Technologie

- 3D alarm-sensor - detecteert elke poging tot inbraak
- Drukweerstand van meer dan 1 ton
- Sterke muurverankering van het omhulsel dankzij zware tussenstukken
- Binnenkant met twee alternatieve draaiknoppen
- Twee regelbare afstanden: 60 en 72 mm
- Vol stalen ovale schoot met sluiting in twee omwentelingen
- Gemakkelijk te combineren met trekbeveiligingsplaat PZS70
- Standaardversie: geleverd met de buitencilinder EC550 en 3 sleutels
- Batterij: 2 x 1,5 V AAA

Caractéristiques techniques

- Détecteur alarme 3D: Déclenchement lors d'une tentative de cambriolage
- Résistance mécanique de plus d'une tonne
- Fort ancrage mural du boîtier du verrou grâce à des douilles poids lourds
- Deux distances aux canons réglables : 60 et 72 mm
- Pêne ovale stable tout acier avec fermeture à deux tours
- Facilement combinable avec la plaque extérieure antiarrachement PZS70
- Version standard : avec série de cylindre intérieur et extérieur EC550 y compris trois clés
- Batteries: 2 x 1,5 V AAA

Technology and features

- 3D alarm sensoric - alarms even attempted break-ins
- Resistant more than one ton load
- Strong wall anchoring of the striking plate with heavy duty dowels
- Two backsets can be adjusted: 60 and 72 mm
- Solid oval bolt made from solid steel, locks with two turns
- Easy to combine with Armoured Escutcheon Plate PZS70
- With internal and external cylinder series EC550, three keys included
- 2 x 1,5 V AAA batteries

Ref. Nr. Référence Ref. No.	EAN 4003318	Art.-Grp. Familie Family	Uitvoering Exécutions Variants	Uitvoering Coloris Finish	Level Degré Level	VE
7010A B EK	82614 6	0908	inkl. Alarmfunktion	braun	9	1
7010A W EK	82613 9	0908	inkl. Alarmfunktion	weiß	9	1
PZS70 B	54399 9	0908	inkl. Schlossunterlage	braun		1
PZS70 W	54404 0	0908	inkl. Schlossunterlage	weiß		1
Boormal 7000/7500	59479 3	0908				1

Meerprijs/ Majoration / Surcharge

- GL/KA
- Zonder cilinder / Sans cylindre / Without cylinder
- KA volgens staal / KA as per sample / Fermeture selon échantillon

7010

Deurbijzetslot
Élégante serrure supplémentaire de porte
Elegant door rim lock

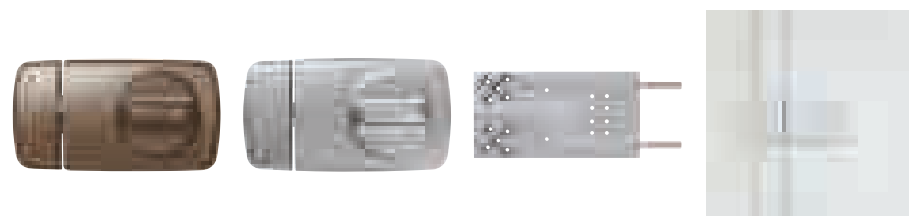
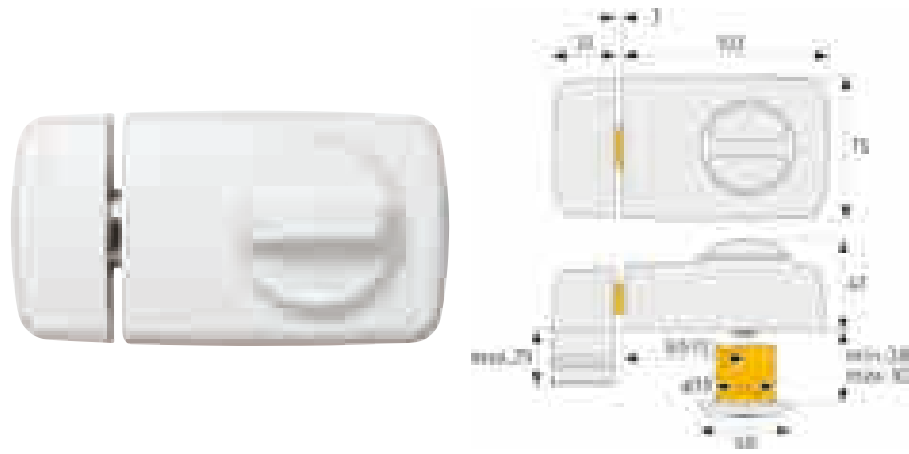

Boormal



Technologie

- VdS-goedgekeurd met Pfaffenhain ABUS KV356 cilinder
- Drukweerstand van meer dan 1 ton
- Sterke muurverankering van het omhulsel dankzij zware tussenstukken
- Binnenkant met twee alternatieve draaiknoppen
- Twee regelbare afstanden: 60 en 72 mm
- Vol stalen ovale schoot met sluiting in twee omwentelingen
- Gemakkelijk te combineren met trekbeveiligingsplaat PZ570
- Standaardversie: geleverd met de buitencilinder EC550 en drie sleutels
- Individueel verpakte artikelen: Slotkast en sluitkast van metaal (MT)
- In folie verpakte artikelen: Slotkast en sluitkast van kunststof
- Optioneel uit te rusten met EC660-buitencilinder

Caractéristiques techniques

- Homologué VdS avec cylindre Pfaffenhain ABUS KV356
- Résistance mécanique de plus d'une tonne
- Fort ancrage mural du boîtier du verrou grâce à des douilles poids lourd
- Intérieur avec deux boutons de porte tournants alternatifs
- Deux distances aux canons réglables : 60 et 72 mm
- Pène ovale stable tout acier avec fermeture à deux tours
- Facilement combinable avec la plaque extérieure anti-arrachement PZ570
- Version standard : livré avec la série de cylindre extérieur EC550 et trois clés
- Emballage boîte : Boîtier et gâche en métal
- Emballage blister : Boîtier et gâche en PVC

Technology and features

- VdS approved with Pfaffenhain cylinder KV356
- Resistant more than one ton load
- Strong wall anchoring of the striking plate with heavy duty dowels
- With two alternative thumbturns on the inside
- Two backsets can be adjusted: 60 and 72 mm
- Solid oval bolt made from solid steel, locks with two turns
- Easy to combine with Armoured Escutcheon Plate PZ570
- With external cylinder series EC550, three keys included
- Boxed version: Lock case and striking plate made from metal
- Blister version: Lock case and striking plate made from plastic

Ref. Nr. Référence Ref. No.	EAN 4003318	Art.-Grp. Familie Family	Uitvoering Exécutions Variants	Uitvoering Coloris Finish	Level Degré Level	VE
7010 B EK	53268 9	0908	Zylinder-Serie EC550	braun	9	1
7010 S EK	53269 6	0908	Zylinder-Serie EC550	silber	9	1
7010 W EK	53270 2	0908	Zylinder-Serie EC550	weiß	9	1
7010 B VdS EK	53574 1	0908	mit Zyl. ABUS Pfaffenhain	braun	9	1
7010 S VdS EK	53575 8	0908	mit Zyl. ABUS Pfaffenhain	silber	9	1
7010 W VdS EK	53576 5	0908	mit Zyl. ABUS Pfaffenhain	weiß	9	1
7010 B B/DFNLI	55265 6	0908	Zylinder-Serie EC550	braun	9	1
7010 S B/DFNLI	55267 0	0908	Zylinder-Serie EC550	silber	9	1
7010 W B/DFNLI	55266 3	0908	Zylinder-Serie EC550	weiß	9	1
Boormal 7000	59479 3	0908				1
7010 W CL/DFNLI	53294 8					1
7010 S CL/DFNLI	53293 1					1

Meerprijs/ Majoration / Surcharge

- GL/KA
- Zonder cilinder / Sans cylindre / Without cylinder
- KA volgens staal / KA as per sample / Fermeture selon échantillon

PZ570

Cilinder bescherming voor deurbijzetsloten
Contre-plaque de protection
Cylinder Protection for Rim Locks



Technologie

- Stevige bevestiging aan deurbijzetslot
- Geharde roterende cilinder-bescherming
- Stalen cilinder-bescherming met kunststof afdekking

Caractéristiques techniques

- Construction massive en acier
- Solidement fixé à travers la porte directement sur le verrou
- Rosace rotative cémentée devant le cylindre

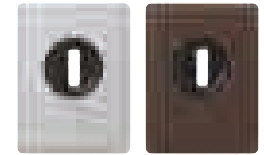

Technology and features

- Heavy duty construction
- Solid wall anchor for rim locks
- Hardened steel cylinder cover

Ref. Nr. Référence Ref. No.	EAN 4003318	Art.-Grp. Familie Family	Uitvoering Exécutions Variants	Uitvoering Coloris Finish	Level Degré Level
PZ570 B	54399 9	0908	inkl. Schlossunterlage	braun	
PZ570 S	54397 5	0908	inkl. Schlossunterlage	silber	
PZ570 W	54404 0	0908	inkl. Schlossunterlage	weiß	

Unterlage 7000

Voor ronde cilinders van een ander merk
Pour cylindre extérieur non ABUS
For third-party rim cylinders



Technologie

- 2-delige combinatie metaal-kunststof

Caractéristiques techniques

- Alliage de matériel métal/PVC

Technology and features

- 2-piece metal-plastic combination

Ref. Nr. Référence Ref. No.	EAN 4003318	Art.-Grp. Familie Family	Uitvoering Exécutions Variants	Uitvoering Coloris Finish	Level Degré Level	VE
Unterlage 7000 B fremd	56796 4	0000	für Fremd-Außenzylinder	braun		1
Unterlage 7000 S fremd	56797 1	0000	für Fremd-Außenzylinder	silber		1
Unterlage 7000 W fremd	56798 8	0000	für Fremd-Außenzylinder	weiß		1

WSB 70

Wand-sluitplaat
Gâche de sécurité
Wall embedded strike plate



Technologie

- Stalen sluitplaat met kunststof afdekking

Caractéristiques techniques

- Gâche en acier avec cache en PVC

Technology and features

- Steel strike with plastic cover

Ref. Nr. Référence Ref. No.	EAN 4003318	Art.-Grp. Familie Family	Uitvoering Exécutions Variants	Uitvoering Coloris Finish	Level Degré Level	VE
WSB70 braun	58905 8	0000		braun		1
WSB70 silber	58907 2	0000		silber		1
WSB70 weiss	58906 5	0000		weiß		1

Deurbijzetslot met kierstandbeugel
Verrou entrebâilleur
Deadbolt rim lock



Boormal



Technologie

- Bijzonder smalle, solide constructie
- Stevige muurverankering, verdeckte bevestigingselementen
- Doornmaat: 45 mm
- Stevige ovale deurbalk van massief staal, tweetoerig sluitend
- Geharde kierstandbeugel om de deur op een kier te zetten
- Met ABUS Pfaffenhain-cilinderset V356 A3
- Optionele accessoires: Pantserrozet PZS 80 voor een optimale bescherming van de deurgcilinder
- Incl. drie sleutels

Caractéristiques techniques

- Construction robuste et compacte
- Gâche à fixation dans le mur, vis cachées
- Entraxe : 45 mm
- Pêne massif, verrouillage à 2 tours
- Entrebâilleur renforcé pour entrebâillement de porte
- Avec série de cylindre intérieur et extérieur ABUS Pfaffenhain
- Trois clés incluses

Technology and features

- Solid extra narrow construction
- Solid wall anchor: concealed fastening
- Backset: 45 mm
- Heavy duty double locking deadbolt: locks with two turns of the key
- Hardened door guard to restrict door opening
- With internal and external cylinder set ABUS Pfaffenhain
- Incl. three keys

Ref. Nr. Référence Ref. No.	EAN 4003318	Art.-Grp. Familie Family	Uitvoering Exécutions Variants	Uitvoering Coloris Finish	Level Degré Level	VE
7535 W EK	58928 7	0908	mit Sperrbügel und Innenzylinder	weiß	9	1
7535 B EK	58926 3	0908	mit Sperrbügel und Innenzylinder	braun	9	1
7535 S EK	58927 0	0908	mit Sperrbügel und Innenzylinder	silber	9	1
Boormal 7000/7500	59479 3	0908				1

Deurbijzetslot met kierstandbeugel
Verrou entrebâilleur
Deadbolt rim lock



Boormal



Technologie

- Bijzonder smalle, solide constructie
- Stevige muurverankering, verdeckte bevestigingselementen
- Doornmaat: 45 mm
- Stevige ovale deurbalk van massief staal, tweetoerig sluitend
- Geharde kierstandbeugel om de deur op een kier te zetten
- Met ABUS Pfaffenhain-buitencilinder V356
- Optionele accessoires: Pantserrozet PZS 80 voor een optimale bescherming van de deurgcilinder
- Incl. drie sleutels

Caractéristiques techniques

- Construction robuste et compacte
- Gâche à fixation dans le mur, vis cachées
- Entraxe : 45 mm
- Pêne massif, verrouillage à 2 tours
- Entrebâilleur renforcé pour entrebâillement de porte
- Livré avec la série de cylindre extérieur ABUS Pfaffenhain
- Version standard : avec série de cylindre intérieur et extérieur EC550 y compris trois clés
- Trois clés incluses

Technology and features

- Solid extra narrow construction
- Solid wall anchor: concealed fastening
- Backset: 45 mm
- Heavy duty double locking deadbolt: locks with two turns of the key
- Hardened door guard to restrict door opening
- With external Zylinder ABUS Pfaffenhain
- With internal and external cylinder series EC550, three keys included
- Incl. three keys

Ref. Nr. Référence Ref. No.	EAN 4003318	Art.-Grp. Familie Family	Uitvoering Exécutions Variants	Uitvoering Coloris Finish	Level Degré Level	VE
7530 B EK	58923 2	0908	mit Sperrbügel und Drehknopf	braun	9	1
7530 S EK	58924 9	0908	mit Sperrbügel und Drehknopf	silber	9	1
7530 W EK	58925 6	0908	mit Sperrbügel und Drehknopf	weiß	9	1
Boormal 7000/7500	59479 3	0908				1

7525

Deurbijzetslot
Verrou compact
Deadbolt rim lock

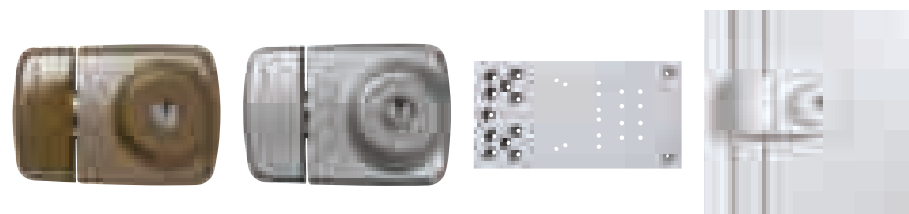

Boormal



Technologie

- Bijzonder smalle, solide constructie
- Stevige muurverankering, verdeckte bevestigingselementen
- Doornmaat: 45 mm
- Stevige ovale deurbalk van massief staal, tweetoerig sluitend
- ABUS Pfaffenhain-cilinderset met buiten- en binnencilinder V356 + A3
- Optionele accessoires: Pantserrozet PZS 80 voor een optimale bescherming van de deurbalk
- Incl. drie sleutels

Caractéristiques techniques

- Construction robuste et compacte
- Gâche à fixation dans le mur, vis cachées
- Entraxe : 45 mm
- Pêne massif, verrouillage à 2 tours
- Avec série de cylindre intérieur et extérieur ABUS Pfaffenhain
- Livré avec la série de cylindre extérieur ABUS Pfaffenhain
- Trois clés incluses

Technology and features

- Solid extra narrow construction
- Solid wall anchor: concealed fastening
- Backset: 45 mm
- Heavy duty double locking deadbolt: locks with two turns of the key
- With internal and external cylinder set ABUS Pfaffenhain
- With external Zylinder ABUS Pfaffenhain
- Incl. three keys

Ref. Nr. Référence Ref. No.	EAN 4003318	Art.-Grp. Familie Family	Uitvoering Exécutions Variants	Uitvoering Coloris Finish	Level Degré Level	VE
7525 B EK	58920 1	0908	mit Innenzylinder	braun	9	1
7525 S EK	58921 8	0908	mit Innenzylinder	silber	9	1
7525 W EK	58922 5	0908	mit Innenzylinder	weiß	9	1
Boormal 7000/7500	59479 3	0908				1

7510

Deurbijzetslot
Verrou compact
Deadbolt rim lock

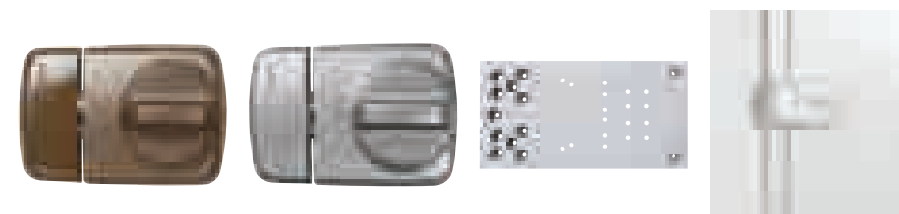

Boormal



Technologie

- Bijzonder smalle, solide constructie
- Stevige muurverankering, verdeckte bevestigingselementen
- Doornmaat: 45 mm
- Stevige ovale schoot van massief staal, tweetoerig sluitend
- Met ABUS Pfaffenhain-buitencilinder V356
- Optionele accessoires: Pantserrozet PZS 80 voor een optimale bescherming van de deurbalk
- Incl. drie sleutels

Caractéristiques techniques

- Construction robuste et compacte
- Gâche à fixation dans le mur, vis cachées
- Entraxe : 45 mm
- Pêne massif, verrouillage à 2 tours
- Livré avec la série de cylindre extérieur ABUS Pfaffenhain
- Trois clés incluses

Technology and features

- Solid extra narrow construction
- Solid wall anchor: concealed fastening
- Backset: 45 mm
- Heavy duty double locking deadbolt: locks with two turns of the key
- With external cylinder ABUS Pfaffenhain
- Incl. three keys

Ref. Nr. Référence Ref. No.	EAN 4003318	Art.-Grp. Familie Family	Uitvoering Exécutions Variants	Uitvoering Coloris Finish	Level Degré Level	VE
7510 W EK	58917 1	0908	mit Drehknauf	weiß	9	1
7510 B EK	58915 7	0908	mit Drehknopf	braun	9	1
7510 S EK	58916 4	0908	mit Drehknopf	silber	9	1
Boormal 7000/7500	59479 3	0908				1

Deurbijzetslot met kierstandbeugel
Verrou de sûreté avec entrebâilleur
Door rim lock with door guard



Technologie

- Massieve stalen grendel
- Stevige bevestiging
- Stevige kierstandbeugel voor gedeeltelijke deuropening
- Precisie cilinder met 5 stiften
- Sluitend met twee omwentelingen
- Binnenzijde met draaiknop
- Incl. twee sleutels

Caractéristiques techniques

- Verrou en métal solide
- Fixation solide
- Avec entrebâilleur solide permettant l'entrebâillement de la porte en toute sécurité
- Cylindre de précision à 5 goupilles
- Fermeture à deux tours
- Avec bouton à l'intérieur et clé à l'extérieur
- Deux clés incluses

Technology and features

- Solid steel latch
- Secure mounting
- Stable door guard for partial opening of the door
- Precision 5-pin-tumbler cylinder
- Locks with two turns
- With knob on the inside
- Incl. two keys

Ref. Nr. Référence Ref. No.	EAN 4003318	Art.-Grp. Familie Family	Uitvoering Exécutions Variants	Uitvoering Coloris Finish	Level Degré Level	VE
2130 W B/DFNLI	56035 4	0908	mit Sperrbügel und Drehknopf	weiß	6	1
2130 B B/DFNLI	56034 7	0908	mit Sperrbügel und Drehknopf	braun	6	1
2130 S B/DFNLI	56036 1	0908	mit Sperrbügel und Drehknopf	silber	6	1

Deurbijzetslot
Verrou de sûreté avec entrebâilleur
Door rim lock with door guard



Technologie

- Stevige bevestiging
- Sluitend met twee omwentelingen
- Precisie cilinder met 5 stiften
- Binnenzijde met draaiknop
- Incl. twee sleutels

Caractéristiques techniques

- Fixation solide
- Fermeture à deux tours
- Cylindre de précision à 5 goupilles
- Avec bouton à l'intérieur et clé à l'extérieur
- Deux clés incluses

Technology and features

- Secure mounting
- Locks with two turns
- Precision 5-pin-tumbler cylinder
- With knob on the inside
- Incl. two keys

Ref. Nr. Référence Ref. No.	EAN 4003318	Art.-Grp. Familie Family	Uitvoering Exécutions Variants	Uitvoering Coloris Finish	Level Degré Level	VE
2110 B/DFNLI	78777 5					
2110 S/DFNLI	79112 3					
2110 W/DFNLI	78778 2					

SR30

Grendel voor binnendeuren
Targette solide pour portes intérieures
Solid bolt for interior doors



Technologie

- Compacte vorm
- Vastklikkende Kunststof kap
- Eenvoudige montage, zonder zichtbare schroeven

Caractéristiques techniques

- Forme compacte
- Capots plastiques à encliquetage
- Montage simple, vis cachées

Technology and features

- Slim styling
- Engaging vinyl cover
- Easy to fit, hidden screws

Ref. Nr. Référence Ref. No.	EAN 4003318	Art.-Grp. Familie Family	Uitvoering Exécutions Variants	Uitvoering Coloris Finish	Level Degré Level	VE
SR30 W EK	11777 0	0950		weiß	3	1
SR30 B EK	11775 6	0950		braun	3	1
SR30 W CL/DFNLI	78242 8					
SR30 B CL/DFNLI	78241 1					

Verrou classique CLK-V83

Klassiek deurbijzetslot
Verrou de porte
Door lock



Ref. Nr. Référence Ref. No.	EAN 4003318	Art.-Grp. Familie Family	Uitvoering Exécutions Variants	Uitvoering Coloris Finish	Level Degré Level	VE
CLK CB40 B B/DFNLI	01912 8					
CLK CB45 B B/DFNLI	50413 6					
V83 CB 45 W CL/DFNLI	36956 8					
V83 CB 45 CHROME CL/DFNLI	78239 8					

TAS112

Scharnierzijdebeveiliging
Protection robuste anti-soulèvement de gonds (côté gonds)
Solid protection for the hinge side of doors



Technologie

- VdS en DIN gecertificeerd
- Drukweerstand meer dan 1 ton
- Speciale draaibaar gelagerde klauwvergrendeling
- Voor sponningdiktes van 0-30 mm
- Deuropeningshoek tot max. 90°
- Incl. boormal

Caractéristiques techniques

- Homologuées VdS, conformité DIN
- Résistance mécanique de plus d'une tonne
- Verrouillage à pêne - mécanisme spécial, pivotant
- Montage universel à l'aide de l'ancre de fixation spéciale
- S'adapte au recouvrement de la porte
- Angle max. d'ouverture : 90°
- Avec gabarit de montage



Technology and features

- VdS approved, DIN tested
- Resists more than one ton load
- Special claw bolts
- Secure fitting with the new "power-anchor"
- Adapts to the rebate of the door
- Door can be opened 90° max.
- Fixing template included

Ref. Nr. Référence Ref. No.	EAN 4003318	Art.-Grp. Familie Family	Uitvoering Exécutions Variants	Uitvoering Coloris Finish	Level Degré Level	VE
TAS112 W EK	26116 9	0909		weiß	10	1
TAS112 B EK	26115 2	0909		braun	10	1

TAS102

Scharnierzijdebeveiliging
Protection anti-soulèvement de gonds (côté gonds)
Protection for the hinge side of doors

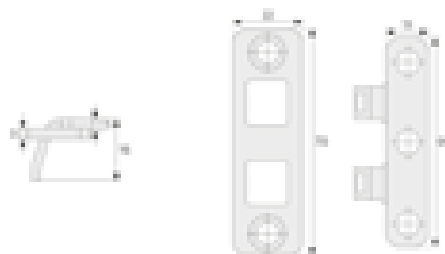

Technologie

- Verdekte onzichtbare inbouw in gesloten toestand
- Twee stalen klauwschoten
- Vast aan deur en kozijn bevestigd met schroeven

Caractéristiques techniques

- Montage masqué, invisible en position fermée
- Pêne à crochets, deux crochets fixes
- Fixation solide dans la porte et le cadre

Technology and features

- Covered, in closed position invisible installation
- Claw-like functioning bolt, two rigid claws
- Firmly fixed with door and frame

Ref. Nr. Référence Ref. No.	EAN 4003318	Art.-Grp. Familie Family	Uitvoering Exécutions Variants	Uitvoering Coloris Finish	Level Degré Level	VE
TAS102 EK	24535 0	0909		Edelstahl	6	1
TAS102 SB	24493 3	0909		Edelstahl	6	3

TAS82

Scharnierzijdebeveiliging
Protection anti-soulèvement de gonds (côté gonds)
Protection for the hinge side of doors



Technologie

- Bij het sluiten van de deur automatische activering beveiliging
- Klauwschoot vergrendelingsfunctie
- Probleemloze montage
- Levering per paar

Caractéristiques techniques

- Pose non problématique dans cadre et battant de porte
- Livraison et montage toujours par paire

Technology and features

- Easy to fit into the door blade and frame
- Always supplied and fitted in pairs

Ref. Nr. Référence Ref. No.	EAN 4003318	Art.-Grp. Familie Family	Uitvoering Exécutions Variants	Uitvoering Coloris Finish	Level Degré Level	VE
TAS82 C/DFNLI	35282 9	0909	paarwise verpakt	vernickelt	3	6
TAS82 CL/DFNLI	00624 1					

SK99

Deurketting
Chaîne de porte à clé
Lockable door fitting chain

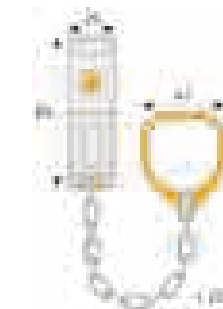

Technologie

- Geharde ketting
- Kinderbeveiliging: openen ook van binnen alleen met sleutel mogelijk
- Er hoeft niet in de deur of het kozijn geboord te worden
- Veel bedieningscomfort door de draaibare cilinder
- Geïntegreerde kettingbevestiging
- Zichtbare kettinglengte: 26,5 cm
- Incl. twee sleutels

Caractéristiques techniques

- Chaîne spéciale renforcée
- Sécurité pour enfants : ouverture de l'intérieur possible uniquement avec une clé
- Fixation de chaîne intégrée
- Serrure de précision de haute qualité
- Fixation de chaîne intégrée
- Longueur de chaîne visible : 26,5 cm

Technology and features

- Hardened chain
- Child-proof safety catch: only a key will operate the lock
- No need to drill panel or even frame
- High quality, rotating precision pin tumbler cylinder
- Integrated chain support
- Visible chain length: 26,5 cm

Ref. Nr. Référence Ref. No.	EAN 4003318	Art.-Grp. Familie Family	Uitvoering Exécutions Variants	Uitvoering Coloris Finish	Level Degré Level	VE
SK99 S B/DFNLI	21542 1	0909		silber	5	3

SK89

Deurketting
Chaîne de porte
Door fitting chain



Technologie

- Er hoeft niet in de deur of het kozijn geboord te worden
- Geharde ketting
- Geïntegreerde kettingbevestiging
- Zichtbare kettinglengte: 27 cm

Caractéristiques techniques

- Sans nécessité de percer ni porte ni cadre de porte
- Chaîne cémentée
- Fixation de chaîne intégrée
- Longueur de chaîne visible : 27 cm

Technology and features

- No need to drill panel or even frame
- Hardened chain
- Integrated chain support
- Visible chain length: 27 cm

Ref. Nr. Référence Ref. No.	EAN 4003318	Art.-Grp. Familie Family	Uitvoering Exécutions Variants	Uitvoering Coloris Finish	Level Degré Level	VE
SK89 S B/DFNLI	21540 7	0909		silber	5	3
SK89 S CL/DFNLI	78747 8					3

SK79

Deurketting
Chaîne de porte à clé
Lockable door chain

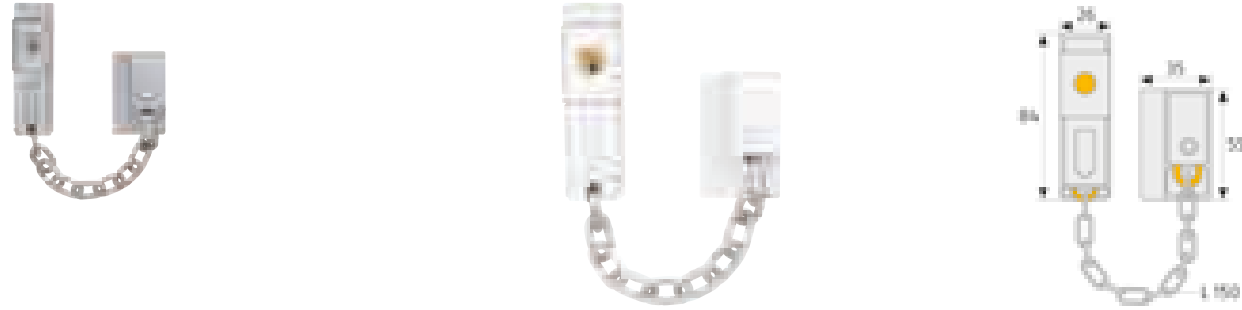

Technologie

- Geharde ketting
- Kinderbeveiliging: Openen ook van binnen alleen met sleutel mogelijk
- Hoogwaardige 4-stifts cilinder, draaibaar
- Zichtbare kettinglengte: 15 cm
- Incl. twee sleutels

Caractéristiques techniques

- Chaîne cimentée
- Sécurité enfant : ouverture à l'intérieur uniquement avec la clé
- Mécanisme de verrouillage à 4 goupilles, pivotant
- Longueur visible de la chaîne : 15 cm

Technology and features

- Through hardened chain
- Child-proof safety catch: only a key will operate the lock
- Rotating quality 4-pin tumbler cylinder
- Visible chain length: 15 cm

Ref. Nr. Référence Ref. No.	EAN 4003318	Art.-Grp. Familie Family	Uitvoering Exécutions Variants	Uitvoering Coloris Finish	Level Degré Level	VE
SK79 W B/DFNLI	03969 0	0909		weiß	6	3
SK79 S B/DFNLI	03968 3	0909		silber	6	3

SK78

Deurketting
Chaîne de porte à clé
Lockable door chain

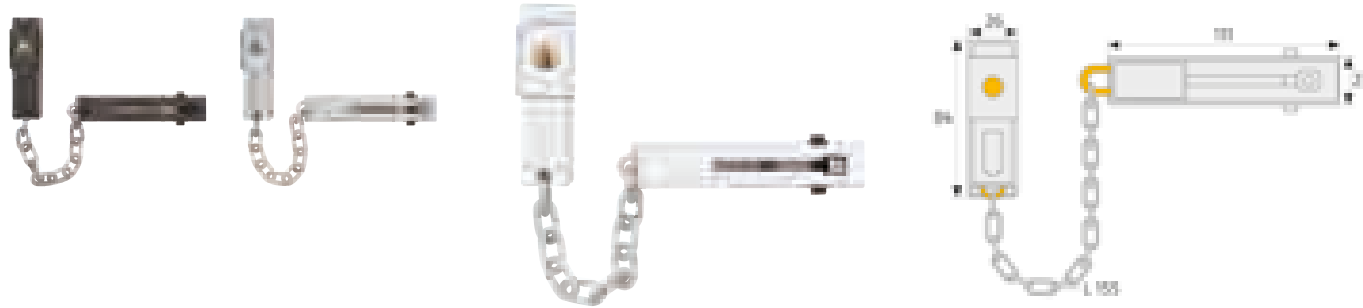

Technologie

- Geharde ketting
- Kinderbeveiliging: De rail is voorzien van een verende blokkering
- Hoogwaardige 4-stifts cilinder, draaibaar
- Zichtbare kettinglengte: 15,5 cm
- Incl. twee sleutels

Caractéristiques techniques

- Chaîne cimentée
- Sécurité enfant : le rail est muni d'un cran d'arrêt à ressort
- Mécanisme de verrouillage à 4 goupilles, pivotant
- Longueur visible de la chaîne : 15,5 cm

Technology and features

- Hardened chain
- Child-proof safety catch: the built-in spring, within the slide rail, prevents accidental opening by children
- Rotating quality 4-pin tumbler cylinder
- Visible chain length: 15,5 cm

Ref. Nr. Référence Ref. No.	EAN 4003318	Art.-Grp. Familie Family	Uitvoering Exécutions Variants	Uitvoering Coloris Finish	Level Degré Level	VE
SK78 B B/DFNLI	03978 2	0909		braun	6	3
SK78 S B/DFNLI	03962 1	0909		silber	6	3
SK78 W B/DFNLI	03963 8	0909		weiß	6	3

SK66

Traditionele deurketting
Chaîne de porte classique
Traditional door chain

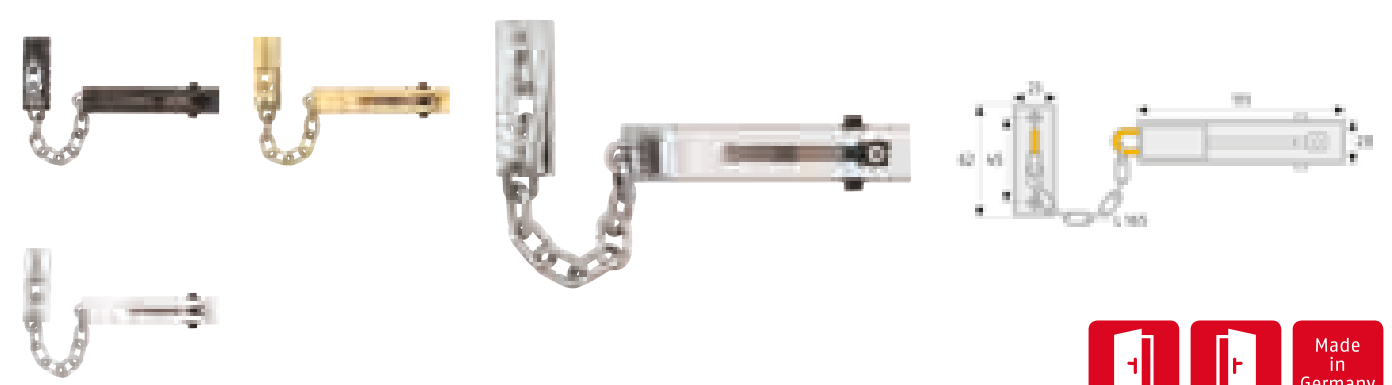

Technologie

- Geharde ketting
- Kinderbeveiliging: De rail is voorzien van een verende blokkering
- Geïntegreerde kettingbevestiging

Caractéristiques techniques

- Chaîne cimentée
- Rail avec cran d'arrêt à ressort pour la sécurité des enfants et contre l'ouverture par ruse de l'extérieur
- Support de chaîne afin d'éviter le pendillement

Technology and features

- Hardened chain
- Sliding rail with built-in spring to prevent accidental opening by children
- Integrated chain support

Ref. Nr. Référence Ref. No.	EAN 4003318	Art.-Grp. Familie Family	Uitvoering Exécutions Variants	Uitvoering Coloris Finish	Level Degré Level	VE
SK66 N B/DFNLI	01357 7	0909		vernickedt	4	3
SK66 B B/DFNLI	01366 9	0909		braun	4	3
SK66 M B/DFNLI	01362 1	0909		vermessingt	4	3
SK66 W B/DFNLI	01369 0	0909		weiß	4	3

SK-SK175

Traditionele deurketting
Chaîne de porte classique
Traditional door chain



Technologie

- Gelaste stalen ketting
- Kinderbeveiliging: geveerde grendel
- Geïntegreerde kettingbevestiging
- Gegoten rails

Caractéristiques techniques

- Chaîne en acier, soudée
- Rail avec cran d'arrêt à ressort : sécurité enfants
- Support de chaîne afin d'éviter le pendillement
- Rail en fonte d'acier

Technology and features

- Welded steel chain
- Childproof safety catch: built-in spring to prevent accidental opening by children
- Integrated chain support
- Cast rail

Ref. Nr. Référence Ref. No.	EAN 4003318	Art.-Grp. Familie Family	Uitvoering Exécutions Variants	Uitvoering Coloris Finish	Level Degré Level	VE
SK N B/DFNLI	01341 6	0909		vernickedt	2	3
SK M B/DFNLI	01346 1	0909		vermessingt	2	3
SK175 N CL/DFNLI	78806 2	0996		vernickedt		6

SK69

Traditionele deurketting
Chaîne de porte «classique»
Traditional door chain



Technologie

- Gelaste stalen ketting
- Kinderbeveiliging: geveerde grendel
- Geïntegreerde kettingbevestiging

Caractéristiques techniques

- Chaîne soudée en acier
- Sécurité enfants : cran d'arrêt à ressort
- Fixation de chaîne intégrée

Technology and features

- No need to drill panel or even frame
- Hardened chain
- Integrated chain support

Ref. Nr. Référence Ref. No.	EAN 4003318	Art.-Grp. Familie Family	Uitvoering Exécutions Variants	Uitvoering Coloris Finish	Level Degré Level	VE
SK69 N B/DFNLI	01381 2	0909		vernickedt	2	3
SK69 M B/DFNLI	01386 7	0909		vermessingt	2	3

96

Weerbestendige messing grendel
Verrou en laiton résistant aux intempéries
Weather resistant brass barrel bolt

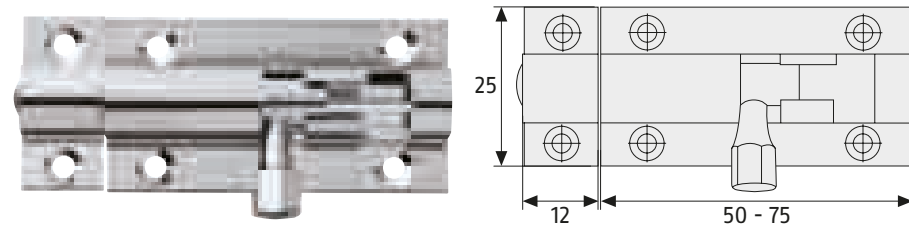

Technologie

- Massief messing
- Bevestigingsmateriaal wordt meegeleverd

Caractéristiques techniques

- Laiton massif
- Matériel de fixation fourni

Technology and features

- Solid brass
- Fitting materials included

Ref. Nr. Référence Ref. No.	EAN 4003318	Art.-Grp. Familie Family	Uitvoering Exécutions Variants	Uitvoering Coloris Finish	Level Degré Level	VE
96/50 C/DFNLI	33678 2	0950		verchromt	1	6
96/65 C/DFNLI	33679 9	0950		verchromt	1	6
96/75 C/DFNLI	33680 5	0950		verchromt	1	6

SPN110

Kierstandbeugel
Entrebâilleur rigide pour porte
Door Guard



Ref. Nr. Référence Ref. No.	EAN 4003318	Art.-Grp. Familie Family	Uitvoering Exécutions Variants	Uitvoering Coloris Finish	Level Degré Level	VE
SPN 110 N CL/DFNLI	78805 5	0996				6
SPN 110 W CL/DFNLI	79109 3	0996				6

SR

Schuifgrendel
Targette à pêne rond
Barrel Bolt



Ref. Nr. Référence Ref. No.	EAN 4003318	Art.-Grp. Familie Family	Uitvoering Exécutions Variants	Uitvoering Coloris Finish	Level Degré Level	VE
SR40 C B/DFNLI	03577 7	0996				8
SR40 M B/DFNLI	03593 7	0996				8
SR50 C B/DFNLI	03582 1	0996				8

SRR

Schuifgrendel
Targette à pêne rond
Barrel Bolt



Ref. Nr. Référence Ref. No.	EAN 4003318	Art.-Grp. Familie Family	Uitvoering Exécutions Variants	Uitvoering Coloris Finish	Level Degré Level	VE
SRR25 W B/DFNLIESPP	59675 9	0996				6
SRR35 W B/DFNLIESPP	59674 2	0996				6
SRR40 W B/DFNLIESPP	59673 5	0996				6

SRR45

Schuifgrendel
Targette à pêne rond
Barrel Bolt



Ref. Nr. Référence Ref. No.	EAN 4003318	Art.-Grp. Familie Family	Uitvoering Exécutions Variants	Uitvoering Coloris Finish	Level Degré Level	VE
SRR45 BL B/DFNLI	59677 3	0996				6

SRR40

Schuifgrendel
Targette à pêne rond
Barrel Bolt



Ref. Nr. Référence Ref. No.	EAN 4003318	Art.-Grp. Familie Family	Uitvoering Exécutions Variants	Uitvoering Coloris Finish	Level Degré Level	VE
SRR40 N B/DFNLIESPP	59681 0	0996				10

SRD70

Schuifgrendel
Targette à pêne plat
Barrel Bolt



Ref. Nr. Référence Ref. No.	EAN 4003318	Art.-Grp. Familie Family	Uitvoering Exécutions Variants	Uitvoering Coloris Finish	Level Degré Level	VE
SRD70 N B/DFNLIESPP	59683 4	0996				10

SRD44

Schuifgrendel
Targette à pêne plat
Barrel Bolt



Ref. Nr. Référence Ref. No.	EAN 4003318	Art.-Grp. Familie Family	Uitvoering Exécutions Variants	Uitvoering Coloris Finish	Level Degré Level	VE
SRD44 N B/DFNLIESPP	3704 7	0996				8

SRD

Schuifgrendel
Targette à pêne rond
Barrel Bolt



Ref. Nr. Référence Ref. No.	EAN 4003318	Art.-Grp. Familie Family	Uitvoering Exécutions Variants	Uitvoering Coloris Finish	Level Degré Level	VE
SRDR60 N B/DFNLIESPP	59684 1	0996				10
SRDR80 N B/DFNLIESPP	59685 8	0996				10

DRD

Grendel
Verrou d'ameublement
Door Bolt



Ref. Nr. Référence Ref. No.	EAN 4003318	Art.-Grp. Familie Family	Uitvoering Exécutions Variants	Uitvoering Coloris Finish	Level Degré Level	VE
DRD30 N	59665 0	0996				8
DRD40 N	59664 3	0996				8

TS60

Deursluiser
Ferme porte spiral à ressort
Door Closer



Ref. Nr. Référence Ref. No.	EAN 4003318	Art.-Grp. Familie Family	Uitvoering Exécutions Variants	Uitvoering Coloris Finish	Level Degré Level	VE
TS60 N B/DFNLIESPP	3635 4	0996				4

DTS3214 | DTS3214rec

Digitale deurspion optioneel met opnamefunctie
Judas numérique en option avec fonction d'enregistrement
Digital door viewer optional with recording function



Technologie

- Schermactiviteiten per set batterijen: DTS3214 ca. 2000 en DTS3214rec ca. 1800
- 3,2" TFT-scherm
- 0,3 megapixel CMOS-sensor
- Zichthoek 105°
- Reactietijd van het scherm < 0,5 s
- Geleverd met kwaliteitsbatterijen, 4 x AAA-alkaline
- Geschikt voor deurdiktes van 38 tot 110 mm
- Geschikt voor 14 - 22mm boorgaten
- DTS3214rec: Met opnamefunctie, deurbel en IR-nachtzicht

Caractéristiques techniques

- Activations de l'écran par jeu de piles: DTS3214 - environ 2.000 et DTS3214rec - environ 1.800
- Écran TFT de 3,2"
- Capteur CMOS de 0,3 mégapixels
- Angle de vision de 105°
- Délai de réaction de l'écran < 0,5 s
- Fourni avec piles de qualité, 4 x AAA alcalines
- Convient pour battants de 38 à 110 mm d'épaisseur
- Convient pour trous de 14 à 22 mm de diamètre
- DTS3214rec: Avec fonction prise de photos instantanée, sonnerie et vision nocturne infrarouge

Technology and features

- Screen activations per set of batteries: DTS3214 - approx. 2,000 and DTS3214rec - approx. 1,800
- 3.2" large TFT display
- 0.3 megapixel CMOS sensor
- 105° viewing angle
- Screen response time < 0.5 seconds
- High-quality branded batteries included, 4 x AAA alkaline (standard)
- Suitable for door thicknesses between 38-110mm
- Suitable for bore diameters of 14-22mm
- DTS3214rec: with recording, infrared night vision and door bell function

Ref. Nr. Référence Ref. No.	EAN 4003318	Art.-Grp. Familie Family	Uitvoering Exécutions Variants	Uitvoering Coloris Finish	VE
DTS3214 DFNLIESPPDK	20329 9	2005		schwarz-silber	1
DTS3214rec B/DFNLIESPPDK	38825 5	2005		schwarz-silber	1

DTS2814 | DTS2814rec

Digitale deurspion optioneel met opnamefunctie
Judas numérique en option avec fonction d'enregistrement
Digital door viewer optional with recording function



Technologie

- Schermactiviteiten per set batterijen: DTS2814 ca. 2000 en DTS2814rec ca. 1800
- 2,8" TFT-scherm
- 0,3 megapixel CMOS-sensor
- Zichthoek 105°
- Reactietijd van het scherm < 0,5 s
- Geleverd met kwaliteitsbatterijen, 4 x AAA-alkaline
- Geschikt voor deurdiktes van 38 tot 110 mm
- Geschikt voor 14 - 22mm boorgaten
- DTS2814rec: Met opnamefunctie, deurbel en IR-nachtzicht

Caractéristiques techniques

- Activations de l'écran par jeu de piles: DTS2814 - environ 2.000 et DTS2814rec - environ 1.800
- Écran TFT de 2,8"
- Capteur CMOS de 0,3 mégapixels
- Angle de vision de 105°
- Délai de réaction de l'écran < 0,5 s
- Fourni avec piles de qualité, 4 x AAA alcalines
- Convient pour battants de 38 à 110 mm d'épaisseur
- Convient pour trous de 14 à 22 mm de diamètre
- DTS2814rec: Avec fonction prise de photos instantanée, sonnerie et vision nocturne infrarouge

Technology and features

- Screen activations per set of batteries: DTS2814 - approx. 2,000 and DTS2814rec - approx. 1,800
- 2.8" large TFT display
- 0.3 megapixel CMOS sensor
- 105° viewing angle
- Screen response time < 0.5 seconds
- High-quality branded batteries included, 4 x AAA alkaline (standard)
- Suitable for door thicknesses between 38-110mm
- Suitable for bore diameters of 14-22mm
- DTS2814rec: with recording, infrared night vision and door bell function

Ref. Nr. Référence Ref. No.	EAN 4003318	Art.-Grp. Familie Family	Uitvoering Exécutions Variants	Uitvoering Coloris Finish	VE
DTS2814 DFNLIESPPDK	01644 8	2005		silber-schwarz	1
DTS2814rec B/DFNLIESPPDK	38824 8	2005		silber-schwarz	1

2300

Deurspion met groothoeklens en afdekkap
Microviseur à large champ visuel avec cache-lumière
Wide angle door viewer with cover cap

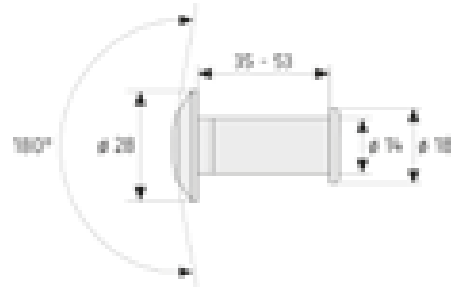

Technologie

- Kijkhoek 180°, elke hoek voor de deur zichtbaar
- Voor deurdikte van 35 - 53 mm
- Messing behuizing
- Zwarte kapje aan binnenzijde om te voorkomen dat het licht van buiten zichtbaar is
- Glazen lens

Caractéristiques techniques

- Champ visuel : 180° environ
- Epaisseur de porte 35-53 mm
- Boîtier en laiton
- Avec cache-lumière en noir élégant à l'intérieur pour obstruer la lumière
- Montage simple

Technology and features

- Wide angle lens: approx. 180°
- Adjustable, for door thicknesses between 35-53 mm
- Brass casing
- Cover cap prevents light from being seen from outside
- Easy to fit

Ref. Nr. Référence Ref. No.	EAN 4003318	Artikel- groep Family Familie	Ø mm	Uitvoering Exécutions Variants	Uitvoering Coloris Finish	Level Degré Level	VE
2300 B C/DFNLI	35036 8	0940	14		braun	5	6
2300 G C/DFNLI	35037 5	0940	14		gold	5	6
2300 S C/DFNLI	35038 2	0940	14		silber	5	6

2203

Deurspion met groothoeklens
Microviseur à large champ visuel
Wide angle door viewer

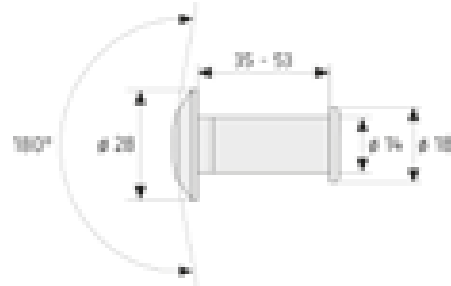

Technologie

- Kijkhoek 180°, elke hoek voor de deur zichtbaar
- Voor deurdikte van 35 - 53 mm
- Messing behuizing
- Glazen lens

Caractéristiques techniques

- Champ visuel : 180° environ
- Epaisseur de porte 35-53 mm
- Boîtier en laiton
- Lentille en verre
- Inclus 3 rallonges

Technology and features

- Wide angle lens: approx. 180°
- Adjustable, for door thicknesses between 35-53 mm
- Brass casing
- Glas lens
- Inclusive 3 Extension

Ref. Nr. Référence Ref. No.	EAN 4003318	Artikel- groep Family Familie	Ø mm	Uitvoering Exécutions Variants	Uitvoering Coloris Finish	Level Degré Level	VE
2203 B CL/DFNLI	78812 3	0940			brown		6
2203 N CL/DFNLI	78811 6	0940			nickel		10
2203 W CL/DFNLI	79016 4	0940			white		10

2160

Deurspion
Microviseur
Door viewer

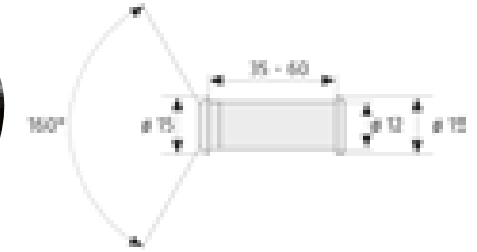

Technologie

- Groothoeklens van ca. 105°
- Voor deurdikte van 32 - 59 mm
- Messing behuizing
- Kunststof lens

Caractéristiques techniques

- Grand angle de 105° environ
- Pour des épaisseurs de montant de 32 à 59 mm
- Boîtier en laiton

Technology and features

- Wide angle lens: approx. 105°
- Adjustable, for door thicknesses between 32-59 mm
- Brass casing
- Easy to fit

Ref. Nr. Référence Ref. No.	EAN 4003318	Artikel- groep Family Familie	Ø mm	Uitvoering Exécutions Variants	Uitvoering Coloris Finish	Level Degré Level	VE
2160 N C/DFNLI	35032 0	0940	12		vernicket	3	6

1200

Deurspion
Microviseur
Door viewer

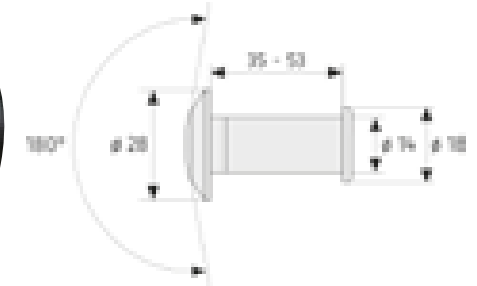
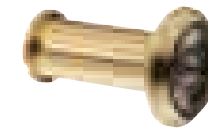

Technologie

- Kijkhoek 180°
- Voor deurdikte van 35 - 53 mm
- Messing behuizing
- Eenvoudige montage
- Kunststof lens

Caractéristiques techniques

- Champ visuel : 180° environ
- Epaisseur de porte 35-53 mm
- Boîtier en laiton
- Montage simple
- Lentille en plastic

Technology and features

- Wide angle lens: approx. 180°
- Adjustable, for door thicknesses between 35-53 mm
- Brass casing
- Easy to fit
- Plastic lens

Ref. Nr. Référence Ref. No.	EAN 4003318	Artikel- groep Family Familie	Ø mm	Uitvoering Exécutions Variants	Uitvoering Coloris Finish	Level Degré Level	VE
1200 N	22237 5	0940	14		vernicket	3	10
1200 M	22238 2	0940	14		messingfarben	3	10

2200

Afdekkap (accessoire deurspion)
Cache-lumière (accessoires pour microviseurs)
Cover cap (accessory for door viewers)



Technologie

• Kunststof kapje om te voorkomen dat het licht van buiten zichtbaar is

Caractéristiques techniques

• Cache lumière avec volet obturateur

Technology and features

• Hinged door viewer cover

Ref. Nr. Référence Ref. No.	EAN 4003318	Artikel- groep Family Familie	Ø mm	Uitvoering Exécutions Variants	Uitvoering Coloris Finish	Level Degré Level	VE
Afdekkap 2200	00619 7	0940			schwarz		6

1200 | 2200

Afdekking (accessoire deurspion)
Cache-lumière (accessoires pour microviseurs)
Inside cap (accessory for door viewers)



Technologie

• Draaibare afdekking voor deurspion

Caractéristiques techniques

• Cache lumière avec volet obturateur

Technology and features

• Hinged door viewer cover

Ref. Nr. Référence Ref. No.	EAN 4003318	Artikel- groep Family Familie	Ø mm	Uitvoering Exécutions Variants	Uitvoering Coloris Finish	Level Degré Level	VE
Sichtschutzblech 2200 N	08514 7	0940			silber		1
Sichtschutzblech 2200 B	08516 1	0940			braun		1
Sichtschutzblech 2200 G	08515 4	0940			gold		1

1200 | 2200 | 2300

Rozet (accessoire deurspion)
Rosaces (accessoires pour microviseurs)
Escutcheon plate (accessory for door viewers)



Technologie

• Metalen rozet
• Buitendiameter: 50mm

Caractéristiques techniques

• Rosace métallique
• Diamètre extérieur : 50 mm

Technology and features

• Metal escutcheon
• Outer diameter: 50 mm

Ref. Nr. Référence Ref. No.	EAN 4003318	Artikel- groep Family Familie	Ø mm	Uitvoering Exécutions Variants	Uitvoering Coloris Finish	Level Degré Level	VE
Abdeckrosette S	01178 8	0940			silber		12
Abdeckrosette B	01180 1	0940			braun		12
Abdeckrosette G	01179 5	0940			gold		12
Abdeckrosette S C/DFNLI	35823 4	0940			silber		6
Abdeckrosette G C/DFNLI	35822 7	0940			gold		6

1200 | 2200 | 2300

Verlengstuk (toebereiden deurspion)
Rallonge (accessoires pour microviseurs)
Extension (accessory for door viewers)

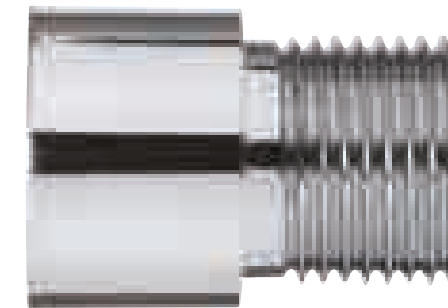

Technologie

• Verlengstuk: 10-17mm
• Info: hoe langer de deurspion des te kleiner de kijkhoek

Caractéristiques techniques

• Extension : 10-17 mm
• Référence : le fait de rallonger le microviseur diminue le champ visuel

Technology and features

• Extension: 10-17 mm
• Note: wide angle view will be reduced

Ref. Nr. Référence Ref. No.	EAN 4003318	Artikel- groep Family Familie	Ø mm	Uitvoering Exécutions Variants	Uitvoering Coloris Finish	Level Degré Level	VE
Verl. Spion 2200	03877 8	0940			silber		6
Verl. Spion 2200 C/DFNLI	35824 1	0940			silber		6

ABUS veiligheidsbeslag met kernbeveiliging Garniture de sûreté ABUS Security door fitting with cylinderprotection



Technologie en eigenschappen

- Het veiligheidsbeslag in de Klasse ES 1 met ZS voldoet aan de strengste keuringseisen van DIN 18257 in de Klasse 1 en SKG***®
- ABUS design greepschild met fase (afgeschuinde kanten) en Design L-kruk
- Onzichtbare binnen bevestiging van de schroeven
- Kleuren/materialen: F1, F2, F3, F4, B7, bij rechthoekige modellen
- Kleuren/materialen: ER, MS, W, bij afgeronde modellen
- Slagvastheid door de cilinderafdekking
- Doorboorbelemmering door geharde staalkogels in de stalen nokken
- Trekkraftbeveiliging door speciale veredelde bouten
- Aantal bevestigingspunten 3:3 bouten M6
- Afbreekbescherming profielcilinder door stabiele stalen binnenlaag van het binnenschild
- Corrosie protectie speciale legering kruiskopschroeven
- Eenvoudige montage op basis van extra montage middelen
- Optimale fixatie van de grepen door de tweedelige rol wisselstiften

Caractéristiques techniques

- Les garnitures de porte ABUS classe ES 1 avec protection cylindre répondent aux exigences élevées de la DIN 18257, classe 1. En plus, elles sont agréées SKG*** et TÜV
- Bouton en design grand standing et poignée solide en forme U élégante
- Visserie invisible
- Garnitures de porte avec plaques carrées disponibles en couleurs suivantes : F1, F2, F3, F4, B7
- Garnitures de porte avec plaques arrondies disponibles en finitions ER, MS et W
- Protection du cylindre avec une haute résistance aux coups
- Anti-perçage par billes cémentées devant les cames de fixation
- Haute résistance à la traction par boulons en acier spéciaux
- Anti-arrachement par contre-plaque intérieure en acier
- Boulons spéciaux avec protection anti-corrosion
- Avec gabarits de montage pratiques
- L'axe carré à expansion permet une fixation optimale de la poignée

Technology and features

- The safety fittings in class ES 1 with ZS comply the strictest test requirements of DIN 18257 in class 1 and SKG ***®
- ABUS design handle shield with phase (beveled edges) and Design L-stool
- Invisible fixing of the screws inside
- Colors / materials: F1, F2, F3, F4, B7, for rectangular ones models
- Colors / materials: ER, MS, W, with completed models
- Impact resistance due to the cylinder cover
- Pierce barrier by hardened steel balls in the steel cams
- Tensile force protection with special glideable bolts
- Number of fixing points 3: 3 M6 bolts
- Profile cylinder break protection by stable steel inner layer of the inner shield
- Corrosion protection special alloy cross head screws
- Easy assembly based on additional assembly means
- Optimal fixation of the handles by the two-part roller change pins

Ref. Nr. Référence Ref. No.	EAN 4003318	Artikel- groep Family Familie	Ø mm	Uitvoering Exécutions Variants	Uitvoering Coloris Finish	Level Degré Level	VE
BLZS 72/8 F1 EK	26183 1	1008		SKG***	F1	8	1
BLZS 72/8 F1 DD EK	26191 6	1008		SKG***	F1	8	1
BLZS 72/8 F3 DD EK	26193 0	1008		SKG***	F3	8	1
BLZS 72/8 F4 DD EK	26194 7	1008		SKG***	F4	8	1
BLZS 72/8 B7 EK	26187 9	1008		SKG***	B7	8	1
BLZS 72/8 B7 DD EK	26195 4	1008		SKG***	B7	8	1
BLZS 72/8 ER EK	26188 6	1008		SKG***	ER	8	1
BLZS 72/8 ER DD EK	26196 1	1008		SKG***	ER	8	1
BLZS 72/8 MS DD EK	26197 8	1008		SKG***	messing	8	1
BLZS 72/8 MS EK	26189 3	1008		SKG***	messing	8	1
BLZS 85/8 F1 EK	26287 6	1008		SKG***	F1	8	1
BLZS 85/8 F1 DD EK	26295 1	1008		SKG***	F1	8	1
BLZS 85/8 F2 EK	26288 3	1008		SKG***	F2	8	1
BLZS 85/8 F3 EK	26289 0	1008		SKG***	F3	8	1
BLZS 85/8 F3 DD EK	26297 5	1008		SKG***	F3	8	1
BLZS 85/8 F4 EK	26290 6	1008		SKG***	F4	8	1
BLZS 85/8 F4 DD EK	26298 2	1008		SKG***	F4	8	1
BLZS 85/8 B7 EK	26291 3	1008		SKG***	B7	8	1
BLZS 85/8 B7 DD EK	26299 9	1008		SKG***	B7	8	1
BLZS 85/8 ER EK	26292 0	1008		SKG***	ER	8	1
BLZS 85/8 ER DD EK	26300 2	1008		SKG***	ER	8	1
BLZS 85/8 MS EK	26293 7	1008		SKG***	messing	8	1
BLZS 85/8 MS DD EK	26301 9	1008		SKG***	messing	8	1
BLZS 92/8 F1 EK	26123 7	1008		SKG***	F1	8	1
BLZS 92/8 F1 DD EK	26130 5	1008		SKG***	F1	8	1
BLZS 92/8 F3 EK	26125 1	1008		SKG***	F3	8	1
BLZS 92/8 F4 EK	26126 8	1008		SKG***	F4	8	1
BLZS 92/8 B7 EK	26606 5	1008		SKG***	B7	8	1
BLZS 92/8 B7 DD EK	26605 8	1008		SKG***	B7	8	1
BLZS 92/8 ER EK	26127 5	1008		SKG***	ER	8	1
BLZS 92/8 ER DD EK	26134 3	1008		SKG***	ER	8	1
BLZS 92/8 MS EK	26128 2	1008		SKG***	messing	8	1
BLZS 92/8 W EK	26129 9	1008		SKG***	white	8	1
BLZS 92/8 W DD EK	26136 7	1008		SKG***	white	8	1
BLZS 110/8 B7 EK	26323 1	1008		SKG***	B7	8	1
BLZS 110/8 ER EK	26324 8	1008		SKG***	ER	8	1
BLZS 110/8 F1 EK	26319 4	1008		SKG***	F1	8	1
BLZS 110/8 F1 DD EK	26327 9	1008		SKG***	F1	8	1
BLZS 110/8 F3 EK	26321 7	1008		SKG***	F3	8	1
BLZS 110/8 F4 EK	26322 4	1008		SKG***	F4	8	1
BLZS 110/8 F4 DD EK	26330 9	1008		SKG***	F4	8	1
BLZS 110/8 MS EK	26325 5	1008		SKG***	messing	8	1
BLZS 110/8 MS DD EK	26333 0	1008		SKG***	messing	8	1
BLZS 110/8 F1 DD CL/DFNLI	78745 4	1008		SKG***	F1	8	1
BLZS 72/8 F1 DD CL/DFNLI	78746 1	1008		SKG***	F1	8	1
BLZS 110/8 F1 Bouton CL/DFNLI	78223 7	1008		SKG***	F1	8	1
BLZS 72/8 F1 Bouton CL/DFNLI	78225 1	1008		SKG***	F1	8	1

ABUS veiligheidsbeslag zonder kernbeveiliging Garniture de sûreté Abus sans protection de cylindre Security door fitting



Technologie en eigenschappen

- Het veiligheidsbeslag in de Klasse ES 1 voldoet aan de strengste keuringseisen van DIN 18257 in de klasse 1 en SKG***®.
- ABUS design greepschild met fase (afgeschuinde kanten) en design L-kruk
- Onzichtbare binnen bevestiging van de schroeven
- Kleuren/materialen: F1, F2, F3, F4, B7, bij rechthoekige modellen
- Kleuren/materialen: ER, MS, W, bij afgeronde modellen
- Schilddikte 12 mm
- Doorboorbelemmering door geharde staalkogels in de stalen nokken
- Trekkraftbeveiliging door speciale veredelde bouten
- Aantal bevestigingspunten 3:3 bouten M6
- Afbreekbescherming profielcilinder door stabiele stalen binnenlaag van het binnenschild
- Corrosie protectie speciale legering kruiskopschroeven
- Eenvoudige montage op basis van extra montage middelen
- Optimale fixatie van de grepen door de tweedelige rol wisselstiften

Caractéristiques techniques

- Les garnitures de porte ABUS classe ES 1 répondent aux exigences élevées de la DIN 18257, classe 1.
- En plus, elle sont agréées SKG*** et TÜV.
- Ces garnitures suivent le principe de construction «coffrefort» c'est-à-dire plaques superposées.
- Bouton en design grand standing et poignée solide en forme U élégante
- Visserie invisible
- Garnitures de porte disponibles en couleurs suivantes: F1, F2, F3, F4, B7
- Plaque de base de 12 mm d'épaisseur
- Anti-perçage par billes cémentées devant les cames de fixation
- Haute résistance à la traction par boulons en acier spéciaux
- Anti-arrachement par contre-plaque intérieure en acier
- Boulons spéciaux avec protection anti-corrosion
- Avec gabarits de montage pratiques
- L'axe carré à expansion permet une fixation optimale de la poignée

Technology and features

- The safety fittings in class ES 1 with ZS comply the strictest test requirements of DIN 18257 in class 1 and SKG *** ®
- ABUS design handle shield with phase (beveled edges) and Design L-stool
- Invisible fixing of the screws inside
- Colors / materials: F1, F2, F3, F4, B7, for rectangular ones models
- Colors / materials: ER, MS, W, with completed models
- Impact resistance due to the cylinder cover
- Pierce barrier by hardened steel balls in the steel cams
- Tensile force protection with special glideable bolts
- Number of fixing points 3: 3 M6 bolts
- Profile cylinder break protection by stable steel inner layer of the inner shield
- Corrosion protection special alloy cross head screws
- Easy assembly based on additional assembly means
- Optimal fixation of the handles by the two-part roller change pins

Ref. Nr. Référence Ref. No.	EAN 4003318	Artikel- groep Family Familie	Ø mm	Uitvoering Exécutions Variants	Uitvoering Coloris Finish	Level Degré Level	VE
BLPZ 72/8 F1 EK	26199 2	1008		SKG***	F1	6	1
BLPZ 72/8 F1 DD	26207 4	1008		SKG***	F1	6	1
BLPZ 72/8 F2 EK	26200 5	1008		SKG***	F2	6	1
BLPZ 72/8 F2 DD EK	26208 1	1008		SKG***	F2	6	1
BLPZ 72/8 F3 EK	26201 2	1008		SKG***	F3	6	1
BLPZ 72/8 F3 DD EK	26209 8	1008		SKG***	F3	6	1
BLPZ 72/8 F4 EK	26202 9	1008		SKG***	F4	6	1
BLPZ 72/8 F4 DD EK	26210 4	1008		SKG***	F4	6	1
BLPZ 72/8 B7 EK	26203 6	1008		SKG***	B7	6	1
BLPZ 72/8 B7 DD EK	26211 1	1008		SKG***	B7	6	1
BLPZ 72/8 ER EK	26204 3	1008		SKG***	ER	6	1
BLPZ 72/8 ER DD EK	26212 8	1008		SKG***	ER	6	1
BLPZ 72/8 MS DD EK	26213 5	1008		SKG***	messaging	6	1
BLPZ 72/8 W EK	26206 7	1008		SKG***	white	6	1
BLPZ 72/8 W DD EK	26214 2	1008		SKG***	white	6	1
BLPZ 85/8 F1 EK	26271 5	1008		SKG***	F1	6	1
BLPZ 85/8 F1 DD EK	26279 1	1008		SKG***	F1	6	1
BLPZ 85/8 F2 DD EK	26280 7	1008		SKG***	F2	6	1
BLPZ 85/8 F3 EK	26273 9	1008		SKG***	F3	6	1
BLPZ 85/8 F4 EK	26274 6	1008		SKG***	F4	6	1
BLPZ 85/8 F4 DD EK	26282 1	1008		SKG***	F4	6	1
BLPZ 85/8 B7 DD EK	26283 8	1008		SKG***	B7	6	1
BLPZ 85/8 MS EK	26277 7	1008		SKG***	messaging	6	1
BLPZ 85/8 W EK	26278 4	1008		SKG***	white	6	1
BLPZ 92/8 F1 EK	26151 0	1008		SKG***	F1	6	1
BLPZ 92/8 F1 DD EK	26159 6	1008		SKG***	F1	6	1
BLPZ 92/8 F3 EK	26153 4	1008		SKG***	F3	6	1
BLPZ 92/8 F4 EK	26154 1	1008		SKG***	F4	6	1
BLPZ 92/8 F4 DD EK	26162 6	1008		SKG***	F4	6	1
BLPZ 92/8 B7 EK	26155 8	1008		SKG***	B7	6	1
BLPZ 92/8 B7 DD EK	26163 3	1008		SKG***	B7	6	1
BLPZ 92/8 ER EK	26156 5	1008		SKG***	ER	6	1
BLPZ 92/8 ER DD EK	26164 0	1008		SKG***	ER	6	1
BLPZ 92/8 MS EK	26157 2	1008		SKG***	messaging	6	1
BLPZ 92/8 MS DD EK	26165 7	1008		SKG***	messaging	6	1
BLPZ 92/8 W EK	26158 9	1008		SKG***	white	6	1
BLPZ 92/8 W DD EK	26166 4	1008		SKG***	white	6	1
BLPZ 110/8 F1 EK	26303 3	1008		SKG***	F1	6	1
BLPZ 110/8 F1 DD	26311 8	1008		SKG***	F1	6	1
BLPZ 110/8 F2 EK	26304 0	1008		SKG***	F2	6	1
BLPZ 110/8 F2 DD EK	26312 5	1008		SKG***	F2	6	1
BLPZ 110/8 F3 EK	26305 7	1008		SKG***	F3	6	1
BLPZ 110/8 F3 DD EK	26313 2	1008		SKG***	F3	6	1
BLPZ 110/8 F4 EK	26306 4	1008		SKG***	F4	6	1
BLPZ 110/8 F4 DD EK	26314 9	1008		SKG***	F4	6	1
BLPZ 110/8 B7 EK	26307 1	1008		SKG***	B7	6	1
BLPZ 110/8 B7 DD EK	26315 6	1008		SKG***	B7	6	1
BLPZ 110/8 ER EK	26308 8	1008		SKG***	ER	6	1
BLPZ 110/8 ER DD EK	26316 3	1008		SKG***	ER	6	1
BLPZ 110/8 MS EK	26309 5	1008		SKG***	messaging	6	1
BLPZ 110/8 MS DD EK	26317 0	1008		SKG***	messaging	6	1
BLPZ 110/8 W EK	26310 1	1008		SKG***	white	6	1
BLPZ 110/8 W DD EK	26318 7	1008		SKG***	white	6	1

Veiligheidsdeurbeslag voor branddeuren - rechthoekig
 Garniture de porte «coupe-feu» - carré
 Door fitting for fire doors - square



Technologie

- Voldoet aan DIN 18273, onder toezicht van MPA
- Stalen grondplaat met deurkrukschild van hoogwaardige kunststof
- Stalen kern in kunststof deurkruk
- Eenvoudige montage door voorgemonteerde stalen nokken
- Doormaat: 72 mm, vierkante stift: 9 mm
- Deurkruk in U-vorm

Caractéristiques techniques

- Conforme à la DIN 18 273, sous contrôle permanent de l'Institut de Tests MPA
- Plaque de base en acier, garniture décorative en PVC
- Poignée en PVC avec armature en acier
- Des cames de fixation en acier rendent le montage simple et facile
- Entraxe : 72 mm, tige carrée : 9 mm

Technology and features

- According to DIN 18 273, supervised by the MPA (German institute for testing of materials)
- Steel base plate plus cover made from high quality PVC
- Steel core in PVC handle
- Easy to fit with pre-fixed steel cams
- Spacing: 72 mm, square bolt: 9 mm

Ref. Nr. Référence Ref. No.	EAN 4003318	Art.-Grp. Familie Family	Cilinderoverstand Cylinder protusion Dépassement de cylindre mm	Uitvoering Exécutions Variants	Uitvoering Coloris Finish	Level Degré Level	VE
KFG SB-Header	21526 1	1800	9	Feuerschutzgarnitur nach DIN 18 273	schwarz	4	1
KFG b. Dr. SB-Header	21523 0	1800	9	Feuerschutzgarnitur nach DIN 18 273	schwarz	4	1

Veiligheidsdeurbeslag voor branddeuren - rond
 Garniture de porte «coupe-feu» - rond
 Door fitting for fire doors - round



Technologie

- Voldoet aan DIN 18273, onder toezicht van MPA
- Stalen grondplaat met deurkrukschild van hoogwaardige kunststof
- Stalen kern in kunststof deurkruk
- Eenvoudige montage door voorgemonteerde stalen nokken
- Doormaat: 72 mm, vierkante stift: 9 mm
- Deurkruk in U-vorm

Caractéristiques techniques

- Conforme à la DIN 18 273, sous contrôle permanent de l'Institut de Tests MPA
- Plaque de base en acier, garniture décorative en PVC
- Poignée en PVC avec armature en acier
- Des cames de fixation en acier rendent le montage simple et facile
- Entraxe : 72 mm, tige carrée : 9 mm

Technology and features

- According to DIN 18 273, supervised by the MPA (German institute for testing of materials)
- Steel base plate plus cover made from high quality PVC
- Steel core in PVC handle
- Easy to fit with pre-fixed steel cams
- Spacing: 72 mm, square bolt: 9 mm

Ref. Nr. Référence Ref. No.	EAN 4003318	Art.-Grp. Familie Family	Cilinderoverstand Cylinder protusion Dépassement de cylindre mm	Uitvoering Exécutions Variants	Uitvoering Coloris Finish	Level Degré Level	VE
KFG SB-Header rond	27978 2	1800	9	Feuerschutzgarnitur nach DIN 18 273	schwarz	4	1
KFG b. Dr. SB-Header rond	27977 5	1800	9	Feuerschutzgarnitur nach DIN 18 273	schwarz	4	1



SRG92 ZS

Veiligheidsbeslag smalle profielen met cilinderbescherming
 Garniture pour portes étroites avec protection cylindre
 Door fitting for narrow frames with cylinder protection



Technologie

- Geïntegreerde trekbeveiliging voor deurcilinder
- Afstanden tussen nokken variabel en aanpasbaar aan meeste gangbare boorsjablonen
- Deurkruk met automatisch terugstelmechanisme in blind schild
- Bevestigingsschroeven afgedekt door decoratief aluminiumschild
- Voor cilinder-uitsteek van 7,5 tot 12 mm
- Doormaat: 92 mm, vierkante stift: 8 mm

Caractéristiques techniques

- Protection anti-arrachement
- Came de fixation variable pour adaptation aux entraxes courants
- Plaque de métal à l'extérieur
- Vis de fixation cachées par la garniture décorative en alu
- Montage simple
- Construction spéciale, disponible uniquement pour cylindrés émergeant de 7,5-12mm
- Entraxe : 92 mm, tige carrée : 8 mm

Technology and features

- Integrated pulling protection with cylinder cover
- Distance of cams adjustable to most common drilling patterns
- Outside shield with steel plate
- Fixing screws hidden by decorative aluminium plate
- Easy fitting
- Just one version is necessary to cover cylinder protrusions from 7,5-12mm
- Spacing: 92 mm, square bolt: 8 mm

Ref. Nr. Référence Ref. No.	EAN 4003318	Art.-Grp. Familie Family	Cilinderoverstand Dépassement de cylindre Cylinder protusion mm	Uitvoering Exécutions Variants	Uitvoering Coloris Finish	Level Degré Level	VE
SRG92 ZS F1 EK	47956 4	1007	7,5-12	Wechselgarnitur	F1	5	1
SRG92 ZS W EK	47957 1	1007	7,5-12	Wechselgarnitur	weiß	5	1
SRG92 ZS F1 b.Dr. EK	47958 8	1007	7,5-12	Beidseitig Drücker	F1	5	1
SRG92 ZS W b.Dr. EK	47959 5	1007	7,5-12	Beidseitig Drücker	weiß	5	1

SRG92

Veiligheidsbeslag smalle profielen zonder cilinderbescherming
 Garniture pour portes étroites, application universelle
 Multi-purpose door fitting for narrow frames



Technologie

- Afstanden tussen nokken variabel en aanpasbaar aan meeste gangbare boorsjablonen
- Deurkruk met automatisch terugstelmechanisme in blind schild
- Bevestigingsschroeven afgedekt door decoratief aluminiumschild
- Voor cilinder-uitsteek van 7,5 tot 12 mm
- Doormaat: 92 mm, vierkante stift: 8 mm

Caractéristiques techniques

- Came de fixation variable pour adaptation aux entraxes courants
- Poignée intérieure avec fonction automatique repoussant la poignée dans sa position initiale
- Vis de fixation cachées par la garniture décorative en alu
- Construction «coffre-fort» éprouvée : plaque de base en acier, plus garniture en aluminium
- Entraxe : 92 mm, tige carrée : 8 mm

Technology and features

- Distance of cams adjustable to most common drilling patterns
- Handle on inside automatically returns to initial position
- Fixing screws hidden by decorative aluminium plate
- Proven layered construction: hardened steel bottom plate, plus sturdy cover plate
- Spacing: 92 mm, square bolt: 8 mm

Ref. Nr. Référence Ref. No.	EAN 4003318	Art.-Grp. Familie Family	Cilinderoverstand Cylinder protusion Dépassement de cylindre mm	Uitvoering Exécutions Variants	Uitvoering Coloris Finish	Level Degré Level	VE
SRG92 F1 EK	22264 1	1007	12	Wechselgarnitur	F1	5	1
SRG92 ER EK	22268 9	1007	12	Wechselgarnitur	Edelstahl-Look	5	1
SRG92 W EK	22262 7	1007	12	Wechselgarnitur	weiß	5	1
SRG92 F1 b. Dr. EK	22265 8	1007	12	Beidseitig Drücker	F1	5	1
SRG92 ER b. Dr. EK	22269 6	1007	12	Beidseitig Drücker	Edelstahl-Look	5	1
SRG92 W b. Dr. EK	22263 4	1007	12	Beidseitig Drücker	weiß	5	1
SRG92 F1 SB	26963 9	1007	12	Wechselgarnitur	F1	5	1
SRG92 W SB	26965 3	1007	12	Wechselgarnitur	weiß	5	1
SRG92 F1 b. Dr. SB	26964 6	1007	12	Beidseitig Drücker	F1	5	1
SRG92 W b. Dr. SB	26966 0	1007	12	Beidseitig Drücker	weiß	5	1

RSZS

Rozet met cilinderbescherming
 Rosace de protection avec protection de cylindre
 Escutcheon plate for door cylinder



Technologie

- Met cilinderbescherming
- Variabele aanpassing aan uitstekende cilinders van 8 tot 15 mm
- De cilinder wordt bovendien beschermd tegen doorboren en losrukken door een draaiende schijf in speciaal staal

Caractéristiques techniques

- Avec recouvrement des cylindres
- Adaptation progressive aux dépassements des cylindres de 8 à 15 mm
- Le cylindre est protégé en plus contre le perçage et l'arrachement par un disque rotatif en acier spécial

Technology and features

- Hardened cylinder protection
- For cylinder protrusions of 8-15 mm
- Tough special steel alloy plate, rotates freely

Ref. Nr. Référence Ref. No.	EAN 4003318	Art.-Grp. Familie Family	Cilinderoverstand Cylinder protusion Dépassement de cylindre mm	Uitvoering Exécutions Variants	Uitvoering Coloris Finish	Level Degré Level	VE
RSZS316 F1 EK	30512 2	1004	8-15		F1	7	1
RSZS316 F2 EK	30513 9	1004	8-15		F2	7	1
RSZS316 F3 EK	30514 6	1004	8-15		F3	7	1
RSZS316 F4 EK	30515 3	1004	8-15		F4	7	1
RSZS316 B7 EK	30518 4	1004	8-15		B7	7	1
RSZS316 ER EK	30516 0	1004	8-15		ER	7	1
RSZS316 W EK	30517 7	1004	8-15		W	7	1
RSZS316 F1 CL/DFNLI	78749 2						2

RHZS

Rozet met cilinderbescherming
Rosace de protection avec protection de cylindre
Escutcheon plate for door cylinder



Technologie

- Met afdekplaatje voor de cilinder
- Variabele aanpassing aan uitstekende cilinders van 8 - 15 mm
- De cilinder wordt extra beschermd door een vrij draalende schijf van speciaal staal tegen trekken en boren
- Te gebruiken tot een deurdikte van 60 mm

Caractéristiques techniques

- Rosette de protection vissée de bout en bout avec protection de cylindre
- Adaptation progressive aux dépassements des cylindres de 8 à 15 mm
- Le cylindre est protégé en plus contre le perçage et l'arrachement par un disque rotatif en acier spécial
- Pour panneau de porte jusqu'à 60 cm

Technology and features

- Hardened cylinder protection
- For cylinder protrusions of 8-15 mm
- Tough special steel alloy plate, rotates freely
- For door widths up to 60 mm

Ref. Nr. Référence Ref. No.	EAN 4003318	Art.-Grp. Familie Family	Cilinderverstand Cylinder protusion Dépassement de cylindre mm	Uitvoering Exécutions Variants	Uitvoering Coloris Finish	Level Degré Level	VE
RHZS415 F1 EK	30505 4	1004	8-15		F1	7	1
RHZS415 F2 EK	30506 1	1004	8-15		F2	7	1
RHZS415 F3 EK	30507 8	1004	8-15		F3	7	1
RHZS415 F4 EK	30508 5	1004	8-15		F4	7	1
RHZS415 B7 EK	30511 5	1004	8-15		B7	7	1
RHZS415 ER EK	30509 2	1004	8-15		ER	7	1
RHZS415 W EK	30510 8	1004	8-15		W	7	1
RHZS415 F1 C/DFNLI	35441 0	1004	8-15		F1	7	3
RHZS415 F2 C/DFNLI	35237 9	1004	8-15		F2	7	3
RHZS415 F1 CL/DFNLI	78748 5						3

RS306 - 314

Rozet
Rosace de protection
Escutcheon plate



Technologie

- Lichte schuifrozet in verschillende diktes
- De cilinder mag maximaal 3mm uit de rozet steken
- Eenvoudige montage - blind geschroefd

Caractéristiques techniques

- Rosette coulissante légère, disponible en différentes épaisseurs
- Le cylindre ne doit pas dépasser de plus de 3 mm de la rosette
- Montage simple, vis masquées

Technology and features

- Various depths
- Cylinders should protrude no more than 3 mm
- Easy fitting, hidden screws

Ref. Nr. Référence Ref. No.	EAN 4003318	Art.-Grp. Familie Family	Cilinderverstand Cylinder protusion Dépassement de cylindre mm	Uitvoering Exécutions Variants	Uitvoering Coloris Finish	Level Degré Level	VE
RS306 C/DFNLI	23768 3	1004	6		F1	2	3
RS306 C/DFNLI	03673 6	1004	6		F2	2	3
RS309 C/DFNLI	23769 0	1004	9		F1	2	3
RS309 C/DFNLI	03675 0	1004	9		F2	2	3
RS314 SB	23770 6	1004	14		F2	2	3
RS314 SB	03959 1	1004	14		F2	2	3

RH410 - 414

Rozet
Rosace de protection
Escutcheon plate

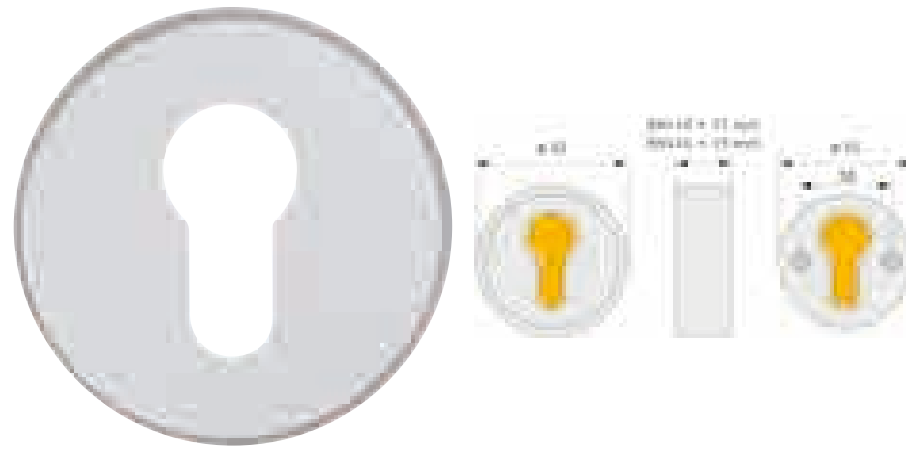

Technologie

- Door de deur bevestigde Rozet - 2 diktes
- Schroeven tegen uitboren beveiligd
- De cilinder mag maximaal 3mm uit de rozet steken
- Bruikbaar tot een deurdikte van 60mm

Caractéristiques techniques

- Rosace fixée avec des boulons qui traversent la porte, disponible en deux épaisseurs
- Vis protégées contre le perçage
- Le cylindre ne doit pas émerger plus de 3 mm de la rosace
- Convenable pour une épaisseur de la porte de pas plus de 60 mm

Technology and features

- Screwed through the door, two depths available
- Screws protected against drilling
- Cylinders should protrude no more than 3 mm
- Suitable for a door thickness of maximum 60 mm

Ref. Nr. Référence Ref. No.	EAN 4003318	Art.-Grp. Familie Family	Cilinderoverstand Cylinder protusion Dépassement de cylindre mm	Uitvoering Exécutions Variants	Uitvoering Coloris Finish	Level Degré Level	VE
RH410 C/DFNLI	30442 2	1004	11		F1	2	3
RH410 C/DFNLI	03669 9	1004	11		F2	3	3
RH414 C/DFNLI	03671 2	1004	15		F2	3	3
RH414 SB	30443 9	1004	15		F1	3	3

RS106 - 114

Rozet
Rosace de protection
Escutcheon plate

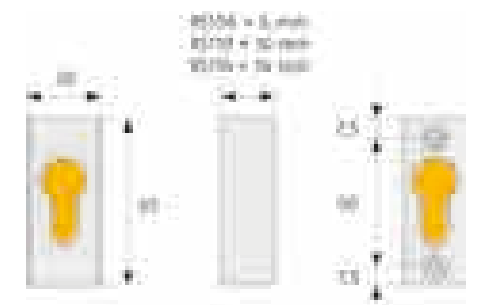

Technologie

- Rozet in verschillende diktes
- De cilinder mag maximaal 3mm uit de rozet steken
- Eenvoudige montage - blind geschroefd

Caractéristiques techniques

- Rosette coulissante légère, disponible en différentes épaisseurs
- Le cylindre ne doit pas dépasser de plus de 3 mm de la rosette
- Montage simple, vis placées de manière invisible

Technology and features

- Various depths
- Cylinders should protrude no more than 3 mm
- Outside mounting only, hidden screws

Ref. Nr. Référence Ref. No.	EAN 4003318	Art.-Grp. Familie Family	Cilinderoverstand Cylinder protusion Dépassement de cylindre mm	Uitvoering Exécutions Variants	Uitvoering Coloris Finish	Level Degré Level	VE
RS106 F1 EK	28852 4	1004	6		F1	2	10
RS106 F2 EK	28853 1	1004	6		F2	2	10
RS106 W EK	28857 9	1004	6		W	2	10
RS110 F1 EK	28860 9	1004	10		F1	2	10
RS110 F2 EK	28861 6	1004	10		F2	2	10
RS110 W EK	28865 4	1004	10		W	2	10
RS114 F1 EK	28868 5	1004	14		F1	2	10
RS114 F2 EK	28869 2	1004	14		F2	2	10

ABUS Vergelijkingslijst deursluiters

ABUS Liste comparatif de ferme-portes

ABUS Door closer comparison list

	AC4100	AC4223	AC5023	AC6124	AC7023	AC7124	AC7224	AC7303	AC7436	TS40
Instelbare sluitsnelheid Vitesse de fermeture réglable Adjustable closing speed	-	ja oui yes	ja oui yes	ja oui yes	ja oui yes	ja oui yes	ja oui yes	ja oui yes	ja oui yes	-
Instelbare sluitkracht force de fermeture ajustable Adjustable closing force	-	-	-	-	-	ja oui yes	ja oui yes	-	ja oui yes	-
EN Klasse Classe EN EN power size	-	2, 3	2, 3	2, 3, 4	2, 3, 4 (<105°)	2 - 4	2 - 4	3	3 - 6	-
Maximale deurbreedte largeur maximal du vantail Max. door width	-	850 - 950mm	850 - 950mm	850mm - 1.100mm	850mm - 1.100mm	850mm - 1.250mm	850mm - 1.250mm	950mm	950mm - 1.500mm	-
Maximaal deurblad-gewicht poids maximal du vantail Max. door weight	40kg	45 - 65kg	45 - 65kg	45 - 85kg	45 - 85kg	45 - 85kg	45 - 85kg	60kg	60 - 150kg	20kg
Geschikt voor brand-deuren adapté aux portes coupe-feu Suitable for fire doors	-	-	-	-	ja oui yes	-	-	ja oui yes	-	-
Sluitvertraging frein à l'ouverture Hydraulic opening Buffer	-	-	-	-	-	ja oui yes	ja oui yes	ja oui yes	ja oui yes	-
Vastzetarm bras d'arrêt Hold Open (arm)	-	-	-	optional en option optionally	optional en option optionally	optional en option optionally	optional en option optionally	-	optional en option optionally	-
Glijarm glissière Slide arm	-	-	-	-	optional en option optionally	optional en option optionally	optional en option optionally	ja oui yes	-	-
Montageplaat Plaque de fixation Mounting plate	-	-	-	-	optional en option optionally	optional en option optionally	optional en option optionally	optional en option optionally	optional en option optionally	-
Kleur couleur colour	zilver, wit argent, blanc silver, white	zilver argent silver	zilver argent silver	bruin, zilver, wit brun, argent, blanc brown, silver, white	zilver argent silver	zilver argent silver	zilver argent silver	zilver argent silver	zilver argent silver	zilver argent silver
Toepassing Utilisation For use on	Lichte deuren	Binnendeuren	Binnendeuren	Bureaudeuren, buitendeuren privé	Bureaudeuren, buitendeuren privé	Bureaudeuren, buitendeuren van openbare gebouwen	Bureaudeuren, buitendeuren van openbare gebouwen	Bureaudeuren, buitendeuren van openbare gebouwen	Bureaudeuren, zware buitendeuren van openbare gebouwen	Lichte deuren
	porten legeres	porten de chambre	porten de chambre	porten de bureau,	porten de bureau,	portes de bureau, portes d'entrée, portes d'entrée, ERP (établissement recevant du public)	portes de bureau, portes d'entrée, portes d'entrée, ERP (établissement recevant du public)	portes de bureau, portes d'entrée, portes d'entrée, ERP (établissement recevant du public)	portes d'entrée lourdes, ERP (établissement recevant du public), portes d'entrée, ERP (établissement recevant du public)	porten legeres
	light doors	aprtment doors	aprtment doors	office doors, weight apart-ment doors	office doors, weight apart-ment doors	office doors, entrance doors, comercial doors	office doors, entrance doors, comercial doors	office doors, entrance doors, comercial doors	heavy weight entrance doors, comercial doors	light doors

AC7436

Deursluiser
Ferme-porte
Door closer

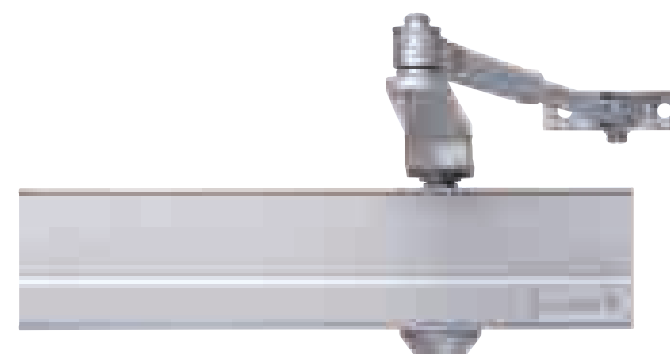

Technologie

- Instelbare sluitkracht EN 3-6
- Instelbare hydraulische openingsdemping (BC)
- Instelbare sluitsnelheid (180°-15°; 15°-0°)
- Voor deurbreedtes van 850 tot 1250mm (65-150 kg)

Caractéristiques techniques

- Force de fermeture réglable EN 3-6
- Frein à l'ouverture réglable hydrauliquement (BC)
- Vitesses de fermeture réglables (180°-15°; 15°-0°)
- Pour largeurs de porte de 850 à 1250 mm (65-150 kg)

Technology and features

- Adjustable closing force EN 3-6
- Adjustable hydraulic opening buffer (BC)
- Adjustable closing speeds (180°-15°; 15°-0°)
- For door widths from 850 to 1250 mm (65-150 kg)

Ref. Nr. Référence Ref. No.	EAN 4003318	Art.-Grp. Familie Family	Uitvoering Exécutions Variants	Uitvoering Coloris Finish	Level Degré Level	VE
AC7436 S	72842 6	1500	variable Schließkraft EN3-6, inkl. Öffnungs-dämpfung, 60-150 kg	silber		1

AC7303

Deursluiser
Ferme-porte
Door closer

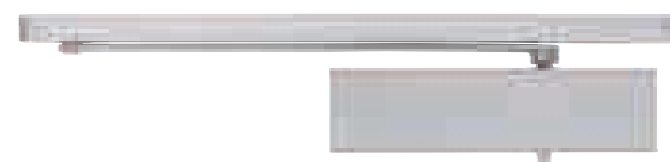

Technologie

- Universeel gebruik voor sluiters grootte EN 3
- Voor deurbreedtes tot 950mm (60kg)
- ingebouwde openhoudfunctie
- Gekeurd volgens EN1154

Caractéristiques techniques

- Utilisation universelle pour taille de fermeture EN 3
- Pour largeurs de porte à 950 mm (60 kg)
- Dispositif de maintien en position ouverte intégrée
- Certifié selon les normes EN1154

Technology and features

- Universal application for closer size EN 3
- For door widths to 950 mm (60 kg)
- Integrated hold-open device
- Tested according to EN1154

Ref. Nr. Référence Ref. No.	EAN 4003318	Art.-Grp. Familie Family	Uitvoering Exécutions Variants	Uitvoering Coloris Finish	Level Degré Level	VE
AC7303 S	73098 6	1500	feste Schließkraft EN 3, Gleitschiene, bis 60 kg	silber		1

AC7124

Deursluiser
Ferme-porte
Door closer

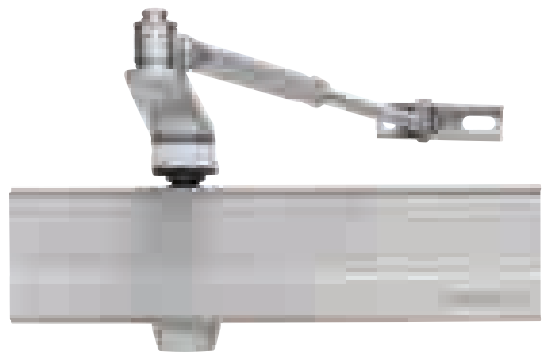

Technologie

- Instelbare hydraulische openingsdemping (BC)
- Universeel gebruik voor sluiters grootte EN 2-4
- Voor deurbreedtes van 850 tot 1250 mm (45-85kg)
- Gekeurd volgens EN1154 en EN16534

Caractéristiques techniques

- Frein à l'ouverture réglable hydrauliquement (BC)
- Utilisation universelle pour tailles de fermeture EN 2-4
- Pour largeurs de porte de 850 à 1250 mm (45-85 kg)
- Certifié selon les normes EN1154 et EN1634

Technology and features

- Adjustable hydraulic opening buffer (BC)
- Universal application for closer size EN 2-4
- For door widths from 850 to 1250 mm (45-85 kg)
- Tested according to EN1154 and EN1634

Ref. Nr. Référence Ref. No.	EAN 4003318	Art.-Grp. Familie Family	Uitvoering Exécutions Variants	Uitvoering Coloris Finish	Level Degré Level	VE
AC7124 S	72839 6	1500	variable Schließkraft EN2-4, inkl. Öffnungs- dämpfung, max. 85 kg	silber		1

AC4223

Deursluiser
Ferme-porte
Door closer

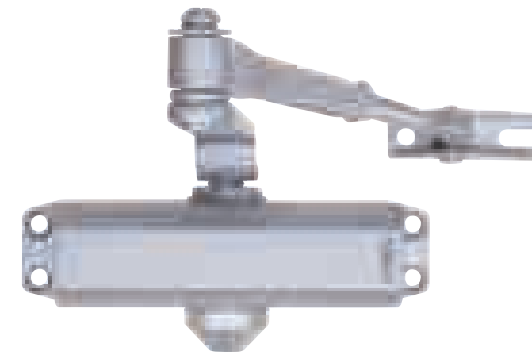

Technologie

- Vaste sluitkracht EN 2 & 3
- Instelbare sluitsnelheden
- Voor deurbreedtes 850 tot 950 mm

Caractéristiques techniques

- Force de fermeture solide EN 2 & 3
- Vitesses de fermeture réglables
- Pour largeurs de porte de 850 à 950 mm

Technology and features

- Selectable closing force EN 2 and 3
- Adjustable closing speed
- Door width from 850 to 950 mm

Ref. Nr. Référence Ref. No.	EAN 4003318	Art.-Grp. Familie Family	Uitvoering Exécutions Variants	Uitvoering Coloris Finish	Level Degré Level	VE
AC4223 S	72831 0	1500	feste Schließgröße EN 2,3 ; max. 65 kg	silber		1

AC7023

Deursluiser
Ferme-porte
Door closer



Technologie

- Voor deurbreedtes van 850 tot 1100mm
- Instelbare sluitkracht EN 2, 3 en 4
- Instelbare sluitsnelheid(180°-15°; 15°-0°)
- Gekeurd volgens EN1154 en EN1634

Caractéristiques techniques

- Pour largeurs de porte de 850 à 1100 mm
- Force de fermeture EN 2, 3 et 4 pouvant être choisie individuellement
- Vitesses de fermeture réglables (180°-15°; 15°-0°)
- Certifié selon les normes EN1154 et EN1634

Technology and features

- For door widths from 850 to 1100 mm
- Closing force EN 2, 3 and 4 can be selected individually
- Adjustable closing speeds (180°-15°; 15°-0°)
- Tested according to EN1154 and EN1634

Ref. Nr. Référence Ref. No.	EAN 4003318	Art.-Grp. Familie Family	Uitvoering Exécutions Variants	Uitvoering Coloris Finish	Level Degré Level	VE
AC7023 S	72838 9	1500	feste Schließkraft EN 2,3, 4 (bis 105°); max. 85 kg	silber		1

AC7224

Deursluiser
Ferme-porte
Door closer



Technologie

- Instelbare hydraulische openingsdemping (BC)
- Universeel gebruik voor sluiters grootte EN 2-4
- Voor deurbreedtes van 850 tot 1250mm (45-85 kg)
- Gekeurd volgens EN1154 en EN1634
- Instelbare sluitkracht EN 3-6
- Instelbare sluitsnelheid (180°-15°; 15°-0°)

Caractéristiques techniques

- Frein à l'ouverture réglable hydrauliquement (BC)
- Utilisation universelle pour tailles de fermeture EN 2-4
- Pour largeurs de porte de 850 à 1250 mm (45-85 kg)
- Certifié selon les normes EN1154 et EN1634

Technology and features

- Adjustable hydraulic opening buffer (BC)
- Universal application for closer size EN 2-4
- For door widths from 850 to 1250 mm (45-85 kg)
- Tested according to EN1154 and EN1634

Ref. Nr. Référence Ref. No.	EAN 4003318	Art.-Grp. Familie Family	Uitvoering Exécutions Variants	Uitvoering Coloris Finish	Level Degré Level	VE
AC7224 S CL/DFNLI	79108 6	1500	variable Schließkraft EN2-4, inkl. Öffnungs-dämpfung	silber		1

AC6124

Deursluiser
Ferme-porte
Door closer



Technologie

- Vaste Sluitkracht EN 2, 3 & 4
- Voor deurbreedtes van 850 tot 1100 mm
- Instelbare sluitsnelheden (180°-15°; 15°-0°)

Caractéristiques techniques

- Force de fermeture solide EN 2,3 & 4
- Pour largeurs de porte de 850 à 1100 mm
- Vitesses de fermeture réglables (180°-15°; 15°-0°)

Technology and features

- Fixed closing force EN 2 & 3
- For door widths from 850 to 950 mm
- Adjustable closing speeds (180°-15°; 15°-0°)

Ref. Nr. Référence Ref. No.	EAN 4003318	Art.-Grp. Familie Family	Uitvoering Exécutions Variants	Uitvoering Coloris Finish	Level Degré Level	VE
AC6124 B B/DEFSPPNL	76689 3					1
AC6124 S	78810 9			Silber		1
AC6124 W	79107 9			White		1

AC5023

Deursluiser
Ferme-porte
Door closer



Technologie

- Vaste Sluitkracht EN 2 & 3
- Instelbare sluitsnelheden
- Voor deurbreedtes van 850 tot 950 mm

Caractéristiques techniques

- Force de fermeture solide EN 2 & 3
- Vitesses de fermeture réglables
- Pour largeurs de porte de 850 à 950 mm

Technology and features

- Fixed closing force EN 2 & 3
- Adjustable closing speed
- For door widths from 850 to 950 mm

Ref. Nr. Référence Ref. No.	EAN 4003318	Art.-Grp. Familie Family	Uitvoering Exécutions Variants	Uitvoering Coloris Finish	Level Degré Level	VE
AC5023 S CL/DFNLI	78809 3			Silber		1

AC4100

Deursluiser
Ferme-porte
Door closer



Technologie

- Geschikt voor deuren tot maximaal 40kg
- Voor links en rechts draaiende deuren
- Eenvoudige montage zonder boren

Caractéristiques techniques

- Pour un poids de la porte à plus de 40 kg
- Montage facile, sans percer

Technology and features

- Suitable for a door weight of up to 40kg
- Fixing without drilling

Ref. Nr. Référence Ref. No.	EAN 4003318	Art.-Grp. Familie Family	Uitvoering Exécutions Variants	Uitvoering Coloris Finish	Level Degré Level	VE
AC4100 S B/SB	73345 1	1500	einstellbare Schließkraft, max. 40 kg	silber		1
AC4100 W B/SB	73344 4	1500	einstellbare Schließkraft, max. 40 kg	weiß		1

TS40AL

Deursluiser
Ferme-porte
Door closer



Technologie

• Voor lichte binnendeuren tot 20kg

Caractéristiques techniques

• Ferme-porte pour portes intérieure jusqu'a de 20 kg

Technology and features

• Door closer for interior doors up to 20 kg



Ref. Nr. Référence Ref. No.	EAN 4003318	Art.-Grp. Familie Family	Uitvoering Exécutions Variants	Uitvoering Coloris Finish	Level Degré Level	VE
TS40 AL CL/DFNLI	78808 6			aluminium		3

180/30

Deurstopper
Bloque porte
Door stopper



Ref. Nr. Référence Ref. No.	EAN 4003318	Art.-Grp. Familie Family	Uitvoering Exécutions Variants	Uitvoering Coloris Finish	Level Degré Level	VE
180/30 S CL/DFNLI	78280 0	0909		Silver		2
180/30 W CL/DFNLI	78282 4	0909		White		2

110/135

Deursluiser
Ferme-porte
Door closer



Technologie

• Voor lichte binnendeuren tot 20kg

Caractéristiques techniques

• Ferme-porte pour portes intérieure jusqu'a de 20 kg

Technology and features

• Door closer for interior doors up to 20 kg

Ref. Nr. Référence Ref. No.	EAN 4003318	Art.-Grp. Familie Family	Uitvoering Exécutions Variants	Uitvoering Coloris Finish	Level Degré Level	VE
110/135 CL/DFNLI	78828 4	0996				3

EFS65

Insteekslot voor branddeuren
 Serrure à larder solide pour porte coupe-feu
 Robust mortice lock for fire doors

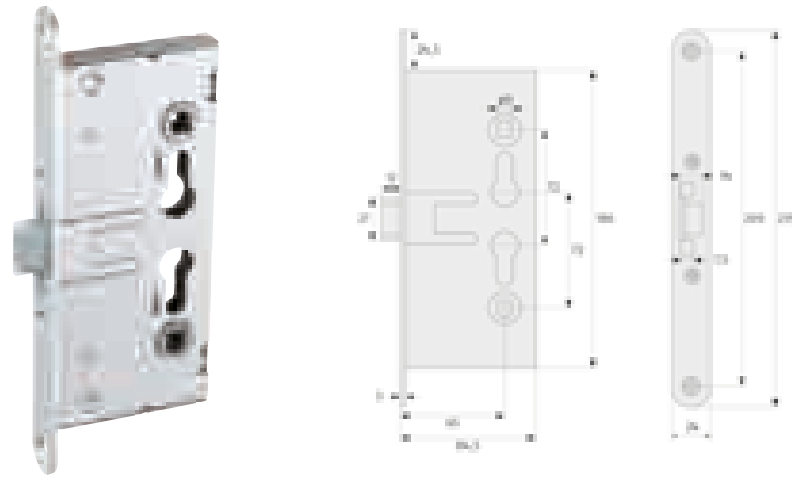

Technologie

- Dubbele stalen nachtschoot met dagschoot in het midden
- Sluitkast gemaakt van gegalvaniseerd plaatstaal
- Extra stabiel mechanisme
- Goedgekeurd en gecontroleerd door MPA (Officieel Duits testlab)
- Voor links- en rechtsdraaiende deuren

Caractéristiques techniques

- Double pêne en acier avec pêne lançant au milieu
- Boîtier en acier galvanisé
- Mécanisme très robuste
- Testée par l'Institut officiel de tests de Allemagne (MPA)
- Application sur portes droites et gauches

Technology and features

- Steel double bolt with middle latch
- Lock body made from galvanized steel
- Extra solid mechanics
- Tested and supervised by the MPA (official German test institute)
- For DIN left and right doors



Ref. Nr. Référence Ref. No.	EAN 4003318	Art.-Grp. Familie Family	Stulp Forend Tête mm	Dornmaß Follower backset Axe mm	Entfernung Distance Entraxe mm	Level Degré Level	VE
EFS65	21511 7	1800	24	65	72	6	3

RR

Insteekslot voor smalle profiel deuren
 Serrure à larder lourde pour cadre tubulaire
 Heavy duty mortice lock

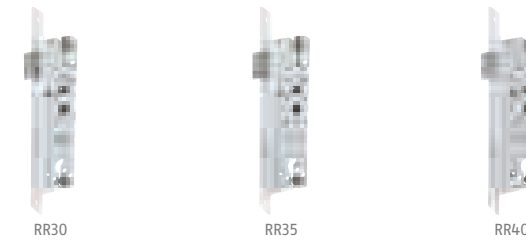

Technologie

- Hoge slijtvastheid door toepassing van hoogwaardige materialen
- Extra stabiel mechanisme
- Metalen dag- en nachtschoot
- Veer van de dagschoot en de contraveer zijn uitgevoerd in gehard staal
- Volledig gegalvaniseerd en daardoor extra roestbestendig
- Enkeltoerig sluitbaar

Caractéristiques techniques

- Longue durée de vie par l'utilisation de matériaux de qualité
- Mécanisme très robuste
- Pêne lançant et pêne dormant en métal
- Contre-ressort et ressort-pêne lançant en métal
- Protection anti-corrosion par zingage électrolytique

Technology and features

- High capacity of resistance by use of high quality materials
- Extra solid mechanical construction
- Metal latch and bolt
- Both counter and latch spring made from special steel
- Extra corrosion protection by electrolytic galvanizing



Ref. Nr. Référence Ref. No.	EAN 4003318	Art.-Grp. Familie Family	Stulp Forend Tête mm	Dornmaß Follower backset Axe mm	Entfernung Distance Entraxe mm	Level Degré Level	VE
RR25	20824 9	1800	24	25	92	7	3
RR30	20823 2	1800	24	30	92	7	3
RR35	21528 5	1800	24	35	92	7	3
RR40	35377 2	1800	24	40	92	7	3

SSB400

Veiligheidssluitplaat TÜV gekeurd
 Gâche de sûreté - agréée TÜV
 Security strike - TÜV approved

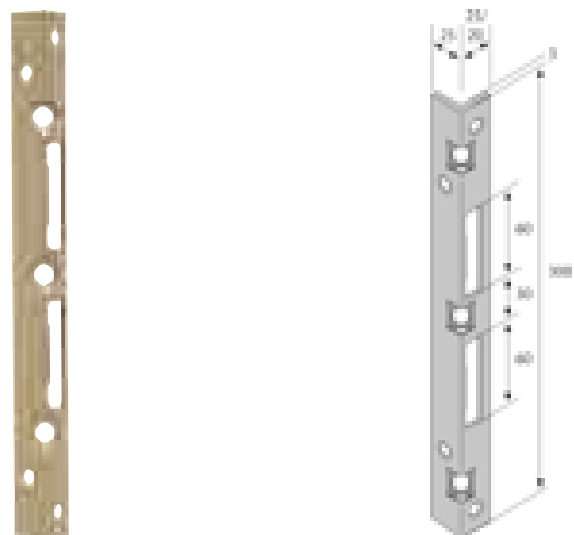

Technologie

- Solide verankering in de muur op drie punten
- Incl. pluggen en bevestigingsmateriaal

Caractéristiques techniques

- Solide fixation à 3 points dans le mur
- Rouleau ajustable et décondamnation manuelle

Technology and features

- Fixed three-point anchoring in masonry
- With latch adjustment



Ref. Nr. Référence Ref. No.	EAN 4003318	Artikel- groep Family Familie	Schenkelmaß Size Taille mm	Uitvoering Exécutions Variants	Uitvoering Coloris Finish	Level Degré Level	VE
SSB400 20x25 SB	05538 6	0909	20 x 25		hammerschlag gold	9	3
SSB400 25x25 SB	05541 6	0909	25 x 25		hammerschlag gold	9	3

SBE

Hoeksluitplaat voor binnendeuren
 Gâche pour porte palière et porte intérieure
 Angle strike plate for apartment doors and interior doors

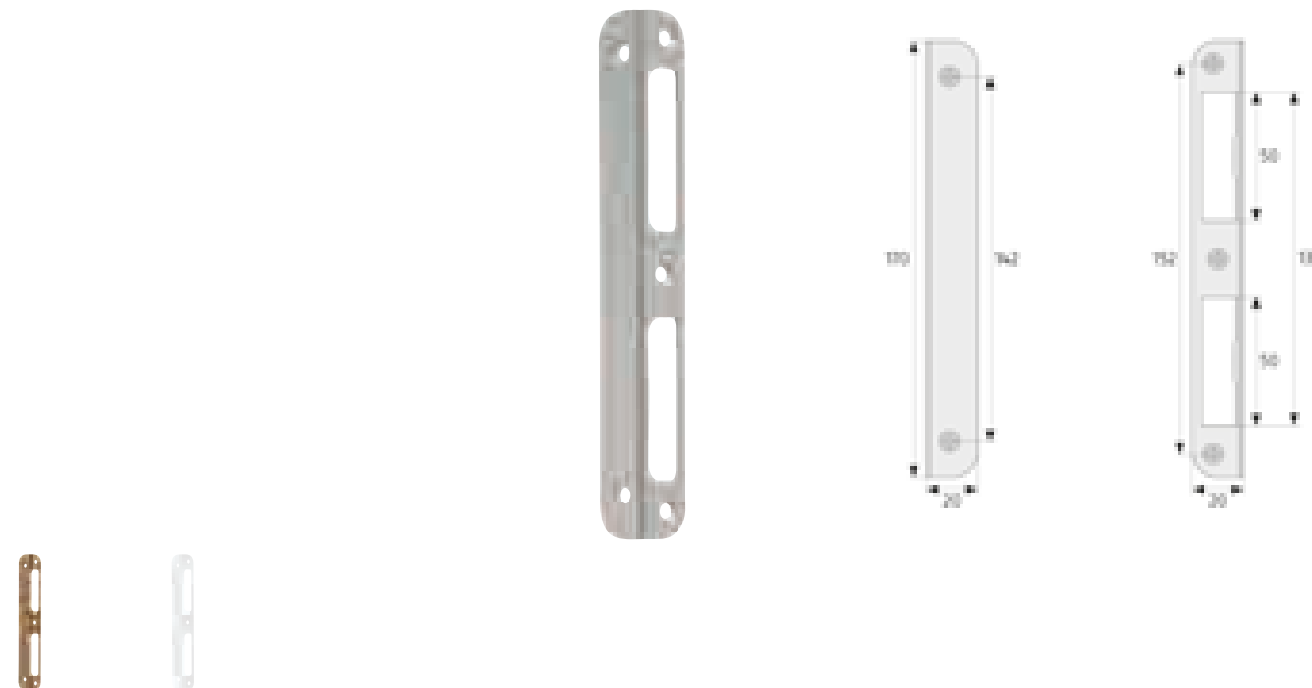

Technologie

- Sluitplaat in staal

Caractéristiques techniques

- Gâche en acier pour portes

Technology and features

- Steel strike plate



Ref. Nr. Référence Ref. No.	EAN 4003318	Artikel- groep Family Familie	Schenkelmaß Size Taille mm	Uitvoering Exécutions Variants	Uitvoering Coloris Finish	Level Degré Level	VE
SBE HG SB	20941 3	1800	20		hammerschlag gold		1
SBE S SB	20940 6	1800	20		silber		1
SBE W SB	23099 8	1800	20		weiß		1

SBK

Sluitplaat voor binnendeuren met kunststof inzetstukken
 Gâche pour porte palière et porte intérieure, avec doublure PVC
 Security striker for apartment doors and interior doors with PVC insert



Made in Germany

Technologie

- Stalen sluitplaat
- Met extra kunststof afdekplaatje om de aanwezigheid van de grendel en de dagschoot te verhullen

Caractéristiques techniques

- Gâche en acier pour portes
- Cache en PVC couvrant les encoches pour pêne lançant et pêne dormant

Technology and features

- Steel strike plate
- With an additional plastic inlay to optically cover the opening in the frame of the latch and bolt

Ref. Nr. Référence Ref. No.	EAN 4003318	Artikel- groep Family Familie	Schenkelmaß Size Taille mm	Uitvoering Exécutions Variants	Uitvoering Coloris Finish	Level Degré Level	VE
SBK HG SB	20937 6	1800	20		hammerschlag gold		1
SBK S SB	20936 9	1800	20		silber		1
SBK W SB	23101 8	1800	20		weiß		1

SBH

Sluitplaat voor toegangsdeuren
 Gâche pour des portes entrée
 Striker for main entrance doors

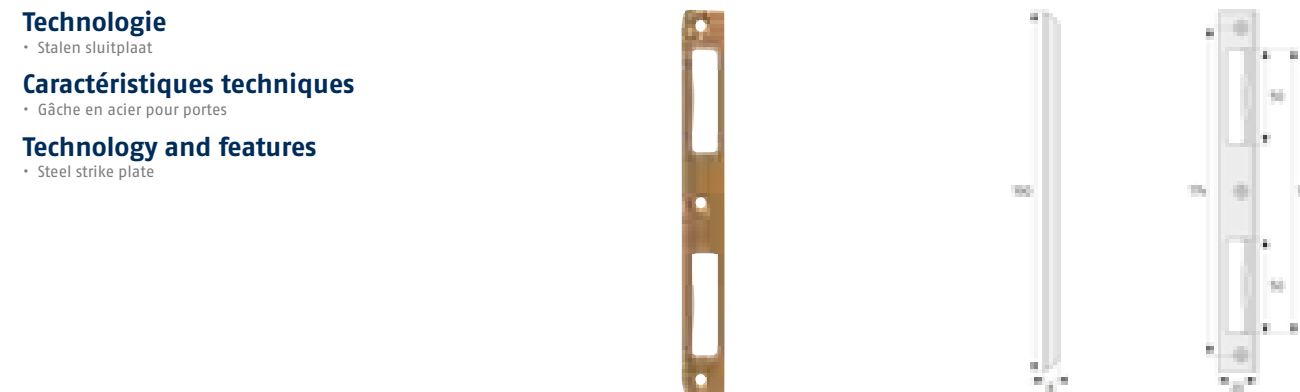

Made in Germany

Ref. Nr. Référence Ref. No.	EAN 4003318	Artikel- groep Family Familie	Schenkelmaß Size Taille mm	Uitvoering Exécutions Variants	Uitvoering Coloris Finish	Level Degré Level	VE
SBH HG SB	20944 4	1800			hammerschlag gold		1

SSK

Sluitplaat met stalen flap
 Gâche à patte
 Striker with protective lip

- Stalen sluitplaat
- Met stalen flappen aan de zijkant ter hoogte van de dagschoot

Caractéristiques techniques

- Plaque en acier
- Avec affleur

Technology and features

- Steel strike plate
- With square



Made in Germany

Ref. Nr. Référence Ref. No.	EAN 4003318	Artikel- groep Family Familie	Schenkelmaß Size Taille mm	Uitvoering Exécutions Variants	Uitvoering Coloris Finish	Level Degré Level	VE
SSK L HG SB	21515 5	1800	24		hammerschlag gold		1
SSK R HG SB	21517 9	1800	25		hammerschlag gold		1

WST

Hoeksluitplaat voor toegangsdeuren
Têtière d'angle pour des portes entrée
Angular strike for main entrance doors

Technologie

- Stalen sluitplaat

Caractéristiques techniques

- Gâche en acier pour portes

Technology and features

- Steel strike plate

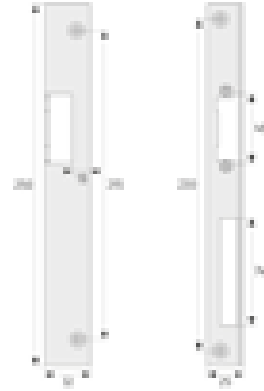

Ref. Nr. Référence Ref. No.	EAN 4003318	Artikel- groep Family Familie	Schenkelmaß Size Taille mm	Uitvoering Exécutions Variants	Uitvoering Coloris Finish	Level Degré Level	VE
WST R HG SB	21536 0	1800	25		hammerschlag gold		1
WST L HG SB	21534 6	1800	25		hammerschlag gold		1

SBT

Vlakke sluitplaat voor toegangsdeuren
Gâche plate pour des portes entrée
Flat security strike for main entrance doors

Technologie

- Stalen sluitplaat

Caractéristiques techniques

- Gâche en acier pour portes

Technology and features

- Steel strike plate



Ref. Nr. Référence Ref. No.	EAN 4003318	Artikel- groep Family Familie	Schenkelmaß Size Taille mm	Uitvoering Exécutions Variants	Uitvoering Coloris Finish	Level Degré Level	VE
SBT SB	21538 4	1800			galvanisch verzinkt		1

ET50

Elektrische deuropener
Gâche électrique réglable
Electrical door opener

Technologie

- Nominale spanning 8 - 14 V, voor gelijk- en wisselstroom
- Dagschoot kan bijgesteld worden
- Stroomverbruik: 0,7 A bij 12 V AC
- Weerstand: 12 Ω bij 12 V AC
- Inbraakweerstand 3.000 N

Caractéristiques techniques

- Alimentation 8 à 14 Volts pour courant continu et alternatif
- Avec rouleau ajustable
- Consommation: 0,7 A bei 12 V AC
- Résistance électrique: 12 Ω bei 12 V AC
- Résistance aux attaques 3.000 N

Technology and features

- Rated voltage 8-14 Volts, suitable for AC/DC
- Standard version with latch adjustment
- Power consumption: 0,7 A bei 12 V AC
- Electric resistance: 12 Ω bei 12 V AC
- Resistance against attacks 3.000 N

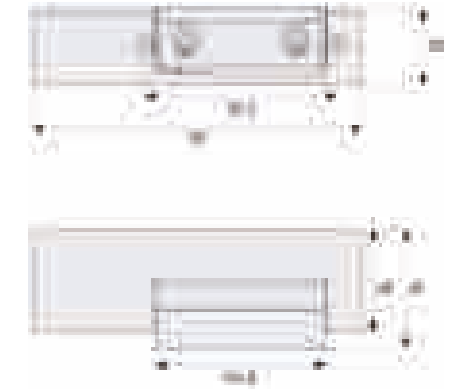
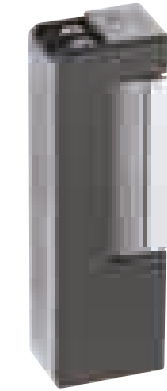

Ref. Nr. Référence Ref. No.	EAN 4003318	Artikel- groep Family Familie	Uitvoering Exécutions Variants	Volt Volt Volt	Level Degré Level	VE
ET50 SB	21530 8	1800		8 - 14		2

ET60

Elektrische deuropener
Gâche électrique réglable
Electrical door opener

Technologie

- Nominale spanning 8 - 14 V, voor gelijk- en wisselstroom
- Met mechanische ontgrendeling, dagschoot kan bovendien bijgesteld worden
- Stroomverbruik: 0,7 A bij 12 V AC
- Weerstand: 12 Ω bij 12 V AC
- Inbraakweerstand 3.000 N

Caractéristiques techniques

- Alimentation 8 à 14 Volts pour courant continu et alternatif
- Avec rouleau ajustable et décondamnation mécanique
- Consommation: 0,7 A bei 12 V AC
- Résistance électrique: 12 Ω bei 12 V AC
- Résistance aux attaques 3.000 N

Technology and features

- Rated voltage 8-14 Volts, suitable for AC/DC
- With latch adjustment and mechanical unlocking
- Power consumption: 0,7 A bei 12 V AC
- Electric resistance: 12 Ω bei 12 V AC
- Resistance against attacks 3.000 N

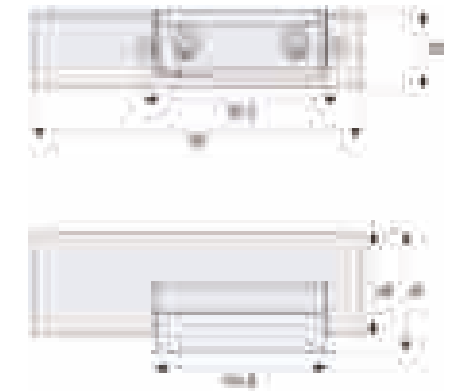
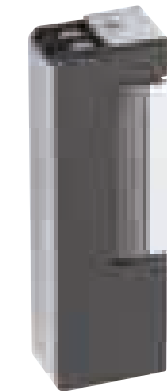

Ref. Nr. Référence Ref. No.	EAN 4003318	Artikel- groep Family Familie	Uitvoering Exécutions Variants	Volt Volt Volt	Level Degré Level	VE
ET60 SB	21532 2	1800		8 - 14		2

ET70

Elektrische deuropener Gâche électrique réglable Electrical door opener

Technologie

- Nominale spanning 8-14 V, voor gelijk- en wisselstroom
- Geringe afmetingen dankzij de symmetrische vorm
- Dagschoot kan bijgesteld worden
- Stroomverbruik: 0,7 A bij 12 V AC
- Weerstand: 14 Ω bij 12 V AC
- Inbraakweerstand 3.000 N

Caractéristiques techniques

- Alimentation 8 à 14 Volts pour courant continu et alternatif
- Coffre asymétrique
- Avec rouleau ajustable
- Consommation: 0,7 A bei 12 V AC
- Résistance électrique: 12 Ω bei 12 V AC
- Résistance aux attaques 3.000 N

Technology and features

- Rated voltage 8-14 Volts, suitable for AC/DC
- Slim dimensions due to the symmetrical construction
- With latch adjustment
- Power consumption: 0,7 A bei 12 V AC
- Electric resistance: 12 Ω bei 12 V AC
- Resistance against attacks 3.000 N

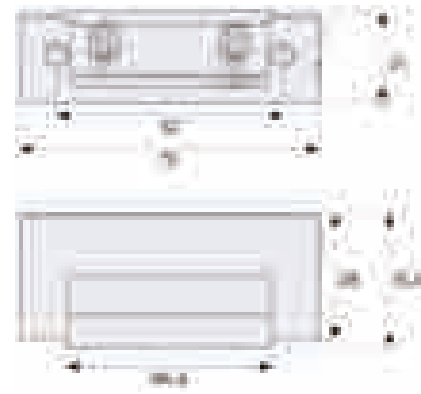

Ref. Nr. Référence Ref. No.	EAN 4003318	Artikel- groep Family Familie	Uitvoering Exécutions Variants	Volt Volt Volt	Level Degré Level	VE
ET70 EK	25917 3	1800		8 - 14		1

ET80

Elektrische deuropener Gâche électrique Electrical door opener

Technologie

- Nominale spanning 8-14 V, voor gelijk- en wisselstroom
- Geringe afmetingen dankzij de symmetrische vorm
- Met mechanische ontgrendeling, dagschoot kan bovendien bijgesteld worden
- Stroomverbruik: 0,7 A bij 12 V AC
- Weerstand: 14 Ω bij 12 V AC
- Inbraakweerstand 3.000 N

Caractéristiques techniques

- Alimentation 8 à 14 Volts pour courant continu et alternatif
- Coffre asymétrique
- Rouleau ajustable et décondamnation manuelle
- Consommation: 0,7 A bei 12 V AC
- Résistance électrique: 12 Ω bei 12 V AC
- Résistance aux attaques 3.000 N

Technology and features

- Rated voltage 8-14 Volts, suitable for AC/DC
- Slim dimensions due to the symmetrical construction
- With latch adjustment and mechanical unlocking
- Power consumption: 0,7 A bei 12 V AC
- Electric resistance: 12 Ω bei 12 V AC
- Resistance against attacks 3.000 N

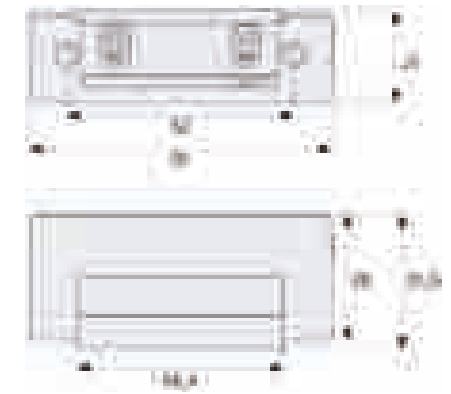

Ref. Nr. Référence Ref. No.	EAN 4003318	Artikel- groep Family Familie	Uitvoering Exécutions Variants	Volt Volt Volt	Level Degré Level	VE
ET80 EK	25918 0	1800		8 - 14		1

ET75

Elektrische deuropener Gâche électrique Electrical door opener

Technologie

- Nominale spanning 9-16 V, voor gelijk- en wisselstroom
- Kleine inbouwafmetingen – slechts 16 mm breed
- Met instelbare schoot en mechanische ontgrendeling
- Met radiuschoot
- Stroomverbruik: 0,48 A bij 12 V AC
- Weerstand: 20 Ω bij 12 V AC
- Inbraakweerstand 4.000 N

Caractéristiques techniques

- Alimentation 9 à 16 Volts pour courant continu et alternatif
- Coffre asymétrique
- Rouleau ajustable et décondamnation manuelle
- Consommation: 0,48 A bei 12 V AC
- Résistance électrique: 20 Ω bei 12 V AC
- Résistance aux attaques 4.000 N

Technology and features

- Rated voltage 9-16 Volts, suitable for AC/DC
- Slim dimensions due to the symmetrical construction
- With latch adjustment and mechanical unlocking
- Power consumption: 0,48 A bei 12 V AC
- Electric resistance: 20 Ω bei 12 V AC
- Resistance against attacks 4.000 N



Ref. Nr. Référence Ref. No.	EAN 4003318	Artikel- groep Family Familie	Uitvoering Exécutions Variants	Volt Volt Volt	Level Degré Level	VE
ET75 EK	57554 9	1800		9 - 16		1

ET85

Elektrische deuropener Electrical door opener Gâche électrique

Technologie

- Nominale spanning 9-16 V, voor gelijk- en wisselstroom
- Geringe afmetingen – slechts 16mm breed
- Met mechanische ontgrendeling, dagschoot kan bovendien bijgesteld worden
- Met vergrendeling, d.w.z. de deuropener blijft na het contact ontgrendeld totdat de deur geopend wordt
- Stroomverbruik: 0,48 A bij 12 V AC
- Weerstand: 20 Ω bij 12 V AC
- Inbraakweerstand 4.000 N

Caractéristiques techniques

- Alimentation 9 à 12 Volts pour courant continu et alternatif
- Coffre asymétrique
- Rouleau ajustable et décondamnation manuelle
- Avec blocage, la grève reste deverrouillée après mise en contact jusqu'à ce que la porte est ouverte par le visiteur
- Consommation: 0,48 A bei 12 V AC
- Résistance électrique: 20 Ω bei 12 V AC
- Résistance aux attaques 4.000 N

Technology and features

- Rated voltage 9-16 Volts, suitable for AC/DC
- Slim dimensions due to the symmetrical construction
- With latch adjustment and mechanical unlocking
- With locking, door opener remains unlocked after signal until door is opened by the visitor
- Power consumption: 0,48 A bei 12 V AC
- Electric resistance: 20 Ω bei 12 V AC
- Resistance against attacks 4.000 N



Ref. Nr. Référence Ref. No.	EAN 4003318	Artikel- groep Family Familie	Uitvoering Exécutions Variants	Volt Volt Volt	Level Degré Level	VE
ET85 EK	57555 6	1800		9 - 16		1

MT90

Mechanische deuropener
Gâché mécanique
Mechanical door opener

Technologie

- Kleine inbouwafmetingen – slechts 16 mm breed
- Met instelbare schoot en mechanische ontgrendeling
- Met radiuschoot

Caractéristiques techniques

- Coffre asymétrique
- Rouleau ajustable et décondamnation manuelle

Technology and features

- Slim dimensions due to the symmetrical construction (only 16mm)
- With latch adjustment and mechanical unlocking



Ref. Nr. Référence Ref. No.	EAN 4003318	Artikel- groep Family Familie	Uitvoering Exécutions Variants	Volt Volt Volt	Level Degré Level	VE
MT90 EK	58391 9	1800				1

NBS

Gebogen nieuwbouwsleutel
Clé de service coudée
Cranked gauge

Technologie

- Met binnen- en buitenvierkant

Caractéristiques techniques

- Avec 4 pans creux et 4 pans extérieurs

Technology and features

- With inner and outer square bolt



Ref. Nr. Référence Ref. No.	EAN 4003318	Artikel- groep Family Familie	Level Degré Level	VE
Neubauschlüssel SB	30859 8	1800		3

B8

Bouwsleutel
Gauge à cylindre
Cylinder length gauge

Technologie

- Om insteeksloten voor EURO DIN cilinders te bedienen en de lengte van cilinders te bepalen
- Bouwsleutel in kunststof met vierkant 8-10mm, meenemer en lengteschaal

Caractéristiques techniques

- Pour l'entretien des serrures à larder avec des trous pour cylindre profilé e la détermination de la longueur du cylindre
- Clé en plastique pour cylindre
- Avec carré de (8-10 mm) et mesure de la longueur et du panneton

Technology and features

- For operating mortice locks with holes for profile cylinders and for determining the length of the cylinder
- Plastic material
- Square shaft (8-10mm) with scale of length



Ref. Nr. Référence Ref. No.	EAN 4003318	Artikel- groep Family Familie	Level Degré Level	VE
B8	03884 6	1800		1

DS

Vierkantsleutel

Clé de service

Gauge

Technologie

- Met binnenvierkant 8mm

Caractéristiques techniques

- Avec 4 pans creux (8 mm)

Technology and features

- With inner square bolt (8 mm)



Ref. Nr. Référence Ref. No.	EAN 4003318	Artikel- groep Family Familie	Level Degré Level	VE
Dornschlüssel SB	30860 4	1800		6

BS uni

Universele bouwsleutel

Gauge à cylindre universelle

Universal metal gauge

Technologie

- Om insteeksloten voor EURO DIN cilinders te bedienen en de lengte van cilinders te bepalen
- Bouwsleutel in metaal met binnenvierkant (6-8mm), buitenvierkant (7-10mm), meenemer, inbussleutel en lengteschaal

Caractéristiques techniques

- Pour l'entretien des serrures à larder avec des trous pour cylindre profilé e la détermination de la longueur du cylindre
- Gauge à cylindre en métal
- Avec pans creux (6 à 8 mm) et 4 pans extérieurs (7 à 10 mm)

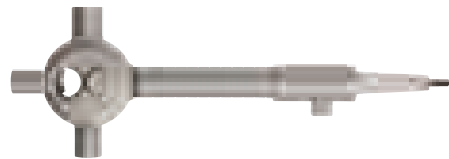

Technology and features

- For operating mortice locks with holes for profile cylinders and for determining the length of the cylinder
- Metal length gauge
- With inner square bolt (6-8mm) and outer square bolt (7-10mm), allen key and length scale

Ref. Nr. Référence Ref. No.	EAN 4003318	Artikel- groep Family Familie	Level Degré Level	VE
Bauschlüssel universal SB	30858 1	1800		3

Vensterbeveiliging | Window Security | La protection des fenêtres

Vensterbeveiliging | Window Locks | Verrou fenêtre

242-267



Raamgrepen | Window Handles | Poignées de fenêtre

268-272



Bijzetsloten | Rim Locks | Verrou de sûreté

273-282



Vensterrooster | Window grills | Grille de défense pour fenêtre

283

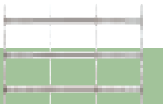

Rolluikbeveiliging | Roller Shutter Locks | Bloque-volet

284



Kelderbeveiliging | Cellar Grating Locks | Bloque-grille

285-287





FOS550A

Meerpunt veiligheidsslot voor ramen met alarm
 Serrure de fenêtre à tringle avec alarme
 Multiple point window lock with alarme

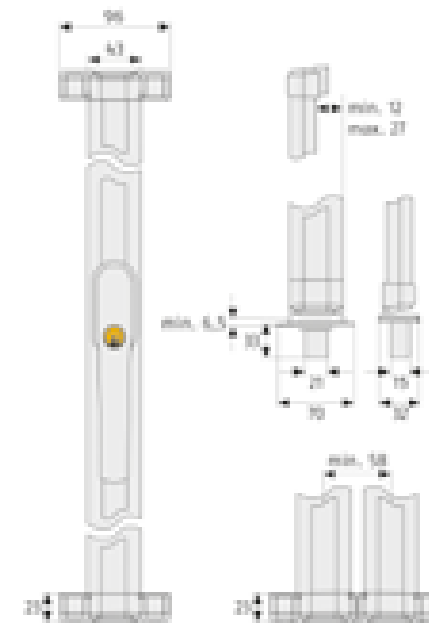

Technologie

- Erkend door VdS en DIN
- Drukweerstand meer dan 1 ton
- 2 vergrendelingspunten (boven en onder)
- Stalen klauwschoot
- Slot en raam af te sluiten dmv de greep
- Grendelstangen zijn in diverse lengten verkrijgbaar
- Incl. twee sleutels
- 110dBA luid (+/- 2 dBA)
- Gangbare AAA Alkaline batterijen, uitwisselbaar, levensduur batterijen tot 2 jaar
- Optie glasbreukmelder mogelijk (GBM7300 W & B)

Caractéristiques techniques

- Homologuées VdS, conformité DIN
- Résistance mécanique de plus d'une tonne pour chaque point de protection
- Deux points de verrouillages (en haut et en bas)
- Pêne à crochet
- Verrouillage de la sécurité et de la fenêtre via la poignée
- Tigres de verrouillage disponibles en plusieurs longueurs
- Sirène d'alarme de 110 dBA (+/- 2 dBA) intégrée
- Alimentation : 2 piles AAA (Standard)
- Détecteurs de bris de vitre disponible en option (GBM7300 W & B)
- Deux clés incluses

Technology and features

- VdS approved, DIN tested
- Resists more than one ton static load per securing point
- Two locking points (top and bottom)
- Claw bolts
- The system and the window is locked by the window handle
- Appropriate bar sets have to be ordered separately
- Integrated 110dBA (+/- 2 dBA) alarm siren
- Power supply: 2 x AAA battery (standard), exchangeable, battery life 2 years
- Glass break detector available as an option (GBM7300 W & B)
- Incl. two keys

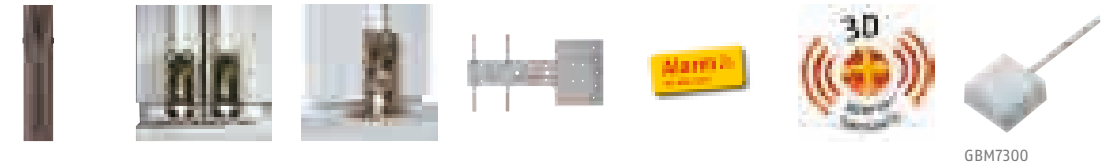

GBM7300

Ref. Nr. Référence Ref. No.	EAN 4003318	Art.-Grp. Familie Family	Uitvoering Exécutions Variants	Uitvoering Coloris Finish	Level Degré Level	VE
FOS550A B AL0125	07434 9	0903		braun	10	1
FOS550A B AL0145	07435 6	0903		braun	10	1
FOS550A W AL0089	07298 7	0903		weiß	10	1
FOS550A W AL0125	07299 4	0903		weiß	10	1
FOS550A W AL0145	07301 4	0903		weiß	10	1
Stangenset FOS550 1B	12027 5	0903	0,75/0,75m	braun	10	1
Stangenset FOS550 2B	12028 2	0903	0,75/1,18m	braun	10	1
Stangenset FOS550 3B	12029 9	0903	1,18/1,18m	braun	10	1
Stangenset FOS550 4B	12630 7	0903	1,50/1,50m	braun	10	1
Stangenset FOS550 1W	12024 4	0903	0,75/0,75m	weiß	10	1
Stangenset FOS550 2W	12025 1	0903	0,75/1,18m	weiß	10	1
Stangenset FOS550 3W	12026 8	0903	1,18/1,18m	weiß	10	1
Stangenset FOS550 4W	12629 1	0903	1,50/1,50m	weiß	10	1
BSB550	12647 5	0903	Bodenschliessblech			1
DSB550 B	20212 4	0903	Doppelschliessblech	braun		1
DSB550 W	20211 7	0903	Doppelschliessblech	weiß		1
GBM7300 B SB	56986 9	2009		braun		1
GBM7300 W SB	56985 2	2009		weiß		1
Boormal FOS550	12649 9	0000				1



FOS550

Meerpunt veiligheidsslot voor ramen
Serrure de fenêtre à tringle
Multiple point window lock

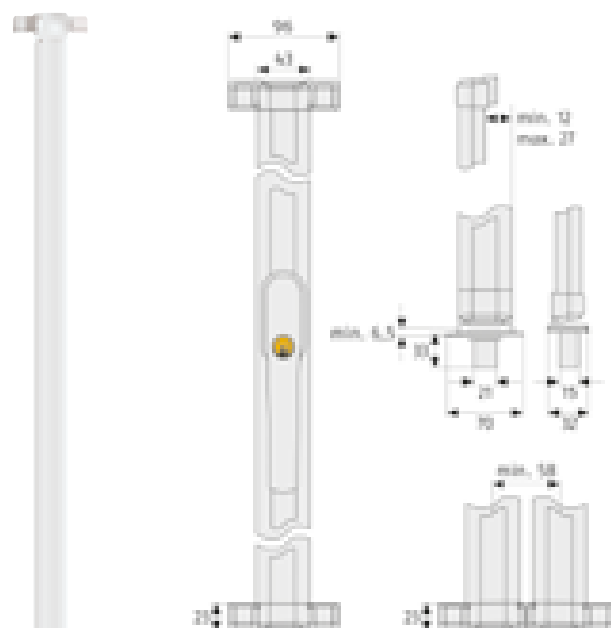

Technologie

- Erkend door VdS en DIN
- Drukweerstand meer dan 1 ton
- 2 vergrendelingspunten (boven en onder)
- Stalen klauwschoot
- Slot en raam af te sluiten dmv de greep
- Grendelstangen zijn in diverse lengten verkrijgbaar
- Incl. twee sleutels

Caractéristiques techniques

- Homologués VdS, conformité DIN
- Résistance mécanique de plus d'une tonne pour chaque point de protection
- Deux points de verrouillages (en haut et en bas)
- Verrouillage de la sécurité et de la fenêtre via la poignée
- Tiges de verrouillage disponibles en plusieurs longueurs
- Deux clés incluses

Technology and features

- VdS approved, DIN tested
- Resists more than one ton static load per securing point
- Two locking points (top and bottom)
- The system and the window is locked by the window handle
- Appropriate bar sets have to be ordered separately
- Incl. two keys



Made in Germany



Ref. Nr. Référence Ref. No.	EAN 4003318	Art.-Grp. Familie Family	Uitvoering Exécutions Variants	Uitvoe- ring Coloris Finish	Level Degré Level	VE
FOS550 B EK	11922 4	0903		braun	10	1
FOS550 W EK	11911 8	0903		weiß	10	1
FOS550 S EK	71241 8	0903		silber	10	1
Stangenset FOS550 1B	12027 5	0903	0,75/0,75m	braun	10	1
Stangenset FOS550 2B	12028 2	0903	0,75/1,18m	braun	10	1
Stangenset FOS550 3B	12029 9	0903	1,18/1,18m	braun	10	1
Stangenset FOS550 4B	12630 7	0903	1,50/1,50m	braun	10	1
Stangenset FOS550 1W	12024 4	0903	0,75/0,75m	weiß	10	1
Stangenset FOS550 2W	12025 1	0903	0,75/1,18m	weiß	10	1
Stangenset FOS550 3W	12026 8	0903	1,18/1,18m	weiß	10	1
Stangenset FOS550 4W	12629 1	0903	1,50/1,50m	weiß	10	1
Stangenset FOS550/650 1S	71243 2	0903	0,75/0,75m	silber	10	1
Stangenset FOS550/650 2S	71244 9	0903	0,75/1,18m	silber	10	1
Stangenset FOS550/650 3S	71245 6	0903	1,18/1,18m	silber	10	1
Stangenset FOS550/650 4S	71246 3	0903	1,50/1,50m	silber	10	1
BSB550	12647 5	0903	Bodenschliessblech			1
DSB550 B	20212 4	0903	Doppelschliessblech	braun		1
DSB550 W	20211 7	0903	Doppelschliessblech	weiß		1
DSB550/650 S	71242 5	0903	Doppelschliessblech	silber		1
Boormal FOS550	12649 9	0000				1

FOS650A

Stabiel bijzetslot voor naar binnen draaiende vensters
Tringle de verrouillage pour fenêtres avec 3 points de verrouillage et système d'alarme intégré
Robust window lock with 3 locking points and alarm function



Technologie

- Stabiel bijzetslot voor naar binnen draaiende vensters
- Ideaal voor terras- en balkondeuren
- Driepuntssluiting (boven, zijdelings en onder)
- Universeel toepasbaar door instelbare doormaat (31-37mm)
- 3D-alarmsensor - alarmeert bij inbraakpoging
- Activering en uitschakeling door middel van de drukcilinder

Caractéristiques techniques

- Verrou de fenêtre supplémentaire robuste pour fenêtres à ouverture intérieure
- Idéal pour les portes de terrasse et de balcon
- 3 points d'ancrage: haut, coté en bas
- Utilisation universelle grâce un entraxe réglable de 31 à 37 mm
- Détecteur alarme 3D: Déclenchement lors d'une tentative de cambriolage
- Activation et désactivation de l'alarme par simple pression sur le cylindre

Technology and features

- Sturdy additional window lock for inward opening windows
- Suitable for balcony and terrace doors
- 3 locking points: at the top, side and bottom
- Universal range of use due to adjustable backset from 31-37 mm
- 3D alarm sensoric – alarms even attempted break-ins
- Activation/deactivation via push button cylinder



Made in Germany



GBM7300

Ref. Nr. Référence Ref. No.	EAN 4003318	Art.-Grp. Familie Family	Uitvoering Exécutions Variants	Uitvoe- ring Coloris Finish	Level Degré Level	VE
FOS650A B AL0089	77297 9	0903		braun		1
FOS650A B AL0125	77298 6	0903		braun		1
FOS650A B AL0145	77299 3	0903		braun		1
FOS650A B AAL0006	77301 3	0903		braun		1
FOS650A B AAL0054	77302 0	0903		braun		1
FOS650A S AL0089	77311 2	0903		silber		1
FOS650A S AL0125	77312 9	0903		silber		1
FOS650A S AL0145	77313 6	0903		silber		1
FOS650A S AAL0006	77309 9	0903		silber		1
FOS650A S AAL0054	77310 5	0903		silber		1
FOS650A W AL0089	77305 1	0903		weiß		1
FOS650A W AL0125	77306 8	0903		weiß		1
FOS650A W AL0145	77307 5	0903		weiß		1
FOS650A W AAL0006	77303 7	0903		weiß		1
FOS650A W AAL0054	77304 4	0903		weiß		1
Stangenset FOS550/650 1B	12027 5	0903	0,75/0,75 m	braun		1
Stangenset FOS550/650 2B	12028 2	0903	0,75/1,18 m	braun		1
Stangenset FOS550/650 3B	12029 9	0903	1,18/1,18 m	braun		1
Stangenset FOS550/650 4B	12630 7	0903	1,50/1,50 m	braun		1
Stangenset FOS550/650 1S	71243 2	0903	0,75/0,75 m	silber		1
Stangenset FOS550/650 2S	71244 9	0903	0,75/1,18 m	silber		1
Stangenset FOS550/650 3S	71245 6	0903	1,18/1,18 m	silber		1
Stangenset FOS550/650 4S	71246 3	0903	1,50/1,50 m	silber		1
Stangenset FOS550/650 1W	12024 4	0903	0,75/0,75 m	weiß		1
Stangenset FOS550/650 2W	12025 1	0903	0,75/1,18 m	weiß		1
Stangenset FOS550/650 3W	12026 8	0903	1,18/1,18 m	weiß		1
Stangenset FOS550/650 4W	12629 1	0903	1,50/1,50 m	weiß		1
BSB550/650	12647 5	0903	BodenschlieBblech			1
DSB550/650 B	20212 4	0903	DoppelschlieBblech	braun		1
DSB550/650 S	71242 5	0903	DoppelschlieBblech	silber		1
DSB550/650 W	20211 7	0903	DoppelschlieBblech	weiß		1
GBM7300 B SB	56986 9	2009		braun		1
GBM7300 W SB	56985 2	2009		weiß		1
Boormal FOS650	73328 4	0000	Aluminium			1

Stabiel vensterstangenslot met driepuntssluiting
Tringle de verrouillage pour fenêtres avec 3 points de verrouillage
Robust window lock with 3 locking points



Technologie

- Stabiel bijzetslot voor naar binnen draaiende vensters
- Ideaal voor terras- en balkondeuren
- Met een hand te bedienen vensterkruk
- Driepuntssluiting (boven, zijdelings en onder)
- Stalen klauwschoot - drukweerstand meer als 1 ton
- Universeel toepasbaar door instelbare doornmaat (31-37mm)
- Voor links - en rechtsdraaiende vensters

Caractéristiques techniques

- Verrou de fenêtre supplémentaire robuste pour fenêtres à ouverture intérieure
- Idéal pour les portes de terrasse et de balcon
- Utilisation intuitive d'une seule main avec la poignée de fenêtre verrouillable
- 3 points d'ancrage: haut, coté en bas
- Pêne acier à crochet, résistance à une pression de plus d'une tonne
- Utilisation universelle grâce un entraxe réglable de 31 à 37 mm
- Pour les fenêtres à droite et à gauche

Technology and features

- Sturdy additional window lock for inward opening windows
- Suitable for balcony and terrace doors
- Intuitive one-hand operation via lockable window handle
- 3 locking points: at the top, side and bottom
- Solid steel bolt with claw bolts, resists more than one ton load
- Universal range of use due to adjustable backset from 31-37 mm
- For right hand and left hand windows



Ref. Nr. Référence Ref. No.	EAN 4003318	Art.-Grp. Familie Family	Uitvoering Exécutions Variants	Uitvoering Coloris Finish	Level Degré Level	VE
FOS650 B AL0089	73009 2	0903		braun		1
FOS650 B AL0125	73010 8	0903		braun		1
FOS650 B AL0145	73011 5	0903		braun		1
FOS650 B AAL0006	73007 8	0903		braun		1
FOS650 B AAL0054	73008 5	0903		braun		1
FOS650 S AL0089	73016 0	0903		silber		1
FOS650 S AL0125	73017 7	0903		silber		1
FOS650 S AL0145	73018 4	0903		silber		1
FOS650 S AAL0006	73014 6	0903		silber		1
FOS650 S AAL0054	73015 3	0903		silber		1
FOS650 W AL0089	73002 3	0903		weiß		1
FOS650 W AL0125	73003 0	0903		weiß		1
FOS650 W AL0145	73004 7	0903		weiß		1
FOS650 W AAL0006	73000 9	0903		weiß		1
FOS650 W AAL0054	73001 6	0903		weiß		1

Ref. Nr. Référence Ref. No.	EAN 4003318	Art.-Grp. Familie Family	Uitvoering Exécutions Variants	Uitvoering Coloris Finish	Level Degré Level	VE
Stangenset FOS550/650 1B	12027 5	0903	0,75/0,75 m	braun		1
Stangenset FOS550/650 2B	12028 2	0903	0,75/1,18 m	braun		1
Stangenset FOS550/650 3B	12029 9	0903	1,18/1,18 m	braun		1
Stangenset FOS550/650 4B	12630 7	0903	1,50/1,50 m	braun		1
Stangenset FOS550/650 1S	71243 2	0903	0,75/0,75 m	silber		1
Stangenset FOS550/650 2S	71244 9	0903	0,75/1,18 m	silber		1
Stangenset FOS550/650 3S	71245 6	0903	1,18/1,18 m	silber		1
Stangenset FOS550/650 4S	71246 3	0903	1,50/1,50 m	silber		1
Stangenset FOS550/650 1W	12024 4	0903	0,75/0,75 m	weiß		1
Stangenset FOS550/650 2W	12025 1	0903	0,75/1,18 m	weiß		1
Stangenset FOS550/650 3W	12026 8	0903	1,18/1,18 m	weiß		1
Stangenset FOS550/650 4W	12629 1	0903	1,50/1,50 m	weiß		1
BSB550/650	12647 5	0903	Bodenschließblech			1
DSB550/650 B	20212 4	0903	Doppelschließblech	braun		1
DSB550/650 S	71242 5	0903	Doppelschließblech	silber		1
DSB550/650 W	20211 7	0903	Doppelschließblech	weiß		1
Boormal FOS650	73328 4	0000	Aluminium			1

F0500N

Afsluitbare raambeveiliging
Solide serrure pour fenêtre
Secure lockable window handle

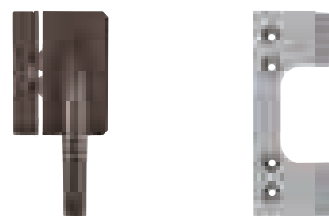
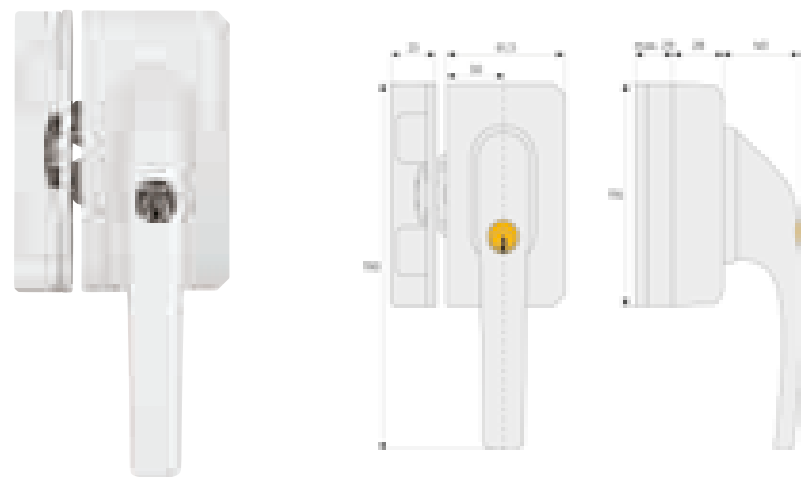

Technologie

- VdS en DIN gekeurd
- Drukbelasting van ruim 1 ton
- Klauwvergrendeling
- Gehard stalen blokkeerbeugel
- Sluitkom met muurankers
- Doormaat 30mm
- Incl. 2 sleutels

Caractéristiques techniques

- Homologuées VdS, conformité DIN
- Résistance mécanique de plus d'une tonne
- Pêne à crochet
- Entrebâilleur cimenté : la fenêtre est protégée lorsqu'elle est entrouverte par le haut
- Gâche à fixation solide dans le mur
- Entraxe : 30 mm
- Deux clés incluses

Technology and features

- VdS approved, DIN tested
- Resists more than one ton load
- Claw bolts
- Hardened guard: protects in both tilt and closed position
- Solid wall anchor: fixings included
- Backset: 30 mm
- Incl. two keys

Ref. Nr. Référence Ref. No.	EAN 4003318	Art.-Grp. Familie Family	Uitvoering Exécutions Variants	Uitvoering Coloris Finish	Level Degré Level	VE
F0500N B AL0089	71322 4	0903		braun	10	1
F0500N B AL0125	71323 1	0903		braun	10	1
F0500N B AL0145	71324 8	0903		braun	10	1
F0500N B AAL0006	71320 0	0903		braun	10	1
F0500N B AAL0054	71321 7	0903		braun	10	1
F0500N W AL0089	71328 6	0903		weiß	10	1
F0500N W AL0125	71329 3	0903		weiß	10	1
F0500N W AL0145	71330 9	0903		weiß	10	1
F0500N W AAL0006	71326 2	0903		weiß	10	1
F0500N W AAL0054	71327 9	0903		weiß	10	1
Boormal F0500	08225 2	0000				1

F0400A

Afsluitbare venstergreep met alarm
Poignée de fenêtre avec système d'alarme intégré
Window Handle Lock with Alarm

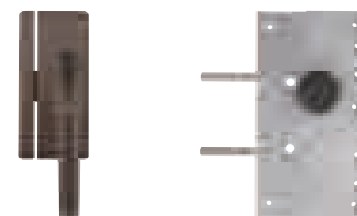
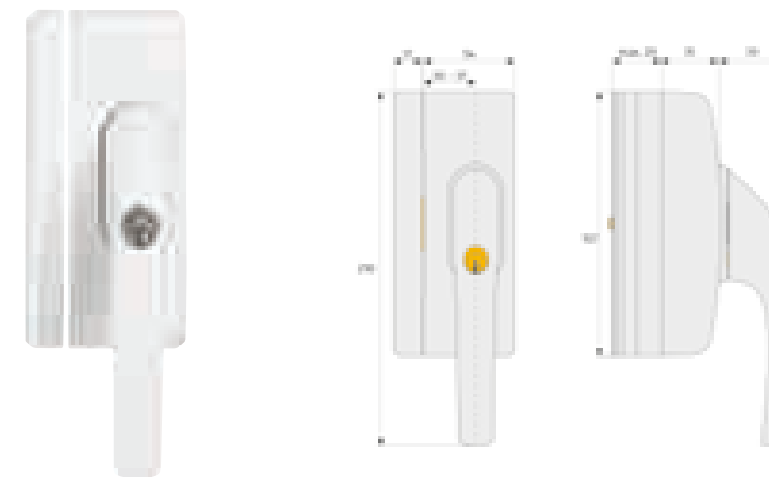

GBM7300



Technologie

- VdS gekeurd (enkel het mechanische gedeelte)
- Drukbelasting van ruim 1 ton
- Klauwvergrendeling
- 110dB alarmuitgang
- 2x AA batterijen
- Zelfstandige kalibratie bij elke activering
- Doormaat 30-37mm

Caractéristiques techniques

- Agréé VdS, SKG**, ÖNorm et DIN en préparation (s'applique pour la partie mécanique du F0400A)
- Résiste à une charge de plus d'une tonne
- Alarme intégrée ~110dB
- Alimentation électrique par pile (2 piles AA)
- Distance réglable de 30 à 37 mm. Pend.

Technology and features

- VdS-approved, SKG**, ÖNorm and DIN under preparation (applies for the mechanical part of F0400A)
- Steel claw bolts, universal application due to adjustable bolt
- Resists more than 1 ton load
- Integrated ~110dB sound outlet
- Power supply per battery (2 x AA batteries)
- Independent calibration with every activity. This can also compensate changes in position of the window.
- Adjustable backset 30-37 mm pat. Pend.

* De VdS en DIN keuring zijn enkel van toepassing op het mechanische gedeelte. De elektronische bestanddelen maken geen deel uit van deze keuring.

* Les certifications VdS et DIN ne sont applicables que pour la partie mécanique. Les composants électroniques ne font pas partie de ces certifications.

* The VdS approval and the DIN certification only refer to the mechanical part. The electronic components are not part of these approvals.

Ref. Nr. Référence Ref. No.	EAN 4003318	Art.-Grp. Familie Family	Uitvoering Exécutions Variants	Uitvoering Coloris Finish	Level Degré Level	VE
F0400A B AL0089	33274 6	0903		braun		1
F0400A B AL0125	33275 3	0903		braun		1
F0400A B AL0145	33276 0	0903		braun		1
F0400A W AL0089	33269 2	0903		weiß		1
F0400A W AL0125	33270 8	0903		weiß		1
F0400A W AL0145	33271 5	0903		weiß		1
F0400A NRS	70646 2	0903	Nachrüstset F0400N			1
GBM7300 B SB	56986 9	2009		braun		1
GBM7300 W SB	56985 2	2009		weiß		1
Boormal F0400	72194 6	0000				1

F0400N

Afsluitbare venstergreep
Solide poignée à clé
Window handle lock

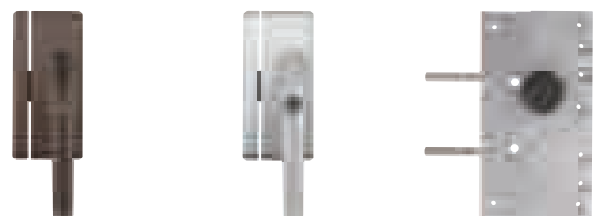

Technologie

- VdS gekeurd
- Klauwvergrendeling
- Drukbelasting van ruim 1 ton
- Doormaat 30-37mm

Caractéristiques techniques

- Homologuées VdS
- Pêne en acier à crochet
- Résistance mécanique de plus d'une tonne
- Utilisation universelle grâce à une système innovant et breveté d'ajustage de la broche de 30 à 37 mm



Technology and features

- VdS-approved, SKG**, ÖNorm and DIN under preparation
- Steel claw bolts, universal application due to adjustable bolt
- Resists more than 1 ton load
- Backset adjustable from 30 to 37 mm

Ref. Nr. Référence Ref. No.	EAN 4003318	Art.-Grp. Familie Family	Uitvoering Exécutions Variants	Uitvoering Coloris Finish	Level Degré Level	VE
F0400N B vs.	37183 7	0903		braun	10	1
F0400N B AL0089	37189 9	0903		braun	10	1
F0400N B AL0089 B/DFNLI	37190 5	0903		braun	10	1
F0400N B AL0125	37187 5	0903		braun	10	1
F0400N B AL0145	37188 2	0903		braun	10	1
F0400N S AL0089	37193 6	0903		silber	10	1
F0400N S AL0125	37194 3	0903		silber	10	1
F0400N S AL0145	37195 0	0903		silber	10	1
F0400N W vs.	36771 7	0903		weiß	10	1
F0400N W AL0089	37180 6	0903		weiß	10	1
F0400 W AL0089 B/DFNLI	37181 3	0903		weiß	10	1
F0400N W AL0125	36983 4	0903		weiß	10	1
F0400N W AL0145	37158 5	0903		weiß	10	1
Boormal F0400N	72194 6	0000				1

FTS206

Elegant raambijzetslot
Elegant window lock
Serrure de fenêtre élégant

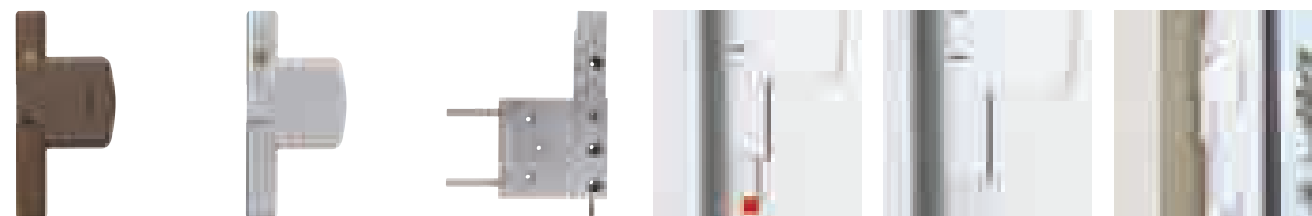
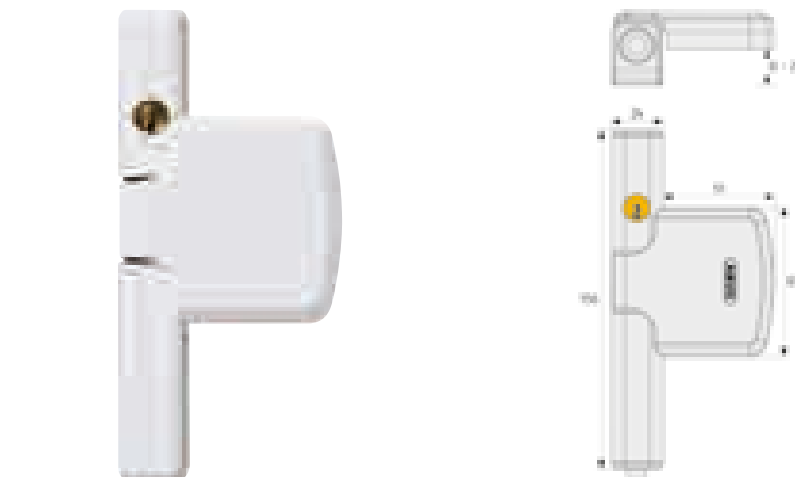

Technologie

- VdS, DIN en SKG goedgekeurd
- Drukweerstand meer dan 1 ton
- Voor opdekmaten 0-25 mm
- Open/dicht-stand optisch herkenbaar
- Incl. twee sleutels
- Gebruik boormal FTS206 uitsluitend in combinatie met boorsjabloon FAS101

Caractéristiques techniques

- Homologuée VdS, conformité DIN
- Résistance mécanique de plus d'une tonne
- Pour des épaisseurs de montant de 0 à 25 mm
- Position ouvert/fermé reconnaissable à l'oeil nu
- Gabarit de perçage FTS206 à n'utiliser qu'avec le gabarit de perçage FAS101
- 2 clés incluses

Technology and features

- Tested by independent Test Institutes
- More than 1 ton pressure resistance
- For rebates 0-25 mm
- Open/closed position visible
- Drill template FTS206 to be used only in combination with drill template FAS101
- incl. two keys

Ref. Nr. Référence Ref. No.	EAN 4003318	Art.-Grp. Familie Family	Uitvoering Exécutions Variants	Uitvoering Coloris Finish	Level Degré Level	VE
FTS206 W EK	37401 2	0903		weiß	10	1
FTS206 B EK	37395 4	0903		braun	10	1
FTS206 W CL/DFNLI	37751 8	0903		weiß	10	2
Boormal FTS206	37710 5	0000				1

FTR90

Universeel bijzetslot
Verrou de porte et fenêtre supplémentaire
Push Bolt

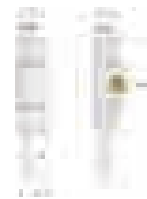

Technologie

- 50 mm lange roestvast stalen pen
- Robuuste behuizing, vervaardigd van zinkpersgietwerk
- Eenvoudige montage
- Incl. twee sleutels en sluitkom
- Bevestigingsmateriaal wordt meegeleverd

Caractéristiques techniques

- Tige de condamnation en acier inoxydable de 50 mm
- Boîtier en zinc moulé
- Capot en plastique à clipser
- Vis dissimulées, montage simple
- Deux clés incluses
- Le matériel de fixation est compris dans la livraison

Technology and features

- 50 mm stainless steel bolt
- Molded zinc case
- Plastic cover to clip
- Easy fixing, concealed screw holes
- Incl. two keys
- Fitting instructions and fitting materials included



Ref. Nr. Référence Ref. No.	EAN 4003318	Art.-Grp. Familie Family	Uitvoering Exécutions Variants	Uitvoering Coloris Finish	Level Degré Level	VE
FTR90 W CL/DFNLI	78823 9	09		weiß	4	4
FTR90 B CL/DFNLI	78817 8	09		braun	4	4

FTR70

Universeel bijzetslot
Verrou de porte et fenêtre supplémentaire
Push Bolt

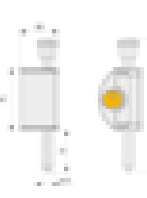

Technologie

- 40 mm lange roestvast stalen pen
- Robuuste behuizing, vervaardigd van zinkpersgietwerk
- Eenvoudige montage
- Incl. twee sleutels en sluitkom
- Bevestigingsmateriaal wordt meegeleverd

Caractéristiques techniques

- Tige de condamnation en acier inoxydable de 40 mm
- Boîtier en zinc moulé
- Capot en plastique à clipser
- Montage simple, vis de montage cachées
- Deux clés incluses
- Le matériel de fixation est compris dans la livraison
- Gâche fourni

Technology and features

- 40mm stainless steel bolts
- Molded zinc case
- Plastic cover to clip
- Easy fixing, concealed fixing screws
- Incl. two keys
- Fitting instructions and fitting materials included
- Lock case included



Ref. Nr. Référence Ref. No.	EAN 4003318	Art.-Grp. Familie Family	Uitvoering Exécutions Variants	Uitvoering Coloris Finish	Level Degré Level	VE
FTR70 W CL/DFNLI	78816 1	09		weiß	4	4
FTR70 B CL/DFNLI	78822 2	09		braun	4	4

FTR42

Universeel bijzetslot
Tige de condamnation à clé
Push Bolt



Technologie

- 24 mm lange roestvast stalen pen
- Robuuste behuizing, vervaardigd van zinkpersgietwerk
- Eenvoudige montage
- Incl. twee sleutels
- Bevestigingsmateriaal wordt meegeleverd

Caractéristiques techniques

- Tige de condamnation en acier inoxydable de 24mm
- Boîtier en zinc moulé
- Deux clés incluses
- Le matériel de fixation est compris dans la livraison

Technology and features

- 24 mm stainless steel bolt
- Molded zinc case
- Incl. two keys
- Fitting instructions and fitting materials included



Ref. Nr. Référence Ref. No.	EAN 4003318	Art.-Grp. Familie Family	Uitvoering Exécutions Variants	Uitvoering Coloris Finish	Level Degré Level	VE
FTR42 W CL/DFNLI	78815 4	09		weiß	4	6

FTR38

Universeel bijzetslot
Tige de condamnation à clé
Push Bolt



Technologie

- 15 mm lange roestvast stalen pen
- Bediening met drukcilinder

Caractéristiques techniques

- Boulons en acier inoxydable de 15 mm
- Confort d'utilisation grâce au cylindre à pression

Technology and features

- 15 mm stainless steel bolt
- Convenient Handling due to deadlocking mechanism

Ref. Nr. Référence Ref. No.	EAN 4003318	Art.-Grp. Familie Family	Uitvoering Exécutions Variants	Uitvoering Coloris Finish	Level Degré Level	VE
FTR38 B CL/DFNLI	78820 8	9		braun		4
FTR38 W CL/DFNLI	78814 7	9		weiß		4

FTS99

Zelfvergrendelend bijzetslot
Verrou de fenêtre automatique
Window lock, self-locking



Technologie

- VdS erkend, DIN getest
- Drukweerstand van ruim 1 ton
- Open-dicht aanduiding
- Incl. 2 sleutels

Caractéristiques techniques

- Homologuées VdS, conformité DIN
- Résistance mécanique de plus d'une tonne
- Boîtier solide avec double pêne en acier
- Position ouvert/fermé reconnaissable à l'oeil nu
- Deux clés incluses

Technology and features

- VdS approved, DIN tested
- Resists more than one ton load
- Solid steel bolt with the ABUS typical claw bolts
- Open/closed position visible (red/green indication)
- Incl. two keys



Ref. Nr. Référence Ref. No.	EAN 4003318	Art.-Grp. Familie Family	Uitvoering Exécutions Variants	Uitvoering Coloris Finish	Level Degré Level	VE
FTS99 W AL0089	37051 9	0903		weiß	10	1
FTS99 W AL0125	31749 1	0903		weiß	10	1
FTS99 W AL0145	31751 4	0903		weiß	10	1
FTS99 B AL0089	37048 9	0903		braun	10	1
FTS99 B AL0125	31748 4	0903		braun	10	1
FTS99 B AL0145	31750 7	0903		braun	10	1
Boormal FTS99	20967 3	0000				1

FTS106

Raam-bijzetveiligheidslot met cijfercode
Verrou numérique de fenêtre
Combination lock for windows



Technologie

- Erkend door VdS en DIN
- Drukweerstand meer dan 1 ton
- Vergrendelende stalen dubbele grendel
- Open/dicht-stand visueel herkenbaar
- Met instelbare cijfercode

Caractéristiques techniques

- Homologuée VdS, conformité DIN
- Résistance mécanique de plus d'une tonne
- Double pêne en acier à crochet
- Position ouvert/fermé reconnaissable à l'oeil nu
- Ouverture et fermeture au moyen d'un code numérique personnalisable

Technology and features

- Tested by independent Test Institutes
- Resists more than one ton load
- Solid body and steel double bolts
- Open/closed position visible
- Lock and unlock with a code combination that can be set individually



Ref. Nr. Référence Ref. No.	EAN 4003318	Art.-Grp. Familie Family	Uitvoering Exécutions Variants	Uitvoering Coloris Finish	Level Degré Level	VE
FTS106 B EK	26117 6	0903		braun	10	1
FTS106 W EK	26118 3	0903		weiß	10	1
Boormal FTS96/106	11367 3	0000				1

FTS96

Stabiel raambijzetslot
Verrou de fenêtre robuste supplémentaire
Stable window lock

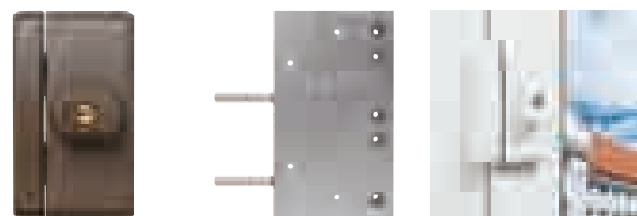

Technologie

- Erkend door VdS en DIN
- Drukweerstand meer dan 1 ton
- Vergrendeling door stalen dubbele grendel
- Open/dicht-stand visueel herkenbaar
- Incl. twee sleutels

Caractéristiques techniques

- Homologuée VdS, conformité DIN
- Résistance mécanique de plus d'une tonne
- Double pêne acier à crochet
- Position ouvert/fermé reconnaissable à l'oeil nu
- Deux clés incluses



Technology and features

- VdS approved, DIN tested
- Resists more than one ton load
- Solid body and steel double bolts
- Open/closed position visible
- Incl. two keys

Ref. Nr. Référence Ref. No.	EAN 4003318	Art.-Grp. Familie Family	Uitvoering Exécutions Variants	Uitvoering Coloris Finish	Level Degré Level	VE
FTS96 W EK	11209 6	0903		weiß	10	1
FTS96 B EK	11197 6	0903		braun	10	1
FTS96 W C/DFNLI	33684 3	0903		weiß	10	2
FTS96 B B/SB	11196 9	0903		braun	10	1
Boormal FTS96/106	11367 3	0000				1

FTS88

Stabiel raambijzetslot
Verrou de fenêtre robuste supplémentaire
Stable window lock

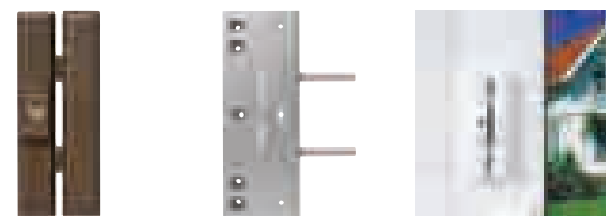
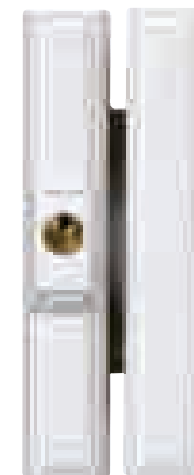

Technologie

- Erkend door VdS en DIN
- Drukweerstand meer dan 1 ton
- Stalen klauwschoot
- Robuuste behuizing en opname van stalen grendel
- Universeel toepasbaar
- Incl. twee sleutels
- Ideaal geschikt voor krappe inbouwsituaties

Caractéristiques techniques

- Homologuée VdS, conformité DIN
- Résistance mécanique de plus d'une tonne
- Pêne acier à crochet
- Boîtier robuste et gâche en acier
- Application universelle
- Deux clés incluses



Technology and features

- VdS approved, DIN tested
- Resists more than one ton load
- Solid steel bolt with the ABUS typical claw bolts
- Sturdy lock case
- Universal range of use
- Incl. two keys

Ref. Nr. Référence Ref. No.	EAN 4003318	Art.-Grp. Familie Family	Uitvoering Exécutions Variants	Uitvoering Coloris Finish	Level Degré Level	VE
FTS88 W EK	10753 5	0903		weiß	9	1
FTS88 B EK	10754 2	0903		braun	9	1
FTS88 W C/DFNLI	35232 4	0903		weiß	9	2
FTS88 B C/DFNLI	35231 7	0903		braun	9	2
FTS88 W CL/DFNLI	08679 3					2
Boormal FTS88	10285 1	0000				1

DFS95

Raam-bijzetveiligheidslot voor dubbele ramen
Solide verrou pour fenêtre à double battant
Reliable lock for double windows

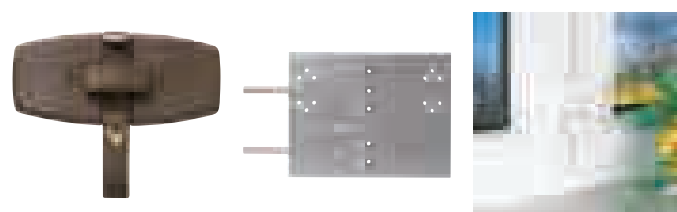

Technologie

- VdS-goedgekeurd, DIN-gecertificeerd
- Drukweerstand van meer dan 1 ton
- Visueel te herkennen of het slot open of dicht is
- Voor de montage van het slot dient er tussen de twee openslaande ramen een ruimte van 18 - 35 mm aanwezig te zijn
- Incl. twee sleutels
- Met in elkaar grijpende stalen beugel

Caractéristiques techniques

- Homologuée VDS, conformité DIN
- Résistance mécanique de plus d'une tonne
- Position ouvert/fermé reconnaissable à l'oeil nu
- Le montage nécessite un écartement de 18 à 35 mm entre les deux battants de fenêtre
- Deux clés incluses

Technology and features

- Tested by independent Test Institutes
- Resists more than one ton load
- Open/closed position visible
- A space of 18-35 mm between the windows is required for fitting the lock
- Incl. two keys



Ref. Nr. Référence Ref. No.	EAN 4003318	Art.-Grp. Familie Family	Uitvoering Exécutions Variants	Uitvoering Coloris Finish	Level Degré Level	VE
DFS95 B AL0089	37001 4	0903		braun	10	1
DFS95 W AL0089	37004 5	0903		weiß	10	1
DFS95 B AL0125	31718 7	0903		braun	10	1
DFS95 B AL0145	31720 0	0903		braun	10	1
DFS95 B AAL0006	50720 5	0903		braun	10	1
DFS95 B AAL0054	50732 8	0903		braun	10	1
DFS95 W AL0125	31719 4	0903		weiß	10	1
DFS95 W AL0145	31721 7	0903		weiß	10	1
DFS95 W AAL0006	50721 2	0903		weiß	10	1
DFS95 W AAL0054	50733 5	0903		weiß	10	1
DFS95 W CL/DFNLI	79118 5					2
Boormal DFS95	10257 8	0000				1

FAS101

Stabiele scharnierkantbeveiliging
Dispositif robuste anti-soulèvement de gonds
Protection for the hinge side of the window



Technologie

- VdS, DIN en SKG goedgekeurd
- Drukweerstand meer dan 1 ton
- Heeft weinig plaats op het kozijn nodig
- Comfortabele bediening door gewoon in- en uitklikken
- Open/dicht-stand visueel herkenbaar
- Verdekte schroefverbinding
- Bediening alleen bij het kiepen noodzakelijk

Caractéristiques techniques

- Homologuée Vds, conformité DIN
- Résistance mécanique de plus d'une tonne
- Peu de place requise
- Deuxième platine d'ancrage pour épaisseurs de montant supérieures incluse
- Position ouvert/fermé reconnaissable à l'oeil nu

Technology and features

- VdS approved, DIN tested
- More than 1 ton pressure resistance
- Needs only small space between window and wall
- Open/closed position easily visible



Ref. Nr. Référence Ref. No.	EAN 4003318	Art.-Grp. Familie Family	Uitvoering Exécutions Variants	Uitvoering Coloris Finish	Level Degré Level	VE
FAS101 B EK	24487 2	0903		braun	10	1
FAS101 S EK	27952 2	0903		silber	10	1
FAS101 W EK	24490 2	0903		weiß	10	1
FAS101 B C/DFNLI	33681 2	0903		braun	10	2
FAS101 W CL/DFNLI	24491 9					2
Boormal FAS101	24496 4	0000				1

FAS97

Automatische scharnierkantbeveiliging
Dispositif automatique anti-soulèvement de gonds
Automatic protection for the hinge side of the window



Technologie

- Vds, DIN en SKG goedgekeurd
- Drukweerstand meer dan 1 ton
- Bediening alleen bij het kiepen noodzakelijk - geen sleutel nodig
- Verdekte schroefverbinding
- Ideaal te combineren met raambijzetsloten

Caractéristiques techniques

- Levier d'enclenchement à hauteur de main
- Résistance mécanique de plus d'une tonne
- Utilisation aisée avec des garnitures rotatives/votantes : désenclenchement sans clé, enclenchement automatique à la fermeture des fenêtres

Technology and features

- Vds-anerkannt, DIN-geprüft
- Druckwiderstand über 1 Tonne
- Komfortable Bedienung bei Dreh-Kipp-Beschlägen: Ausrasten ohne Schlüssel, Einrasten automatisch beim Schließen des Fensters



Ref. Nr. Référence Ref. No.	EAN 4003318	Art.-Grp. Familie Family	Uitvoering Exécutions Variants	Uitvoering Coloris Finish	Level Degré Level	VE
FAS97 W EK	11782 4	0903		weiß	10	1
FAS97 B EK	11780 0	0903		braun	10	1
FAS97 W C/DFNLI	35217 1	0903		weiß	10	2
FAS97 B B/SB	11781 7	0903		braun	10	2
Boormal FAS97	10376 6	0000				1

DF88

Dakraam-bijzetveiligheidslot
Verrou de fenêtre supplémentaire pour fenêtre de toit
Window lock for attic windows



Technologie

- Met stalen klauwschoten
- Robuuste behuizing en opname van stalen grendel
- Incl. twee sleutels
- SKG goedgekeurd

Caractéristiques techniques

- Pêne acier à crochet
- Boîtier robuste et gâche an acier
- Deux clés incluses



Technology and features

- Solid steel bolt with the ABUS typical claw bolts
- Sturdy lock case
- Incl. two keys

Ref. Nr. Référence Ref. No.	EAN 4003318	Art.-Grp. Familie Family	Uitvoering Exécutions Variants	Uitvoering Coloris Finish	Level Degré Level	VE
DF88 W EK	11888 3	0903		weiß	8	1
DF88 B EK	11900 2	0903		braun	8	1
DF88 W B/DFNLI	06495 1	0903		weiß	8	1
DF88 B B/DFNLI	06498 2	0903		braun	8	2

Tele-Z

Telescoopstang
Barre télescopique
Telescopic bar

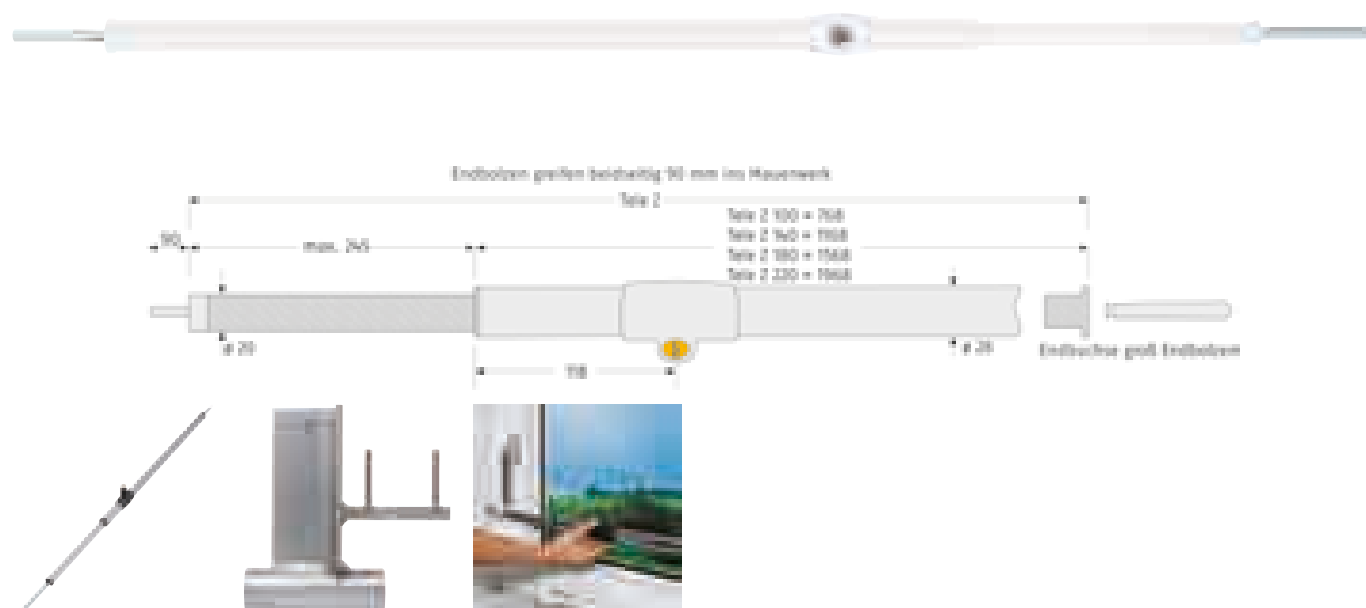

Technologie

- Uittrekbare telescoopbuis
- In te korten tot 680 mm
- 2 vergrendelingspunten in de dagmaat
- Bevestigingsset voor buitenkant kozijn verkrijgbaar als accessoire
- Incl. twee sleutels

Caractéristiques techniques

- Tube télescopique extractible
- rétractable jusque 680 mm
- 2 points de verrouillage dans l'ébrasement du mur
- Pas de perçage de la fenêtre
- Fixation à châssis fixe livrable en tant qu'accessoire
- 2 clés incluses

Technology and features

- Telescopic tube
- Available in four lengths and can be shortened to the desired length
- Solid wall anchoring in the wall
- No drilling of the window
- Frame fixture available as accessory
- Incl. two keys

Ref. Nr. Référence Ref. No.	EAN 4003318	Art.-Grp. Familie Family	Uitvoering Exécutions Variants	Uitvoering Coloris Finish	Level Degré Level	VE
Tele-Z 100 Chr.	23319 7	0903		verchromt	8	1
Tele-Z 140 Chr.	23331 9	0903		verchromt	8	1
Tele-Z 180 Chr.	23343 2	0903		verchromt	8	1
Tele-Z 220 Chr.	23355 5	0903		verchromt	8	1
Tele-Z 100 W	23367 8	0903		weiß	8	1
Tele-Z 140 W	23379 1	0903		weiß	8	1
Tele-Z 180 W	23391 3	0903		weiß	8	1
Tele-Z 220 W	23403 3	0903		weiß	8	1

FPR217

Veiligheidsbalk voor ramen
Barre blindée pour fenêtres
Door bar for windows



Technologie

- Beveiliging over de volledige breedte
- Sluiten zonder - openen met sleutel
- Geïntegreerde cilinder
- 3 basislengtes 100 cm, 150 cm en 225 cm
- Kleuren: geborsteld staal, wit
- Speciale montage toebehoren

Caractéristiques techniques

- Sécurise la fenêtre sur toute la largeur avec un seul produit
- Verrouillage sans clé, déverrouillage avec clé
- Le cylindre est discrètement intégré dans le corps de la barre
- Protection anti-effraction grâce au solide profil carré en acier inoxydable
- Le matériel de fixation est compris dans la livraison
- Nous proposons des accessoires pour des situations d'installation spécifique (Pour pose en applique, ...)
- Trois longueurs de base : 100 cm, 150 cm, 225 cm
- Couleurs : Acier brossé, blanc

Technology and features

- Secures the window across the width with a single product
- Keyless locking, unlocking with key
- The cylinder is discreetly integrated into the body of the bar
- Burglary protection thanks to the solid square stainless steel profile
- Fixing material is included in the delivery
- We offer accessories for specific installation situations (For wall mounting, ...)
- Three basic lengths: 100 cm, 150 cm, 225 cm
- Colors: Brushed steel, white



Ref. Nr. Référence Ref. No.	EAN 4003318	Art.-Grp. Familie Family	Aanbevolen vensterbreedte Recommandé pour une largeur de fenêtre Recommended for window width mm	Uitvoering Coloris Finish	Level Degré Level	VE
FPR217 100 ER AAL0006	77198 9	09	350 - 1.010	Edelstahl	8	1
FPR217 100 ER AAL0054	77199 6	09	350 - 1.010	Edelstahl	8	1
FPR217 100 ER AL0089	77200 9	09	350 - 1.010	Edelstahl	8	1
FPR217 100 ER AL0125	77201 6	09	350 - 1.010	Edelstahl	8	1
FPR217 100 ER AL0145	77202 3	09	350 - 1.010	Edelstahl	8	1
FPR217 100 ER vs.	77817 9	09	350 - 1.010	Edelstahl	8	1
FPR217 150 ER AAL0006	77203 0	09	1.010 - 1.510	Edelstahl	8	1
FPR217 150 ER AAL0054	77204 7	09	1.010 - 1.510	Edelstahl	8	1
FPR217 150 ER AL0089	77205 4	09	1.010 - 1.510	Edelstahl	8	1
FPR217 150 ER AL0125	77206 1	09	1.010 - 1.510	Edelstahl	8	1
FPR217 150 ER AL0145	77207 8	09	1.010 - 1.510	Edelstahl	8	1
FPR217 150 ER vs.	77819 3	09	1.010 - 1.510	Edelstahl	8	1
FPR217 225 ER AAL0006	77198 5	09	1.510 - 2.260	Edelstahl	8	1
FPR217 225 ER AAL0054	77199 2	09	1.510 - 2.260	Edelstahl	8	1
FPR217 225 ER AL0089	77200 8	09	1.510 - 2.260	Edelstahl	8	1
FPR217 225 ER AL0125	77201 5	09	1.510 - 2.260	Edelstahl	8	1
FPR217 225 ER AL0145	77202 2	09	1.510 - 2.260	Edelstahl	8	1
FPR217 225 ER vs.	77821 6	09	1.510 - 2.260	Edelstahl	8	1
FPR217 100 W AAL0006	77197 2	09	350 - 1.010	weiß	8	1
FPR217 100 W AAL0054	77186 6	09	350 - 1.010	weiß	8	1
FPR217 100 W AL0089	77185 9	09	350 - 1.010	weiß	8	1

Ref. Nr. Référence Ref. No.	EAN 4003318	Art.-Grp. Familie Family	Aanbevolen vensterbreedte Recommandé pour une largeur de fenêtre Recommended for window width mm	Uitvoering Coloris Finish	Level Degré Level	VE
FPR217 100 W AL0125	77183 5	09	350 - 1.010	weiß		1
FPR217 100 W AL0145	77184 2	09	350 - 1.010	weiß		1
FPR217 100 W vs.	77819 3	09	350 - 1.010	weiß		1
FPR217 150 W AAL0006	77188 0	09	1.010 - 1.510	weiß		1
FPR217 150 W AAL0054	77189 7	09	1.010 - 1.510	weiß		1
FPR217 150 W AL0089	77190 3	09	1.010 - 1.510	weiß		1
FPR217 150 W AL0125	77191 0	09	1.010 - 1.510	weiß		1
FPR217 150 W AL0145	77192 7	09	1.010 - 1.510	weiß		1
FPR217 150 W vs.	77820 9	09	1.010 - 1.510	weiß		1
FPR217 225 W AAL0006	77187 3	09	1.510 - 2.260	weiß		1
FPR217 225 W AAL0054	77193 4	09	1.510 - 2.260	weiß		1
FPR217 225 W AL0089	77194 1	09	1.510 - 2.260	weiß		1
FPR217 225 W AL0125	77195 8	09	1.510 - 2.260	weiß		1
FPR217 225 W AL0145	77196 5	09	1.510 - 2.260	weiß		1
FPR217 225 W vs.	77822 3	09	1.510 - 2.260	weiß		1
BSW217 Bef-Set	77218 4	09	Wandaufsatzmontage			1
BVP217 Set á 2 Stück	77215 3	09	Befestigungs-Verlagerung	weiß		1
BWD217 Bef.-Winkel	77456 0	09	für Doppelflügel Fenster	weiß		1
MH217	81369 6	09	Montagehilfe			1
RH217	77214 6	09	Riegelhülse			1
RSS217	77217 7	09	Riegelschraubenset			1
WA217 Warnaufkleber	81970 4	29	Warnaufkleber	rot		1

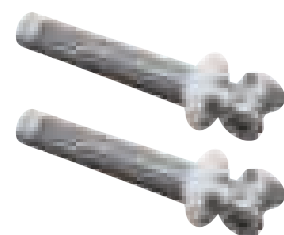

BSW217
Bevestigingsset
wandmontage

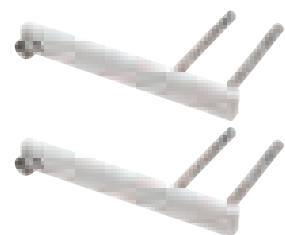

BVP217 Set van 2 stuks
Verstelde bevestiging



BWD217
Hoekstuk voor dubbele
ramen



MH217
Montagehulpstuk



RH217
Sluithuls



RSS217
Schroevenset



WA217
Zelfklever

FTS3003

Raambijzetslot voor ramen en deuren die naar binnen openen
Verrou pour fenêtre et porte-fenêtre à ouverture intérieure
Window lock for inward opening windows and patio doors



Technologie

- Robuuste schootblokkering
- Veiligheidselementen in gehard staal
- Kwaliteitscilinder met 4 stiften
- Incl. twee sleutels
- Eenvoudige montage
- Verdekte schroefverbinding

Caractéristiques techniques

- Blocage de verrou robuste
- Eléments de sécurité en acier trempé
- Cylindre de qualité à 4 goupilles
- 2 clés incluses

Technology and features

- Sturdy steel bolt lock
- Inner mechanism made from hardened steel
- Top quality 4-pin cylinder
- incl. two keys

Ref. Nr. Référence Ref. No.	EAN 4003318	Art.-Grp. Familie Family	Uitvoering Exécutions Variants	Uitvoering Coloris Finish	Level Degré Level	VE
FTS 3003 W EK	28409 0	0903		weiß	5	1
FTS 3003 B EK	28410 6	0903		braun	5	1
FTS3003 B CL/DFNLI	78770 6	0903		weiß	5	2
FTS3003 W CL/DFNLI	78771 3	0903		braun	5	2

FTS3002

Raambijzetslot voor naar buiten openende ramen, raamdeuren en schuiframen
 Verrou pour fenêtre et porte-fenêtre à ouverture extérieure
 Window lock for outward opening windows and patio doors

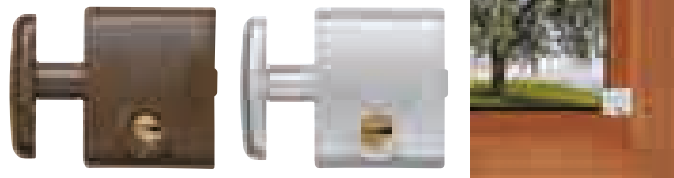
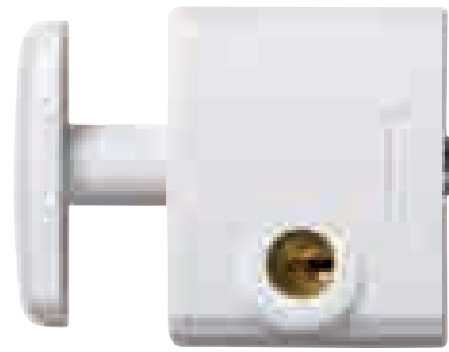

Technologie

- Robuuste schootblokkering
- Veiligheidsrelevante onderdelen van gehard staal
- 4-stift kwaliteitscilindertechniek
- Incl. twee sleutels
- Erkend door SKG
- Eenvoudige montage
- Verdekte schroefverbinding

Caractéristiques techniques

- Homologuées VdS, conformité DIN
- Résistance mécanique de plus d'une tonne
- Boîtier solide avec double pêne en acier
- Position ouvert/fermé reconnaissable à l'oeil nu

Technology and features

- VdS approved, DIN tested
- Inner mechanism made from hardened steel
- Top quality 4-pin cylinder
- Open/closed position visible (red/green indication)



Ref. Nr. Référence Ref. No.	EAN 4003318	Art.-Grp. Familie Family	Uitvoering Exécutions Variants	Uitvoering Coloris Finish	Level Degré Level	VE
FTS3002 W EK	26801 4	0903		weiß	5	6
FTS3002 W CL/DFNLI	78769 0	0903		weiß	5	6
FTS3002 B CL/DFNLI	78768 3	0903		braun	5	2
FTS3002 S AL0125	31728 6	0903		silber	5	2

FTS16

Bijzetslot voor naar buiten draaiende vensters
 Verrou pour fenêtre à ouverture extérieure
 Window lock for outward-opening windows and patio doors

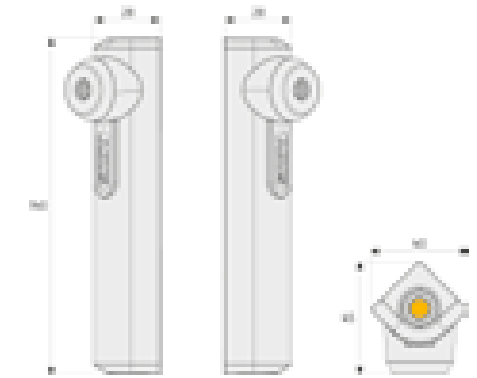

Technologie

- SBSC gekeurd naar SS3620:2010 Klasse C
- Drukweerstand boven 700 kg
- Sleutelvrije sluiting
- Incl. 2 sleutels en bevestigingsmateriaal
- Open-gesloten indicatie
- Eenvoudige montage met geïntegreerde sjabloon
- Slotkast slechts 28 mm breed
- Abus Plus cilinder

Caractéristiques techniques

- Serrure de fenêtre pour les fenêtres ouvrant vers l'extérieur, les fenêtres à auvent et, le cas échéant, les fenêtres de grenier
- Certifié SBSC pour répondre aux normes de classe C selon la norme SS3620:2010
- Résistance à la pression de plus de 700 kg
- Verrouillage en deux étapes: fonction de présence et de blocage
- Serrures sans clé
- Comprend deux clés et le matériel d'installation
- Les positions ouverte et fermée du verrou peuvent être détectées visuellement
- Installation facile, aucun gabarit de perçage requis (intégré)
- Conception compacte spéciale: le boîtier de la serrure n'a qu'une largeur de 28 mm
- Cylindre ABUS Plus

Technology and features

- SBSC certified to meet class C standards according to the SS3620:2010 standard
- Pressure resistance of over 700 kg
- Two step locking: presence and deadlocking function
- Locks without key
- Includes two keys and installation materials
- Open and closed positions of the lock can be detected visually
- Easy installation, no drilling template required (integrated)
- ABUS Plus Cylinder

Ref. Nr. Référence Ref. No.	EAN 4003318	Art.-Grp. Familie Family	Uitvoering Exécutions Variants	Uitvoering Coloris Finish	Level Degré Level	VE
FTS16 W 432655	80522 6	09		weiß	10	1
FTS16 W 526342	80523 3	09		weiß	10	1
FTS16 W 564352	80521 9	09		weiß	10	1

FG300A

Afsluitbare raamgreep met alarm
Poignée de fenêtre avec alarme intégrée
Lockable window handle with alarm



Technologie

- Scherp-/onscherpschakeling door het bedienen van de drukcilinder
- Individueel instelbare vergrendelde vierkante stift, 32-44 mm lengte
- Gelijksluitend combineerbaar met anderen ABUS-raambeveiligingen
- 110 dBA luid (+/- 2 dBA)
- In de handel gebruikelijke alkaline-batterijen (AAA), verwisselbaar, gebruikslevensduur batterij tot 2 jaar
- Aanvullende glasbreukmelder optioneel (GBM7300 W & B)
- Conform DIN 18267 Klasse 2
- 200 Nm sterke weerstand tegen losdraaien en lostrekken

Caractéristiques techniques

- Cylindre bouton poussoir pour prévenir les ouvertures de la fenêtre et permet l'activation de l'alarme
- Sirène d'alarme de 110 dBA intégrée
- Alimentation : 2 piles AAA (Standard)
- Détecteurs de bris de vitre disponible en option (GBM7300)
- DIN18267 classe 2
- Resistance de 200Nm contre arracher et éteindre

Technology and features

- Activated pressure cylinder prevents opening of the window handle and arms the alarm function
- Integrated 110dBA (+/- 2 dBA) alarm siren
- Power supply: 2 x AAA battery (standard), exchangeable, battery life 2 years
- Glass break detector available as an option (GBM7300)
- According to DIN18267 class 2
- 200Nm resistance against twisting and tearing off

Ref. Nr. Référence Ref. No.	EAN 4003318	Art.-Grp. Familie Family	Uitvoering Exécutions Variants	Uitvoering Coloris Finish	Level Degré Level	VE
FG300A S B/DFNLI	71907 3	0903	DIN rechts und links	silber	7	1
FG300A S AL0125	71904 2	0903	DIN rechts und links	silber	7	1
FG300A S AL0145	71905 9	0903	DIN rechts und links	silber	7	1
FG300A W B/DFNLI	71902 8	0903	DIN rechts und links	weiß	7	1
FG300A W AL0125	71899 1	0903	DIN rechts und links	weiß	7	1
FG300A W AL0145	71900 4	0903	DIN rechts und links	weiß	7	1
FG300A B B/DFNLI	73364 2	0903	DIN rechts und links	braun	7	1
FG300A B AL0125	71895 3	0903	DIN rechts und links	braun	7	1
FG300A B AL0145	71896 0	0903	DIN rechts und links	braun	7	1
GBM7300 B SB	56986 9	2009		braun		1
GBM7300 W SB	56985 2	2009		weiß		1

FG300

Afsluitbare raamgreep
Poignée de fenêtre à clé
Lockable window handle



Technologie

- Individueel instelbare beveiligde vierkantstift (32 - 44 mm)
- Vierkantstift 7 mm / schroefafstand 43 mm
- DIN 18267 klas 2
- 200 Nm sterke weerstand tegen losdraaien en lostrekken
- Slijtarme viervoudige kogelklikstanden
- Incl. twee sleutels
- Geactiveerde drukcilinder verhindert het openen van het raam

Caractéristiques techniques

- Mécanisme de verrouillage à 4 goupilles
- Pour fenêtres s'ouvrant vers l'intérieur et l'extérieur
- Verrouillage de la poignée de fenêtre au moyen du cylindre à pression, ouverture par clé
- Tige carrée de 7 mm, écart entre les vis de 43 mm
- Deux clés incluses
- DIN18267 classe 2
- Resistance de 200Nm contre arracher et éteindre

Technology and features

- Quality 4-pin tumbler cylinder
- For inward opening turn and tilt windows
- Activated push button cylinder prevents the opening of the window
- 7 mm square bolt, distance of screws 43 mm
- Incl. two keys
- DIN18267 class 2
- 200Nm resistance against pulling and tearing off

Ref. Nr. Référence Ref. No.	EAN 4003318	Art.-Grp. Familie Family	Uitvoering Exécutions Variants	Uitvoering Coloris Finish	Level Degré Level	VE
FG 300 W EK	37383 1	0903		weiß	5	1
FG 300 W B/DFNLI	48518 3	0903		weiß	5	2
FG 300 S B/DFNLI	48517 6	0903		silber	5	2
FG 300 B B/DFNLI	48516 9	0903		braun	5	2

FG210

Afsluitbare raamgreep
Poignée à clé
Lockable window handle



Technologie

- Individueel instelbare, geborgde vierkante pen met een lengte van 28, 32, 36, en 44 mm
- Vierkantstift 7 mm / schroefafstand 43 mm
- Ook in gekantelde stand afsluitbaar
- Drukcilinder met keersleutel
- Incl. een sleutel, drievoudige uitvoering incl. twee sleutels

Caractéristiques techniques

- Carré ajustable en taille 28, 32, 36, 40 et 44 mm
- Tige carrée de 7 mm, écart entre les vis de 43 mm
- Poignée en zamac revêtue de PVC
- Cylindre à pression avec clé réversible
- Une clé incluse, version Triples avec deux clés

Technology and features

- Square bolt adjustable: 28, 32, 36, 40 and 44 mm
- 7 mm square bolt, distance of screws 43 mm
- Zinc die cast handle
- Push button cylinder with reversible key
- Incl. one key, triples incl. two keys

Ref. Nr. Référence Ref. No.	EAN 4003318	Art.-Grp. Familie Family	Uitvoering Exécutions Variants	Uitvoering Coloris Finish	Level Degré Level	VE
FG210 S B/SB	59486 1	1006		silber	3	5
FG210 W B/SB	59487 8	1006		weiß	3	5
FG210 S Triples B/SB	59488 5	1006	3 stuks KA	silber	3	1
FG210 W Triples B/SB	59489 2	1006	3 stuks KA	weiß	3	1

FG200

Afsluitbare raamgreep
Poignée de fenêtre à clé
Lockable window handle



Technologie

- Individueel instelbare, geborgde vierkante pen met een lengte van 28 ... 44 mm
- Vierkantstift 7 mm / schroefafstand 43 mm
- Ook in gekantelde stand afsluitbaar
- Drukcilinder met keersleutel
- Incl. een sleutel, drievoudige uitvoering incl. twee sleutels

Caractéristiques techniques

- Carré ajustable en taille 28, 32, 36, 40 et 44 mm
- Tige carrée de 7 mm, écart entre les vis de 43 mm
- Poignée en zamac revêtue de PVC
- Pêne à crochet
- Cylindre à pression avec clé réversible
- Une clé incluse, version Triples avec deux clés

Technology and features

- Square bolt adjustable: 28, 32, 36, 40 and 44 mm
- 7 mm square bolt, distance of screws 43 mm
- Zinc die cast handle
- Claw bolts
- Push button cylinder with reversible key
- Incl. one key, triples incl. two keys

Ref. Nr. Référence Ref. No.	EAN 4003318	Art.-Grp. Familie Family	Uitvoering Exécutions Variants	Uitvoering Coloris Finish	Level Degré Level	VE
FG200 W B/SB	44259 9	1006		weiß	3	5
FG200 S B/SB	44258 2	1006		silber	3	5
FG200 AZ SB	77677 9	1006		anthrazit	3	5
FG200 B SB	77675 5	1006		braun	3	5
FG200 W Triples B/SB	54576 4	1006	3 stuks KA	weiß	3	2

FG110

Afsluitbare raamgreep
Poignée de fenêtre verrouillable
Lockable window handle



Technologie

- Vierkantstift 7 mm / schroefafstand 43 mm
- Drukcilinder met keersleutel
- Incl. een sleutel, uitvoering triples incl. twee sleutels

Caractéristiques techniques

- Tige carrée de 7 mm, écart entre les vis de 43 mm
- Cylindre à pression avec clé réversible
- Une clé incluse, version Triples avec deux clés

Technology and features

- 7 mm square bolt, distance of screws 43 mm
- Push button cylinder with reversible key
- Incl. one key, triples incl. two keys



Ref. Nr. Référence Ref. No.	EAN 4003318	Art.-Grp. Familie Family	Uitvoering Exécutions Variants	Uitvoering Coloris Finish	Level Degré Level	VE
FG110 B CL/DFNLI	78753 9	1006		braun	2	3
FG110 S CL/DFNLI	78754 6	1006		silber	2	3
FG110 W CL/DFNLI	78755 3	1006		weiß	2	3
FG110 B CL/DFNLI TRIPLE	78750 8	1006	3 stuks KA	braun	2	2
FG110 S CL/DFNLI TRIPLE	78751 5	1006	3 stuks KA	silber	2	2
FG110 W CL/DFNLI TRIPLE	78752 2	1006	3 stuks KA	weiß	2	2

FG30-50

Raamgreep
Poignée de fenêtre
Window handle



Technologie

- Vierkantstift 7 mm / schroefafstand 43 m

Caractéristiques techniques

- Tige carrée de 7 mm, écart entre les vis de 43 mm

Technology and features

- 7 mm square bolt, distance of screws 43 mm

Ref. Nr. Référence Ref. No.	EAN 4003318	Art.-Grp. Familie Family	Uitvoering Exécutions Variants	Uitvoering Coloris Finish	Level Degré Level	VE
FG30 W CL/DFNLI	78772 2	0903	simple	white		3
FG30 W CL/DFNLI Triple	78776 8	0903	simple	white		2
KFG50 W CL/DFNLI	78773 7	0903	knop	white		3
KFG50 B CL/DFNLI	78775 1	0903	knop	brown		3

3010

Universeel bijzetslot
Verrou universel supplémentaire
Additional window lock

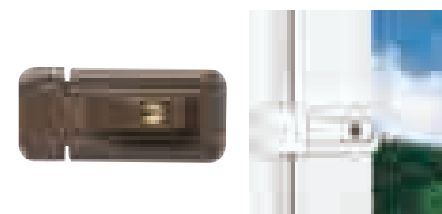
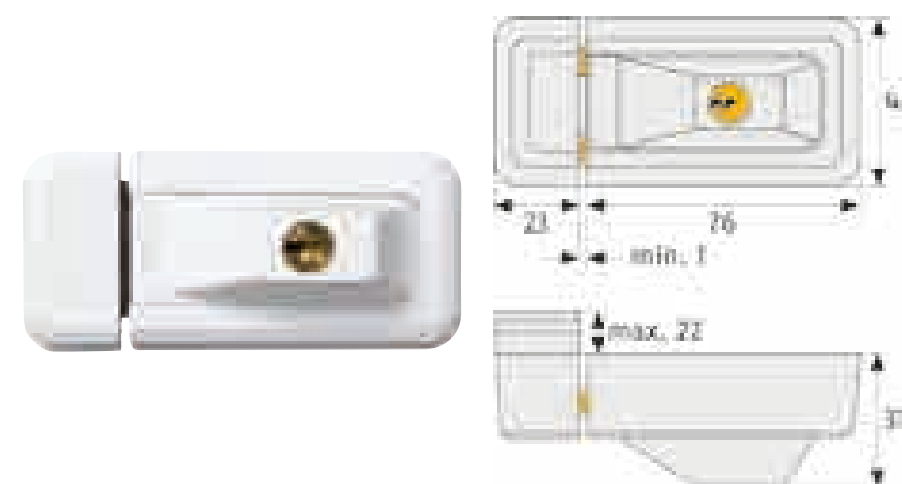

Technologie

- Twee massieve vierkante grendels
- Alle schroeven verdekt en onbereikbaar voor inbrekersgereedschap
- Eenvoudige en stevige montage, zowel binnenshuis als buitenshuis
- Incl. twee sleutels

Caractéristiques techniques

- Deux pènes carrés massifs
- Toutes les vis sont masquées et hors d'accès pour les outils d'effraction
- Montage facile et stable, à l'intérieur ou à l'extérieur
- Deux clés incluses

Technology and features

- Two sturdy square bolts
- All screws hidden, unreachable for attack
- Easy to fit, inside and outside
- Incl. two keys



Ref. Nr. Référence Ref. No.	EAN 4003318	Art.-Grp. Familie Family	Uitvoering Exécutions Variants	Uitvoering Coloris Finish	Level Degré Level	VE
3010 W EK	02073 5	0903		weiß	6	1
3010 B EK	02930 1	0903		braun	6	1
3010 B CL/DFNLI	78766 9	0903		braun	6	2
3010 W CL/DFNLI	78767 6	0903		weiß	6	2

Universeel bijzetslot
Verrou de fenêtre supplémentaire
Additional window lock

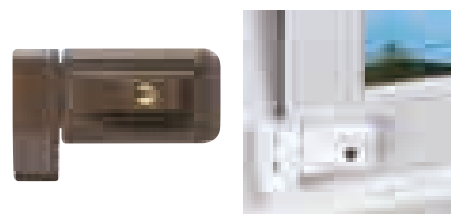
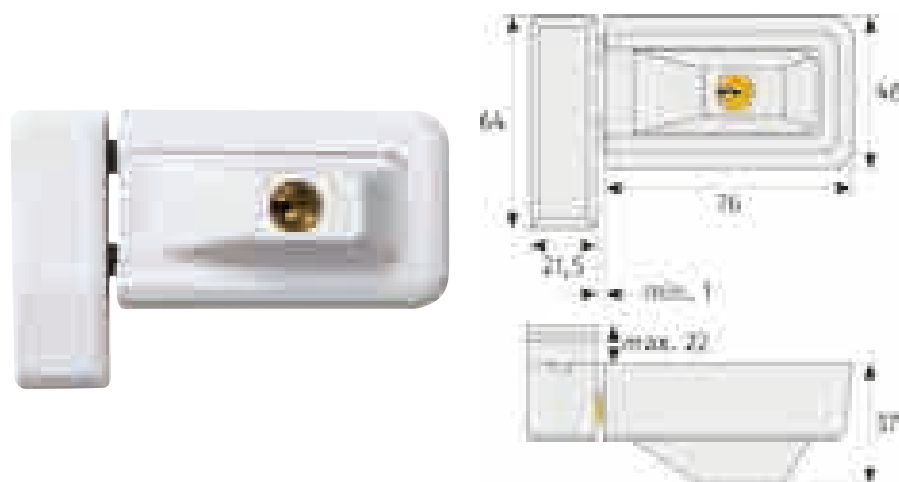

Technologie

- Twee massieve vierkante stiften
- Draaibare sluitkast
- In gesloten toestand zijn alle schroeven bedekt en daardoor ontoegankelijk voor inbrekersgereedschap
- Incl. twee sleutels
- Eenvoudige montage

Caractéristiques techniques

- Deux pènes carrés massifs
- Boîtier du verrou pivotant
- En position fermée, toutes les vis sont masquées et hors d'accès pour les outils d'effraction
- Montage possible à gauche ou à droite de la fenêtre
- Deux clés incluses

Technology and features

- Two sturdy square bolts
- Resists more than one ton load
- All screws hidden when locked, unreachable for attack
- Can be fitted on both right and left opening windows
- Incl. two keys



Ref. Nr. Référence Ref. No.	EAN 4003318	Art.-Grp. Familie Family	Uitvoering Exécutions Variants	Uitvoering Coloris Finish	Level Degré Level	VE
3030 W EK	02200 5	0903		weiß	6	1
3030 B EK	03469 5	0903		braun	6	1
3030 W B/DFNLI	78243 5	0903		weiß	6	2
3030 B B/DFNLI	78244 2	0903		braun	6	2

Raamslot voor dubbele ramen
Verrou de fenêtre supplémentaire pour fenêtres à deux battants
Window lock for double windows

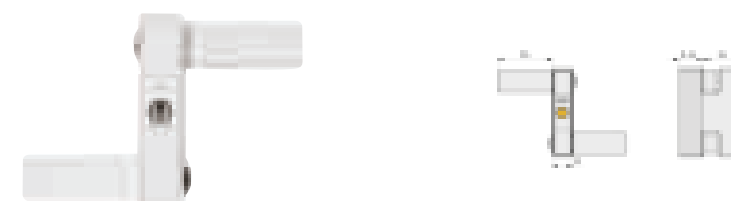

Technologie

- Beveiliging voor dubbele ramen
- Zonder boorbevestiging op de raamvleugels
- Weerstand boven 1 ton
- Geschikt voor enkele en dubbele ramen
- VdS en DIN gekeurd

Caractéristiques techniques

- Protection de fenêtre double
- Aucun perçage nécessaire sur les battants
- Résistance supérieur à 1 tonne
- Convient aux fenêtres à simple et doubles battants
- Certifié VdS et DIN

Technology and features

- Protection for double windows
- Without drilling attachment on the window wings
- Resistance above 1 ton
- Suitable for single and double windows
- VdS and DIN approved



Ref. Nr. Référence Ref. No.	EAN 4003318	Art.-Grp. Familie Family	Uitvoering Exécutions Variants	Uitvoering Coloris Finish	Level Degré Level	VE
2530 B KA EK	85023 3			brown	10	1
2530 W KD EK	85025 7			white	10	1
2530 CL/DFNLI B	85015 8			brown	10	1
2530 CL/DFNLI W	85013 4			white	10	1

Universeel bijzetslot
Verrou de fenêtre supplémentaire
Additional window lock



Technologie

- Voor naar binnen openende ramen en raamdeuren
- Te sluiten met een draaigreep, te openen met een sleutel
- Gelijksluitend leverbaar met andere ABUS-producten
- Geschikt voor alle ondergrondmaterialen zoals hout, kunststof en aluminium
- Montage uitsluitend op het raamkozijn

Caractéristiques techniques

- Pour les fenêtres et les portes-fenêtres s'ouvrant vers l'intérieur
- Verrouillage par pêne pivotant, ouverture par clé
- Livrable avec fermeture identique avec d'autres produits ABUS
- Convient pour tous les matériaux de base comme le bois, le PVC et l'aluminium.
- Montage uniquement sur le cadre de la fenêtre
- Pêne rotatif stable
- Deux clés incluses

Technology and features

- For inward opening windows and patio doors
- Lock with the hook-bolt lock, open with a key
- Can be supplied keyed alike with a variety of other ABUS products
- Suitable for all surface materials, such as wood, PVC and aluminium
- Fitting on the frame only
- Strong hook-bolt lock
- Incl. two keys



Ref. Nr. Référence Ref. No.	EAN 4003318	Art.-Grp. Familie Family	Uitvoering Exécutions Variants	Uitvoering Coloris Finish	Level Degré Level	VE
2410 B vs. EK	89624	0903		brown	7	1
2410 W vs. Ek	89632	0903		white	7	1
2410 B CL/DFNLI	89620	0903		brown	7	1
2410 W CL/DFNLI	89628	0903		white	7	1

2420

Raamslot voor dubbele ramen
 Verrou de fenêtre supplémentaire pour fenêtres à deux battants
 Window lock for double windows

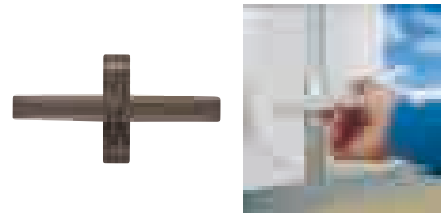
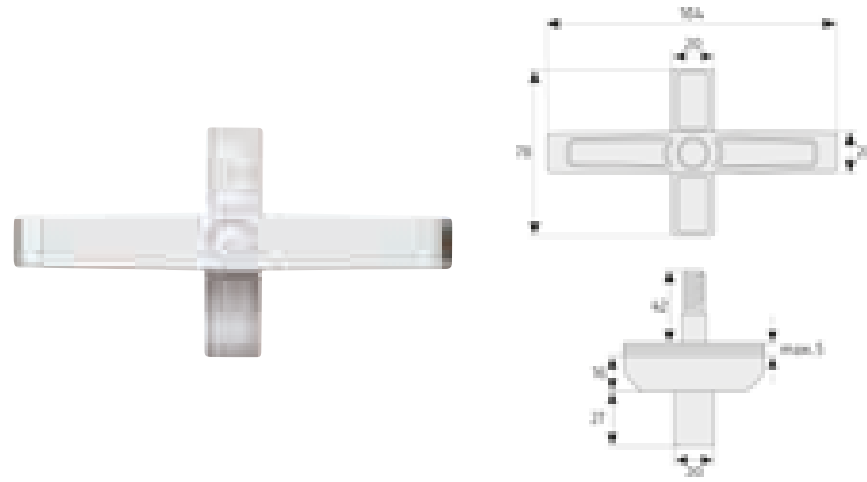

Technologie

- Montage uitsluitend mogelijk op het middenprofiel
- Stevige zwenkgrendel
- Incl. twee sleutels
- Eenvoudige bediening

Caractéristiques techniques

- Montage uniquement sur la barre centrale
- Fixation robuste par ancrage
- Deux clés incluses

Technology and features

- Fitting on the frame only between the windows
- Solid fixing technique with anchors
- Incl. two keys

Ref. Nr. Référence Ref. No.	EAN 4003318	Art.-Grp. Familie Family	Uitvoering Exécutions Variants	Uitvoering Coloris Finish	Level Degré Level	VE
2420 B EK	89640	0903		braun	7	1
2420 W EK	89648	0903		weiß	7	1
2420 B CL/DFNLI	89636	0903		braun	7	2
2420 W CL/DFNLI	89644	0903		weiß	7	2

SW10

Universeel raam- en deurslot
 Protection pour portes et fenêtres
 Door and window protection

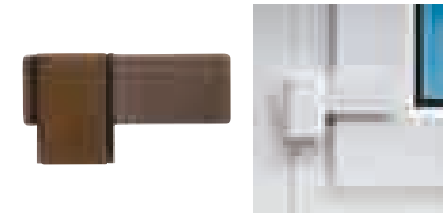
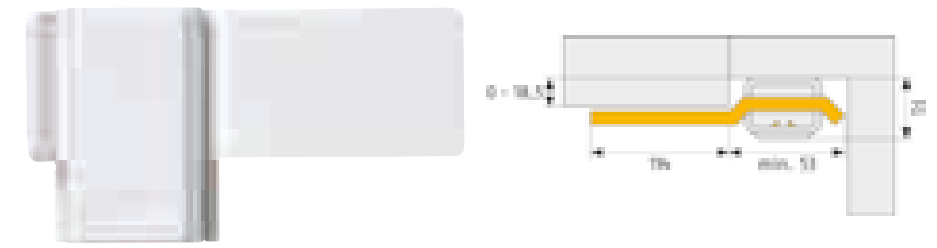

Technologie

- Stevige stalen grendel
- Raamvleugel resp. deurblad worden niet aangeboord
- Montage uitsluitend mogelijk op het kozijn
- Stevige bevestiging en sterke constructie

Caractéristiques techniques

- Pêne massif en acier
- Le battant de fenêtre/le vantail de porte n'est pas percé
- Montage uniquement sur le cadre
- Fixation robuste et forme résistante

Technology and features

- Solid steel bolt
- No drilling of the window / door panel
- Fitting on the frame only
- Solid fixing and robust construction

Ref. Nr. Référence Ref. No.	EAN 4003318	Art.-Grp. Familie Family	Uitvoering Exécutions Variants	Uitvoering Coloris Finish	Level Degré Level	VE
SW10 W EK	10443 5	0903		weiß	4	1
SW10 B EK	10446 6	0903		braun	4	1
SW10 W CL/DFNLI	78762 1	0903		weiß	4	3
SW10 B CL/DFNLI	78761 4	0903		braun	4	3

SW20

Universeel raam- en deurslot
Protection pour portes et fenêtres
Door and window protection

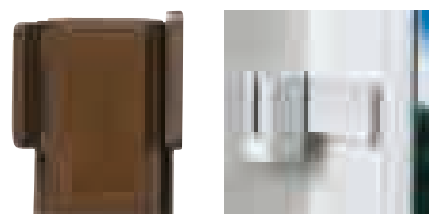
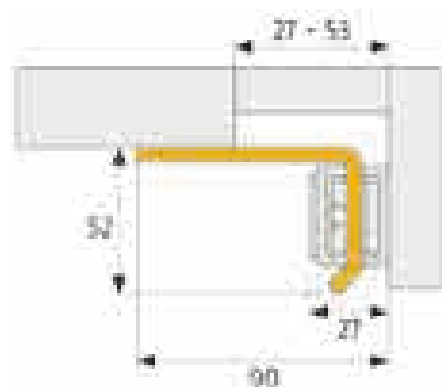

Technologie

- Stevige stalen grendel
- Geen aan te boren raam of deur
- Montage geschiedt op het kozijn
- Stevige bevestiging en sterke constructie

Caractéristiques techniques

- Pêne massif en acier
- Pas de percage des fenêtres ou des portes
- Montage sur le cadre de porte
- Fixation robuste et forme résistante

Technology and features

- Solid steel bolt
- No drilling of window or door
- Fitting on the space next to window or door only
- Solid fixing and robust construction

Ref. Nr. Référence Ref. No.	EAN 4003318	Art.-Grp. Familie Family	Uitvoering Exécutions Variants	Uitvoering Coloris Finish	Level Degré Level	VE
SW20 B EK	10452 7	0903		braun	4	1
SW20 W EK	10449 7	0903		weiß	4	1
SW20 B CL/DFNLI	78763 8					
SW20 W CL/DFNL	78764 5					

SW1

Universeel raam- en deurslot
Protection pour portes et fenêtres
Handy window and door protection

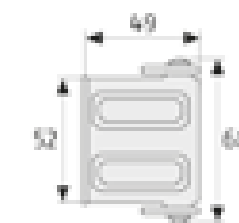

Technologie

- Massief stalen grendel
- Hoogte: 52 mm
- Geen boorgaten vereist in raamkozijn of deuroppervlak
- Montage uitsluitend mogelijk op het kozijn
- Stabiele bevestiging en robuuste constructie

Caractéristiques techniques

- Pêne massif en acier
- Hauteur : 52 mm
- Le battant de fenêtre / le vantail de porte n'est pas percé
- Montage uniquement sur le cadre
- Fixation robuste et forme résistante

Technology and features

- Solid steel bolt
- Height: 52 mm
- No drilling of window or door panel
- Fitting on the frame only
- Solid fixing and robust construction

Ref. Nr. Référence Ref. No.	EAN 4003318	Art.-Grp. Familie Family	Uitvoering Exécutions Variants	Uitvoering Coloris Finish	Level Degré Level	VE
SW1 W	32334 8	0903		weiß	3	10
SW1 B	32333 1	0903		braun	3	10
SW1 W CL/DFNLI	78757 7	0903		weiß	3	6
SW1 B CL/DFNLI	78756 0	0903		braun	3	6

SW2

Universeel raam- en deurslot
Protection pour portes et fenêtres
Handy window and door protection

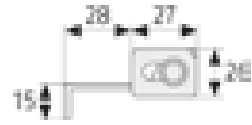
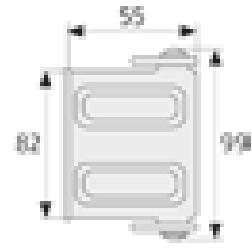

Technologie

- Massief stalen grendel voor een hoge belastbaarheid
- Hoogte: 82 mm
- Geen boorgaten vereist in raamkozijn of deuroppervlak
- Montage uitsluitend mogelijk op het kozijn
- Stabiele bevestiging en robuuste constructie

Caractéristiques techniques

- Pêne massif en acier
- Hauteur : 82 mm
- Le battant des fenêtres / le ventail n'est pas percé
- Montage uniquement sur le cadre
- Fixation robuste et forme résistante

Technology and features

- Solid steel bolt for high protection
- Height: 82 mm
- Fitting on the frame only
- No drilling of window or door panel
- Solid fixing and robust construction

Ref. Nr. Référence Ref. No.	EAN 4003318	Art.-Grp. Familie Family	Uitvoering Exécutions Variants	Uitvoering Coloris Finish	Level Degré Level	VE
SW2 W	32336 2	0903		weiß	3	10
SW2 B	32335 5	0903		braun	3	10
SW2 W CL/DFNLI	78759 1	0903		weiß	3	6
SW2 B CL/DFNLI	78758 4	0903		braun	3	6

FFS 100 / EFS 100

Raamkierstandhouder
Entrebailleuse de fenêtre
Window restrictor

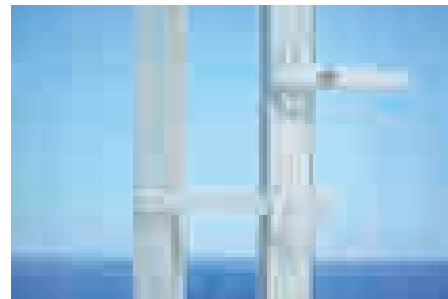

Ref. Nr. Référence Ref. No.	EAN 4003318	Art.-Grp. Familie Family	Uitvoering Exécutions Variants	Uitvoering Coloris Finish	Level Degré Level	VE
FFS 100 W CL/DFNLI	78782 9					
EFS 100 N CL/DFNLI	78818 5					
EFS 100 S CL/DFNLI	78813 0					
EFS 100 W CL/DFNLI	78819 2					

280

IM100

Bevestigingsset
Set de fixation
Fixing set

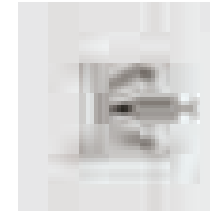

Made in Germany

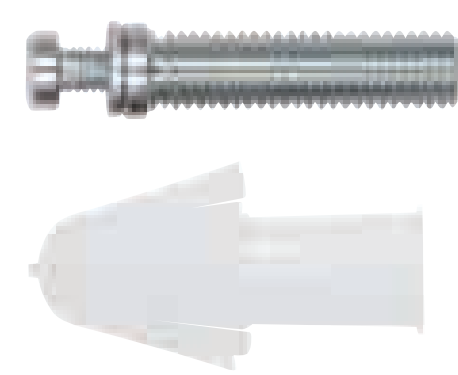

Technologie

- Bestaande uit: 1 x metalen zeef, 1 x aanschroefbout met schroef
- Mortel (in de handel verkrijgbaar) door de zeef in het kunststofprofiel aanbrengen, pen insteken en het ABUS-product vastschroeven
- Na het uitharden van de mortel is de maximale belasting van deze stabiele verankering mogelijk

Caractéristiques techniques

- Cette fixation comprend un tamis en métal, une cheville spéciale et un boulon
- La masse d'injection (en vente dans le commerce) est injectée, à travers d'un tamis, dans le profil en PVC; la cheville est mise en place et la poignée de fenêtre vissée
- Après durcissement de la masse cette fixation est capable de supporter une charge maximale

Technology and features

- Consists of a metal sieve and a fixing bolt with screw
- Mortar (available at the shops) is injected in the PVC profile through the sieve; the bolt is then inserted and the ABUS window lock can be fixed with a screw
- Increases the strength of the lock providing maximum protection against forceful attacks

Ref. Nr. Référence Ref. No.	EAN 4003318	Art.-Grp. Familie Family	Uitvoering Exécutions Variants	Uitvoering Coloris Finish	Level Degré Level	VE
Befestigungsset IM100	08591 8	0000				6

BA - 10er Set

Bevestigingsanker
Le boulon d'ancrage BA
Fixing anchor

Made in Germany

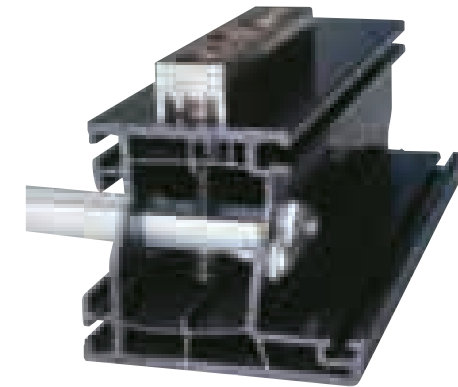

Technologie

- De dwarsverankering BA wordt door het frameprofiel tot in de wand gelaten
- Een schroef die bij de BA is gevoegd wordt vastgedraaid in de dwarsverankering na het voorboren, waarbij de schroef zijn eigen schroefdraad snijdt

Caractéristiques techniques

- La fixation transversale BA est insérée dans le cadre (en bois ou en PVC) jusque dans le mur
- Une vis autotaraudeuse jointe au boulon d'ancrage est solidement ancrée à travers du boulon d'ancrage

Technology and features

- The cross anchor BA is inserted into the wall through the frame profile
- A self tapping screw is provided which after pre-drilling will find support in the cross anchor inside the frame profile

Ref. Nr. Référence Ref. No.	EAN 4003318	Art.-Grp. Familie Family	Uitvoering Exécutions Variants	Uitvoering Coloris Finish	Level Degré Level	VE
BA-10er Set	11784 8	0803				1

281

BA

Boor voor BA
Scie d'entrée pour BA
Saw for BA



Technologie

- Diameter: 16 mm
- Centrale boor en uitwisselbare boorkroon

Caractéristiques techniques

- Diamètre : 16 mm
- Boulon d'ancrage

Technology and features

- Durchmesser: 16 mm
- Zentrierbohrer und Bohrkronen auswechselbar

Ref. Nr. Référence Ref. No.	EAN 4003318	Art.-Grp. Familie Family	Uitvoering Exécutions Variants	Uitvoering Coloris Finish	Level Degré Level	VE
Lochsäge BA	12186 9	1500				1

BO

Boor voor vensterraam
Mèche de perçage pour chassis de fenêtre
Drill for window frames



Technologie

- Verlenging van standaard boor met ca.300 mm
- Vervangbare boor

Caractéristiques techniques

- Extension de 300 mm pour une mèche normale
- Mèche remplaçable

Technology and features

- Extension of the normal drill by about 300 mm
- Replaceable drill

Ref. Nr. Référence Ref. No.	EAN 4003318	Art.-Grp. Familie Family	Uitvoering Exécutions Variants	Uitvoering Coloris Finish	Level Degré Level	VE
Bohrer 3,0 mm	31932 7	0000	Durchmesser 3,0mm			1
Bohrer 4,0 mm	45915 3	0000	Durchmesser 4,0mm			1
Bohrer 5,5mm	31931 0	0000	Durchmesser 5,0mm			1

FGI

Vensterrooster
Grille de défense pour fenêtre
Window grills

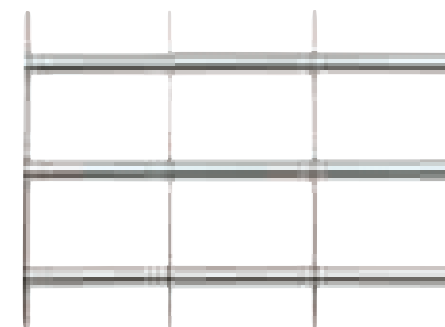

FGI5300

FGI7300

FGI7450

FGI7600

Technologie

- Beveiliging van keldervenster
- In de breedte aanpasbaar
- Bevestiging in de dagmaat
- Hoge roestweerstand door extra sealing en coating film
- Incl. bevestigingsmateriaal

Caractéristiques techniques

- Protection des fenêtres de cave et de rez-de-chaussée contre les tentatives d'effraction
- Barreaux de fenêtre variables en largeur, réglage en continu
- Pour montage dans l'embrasure de fenêtre
- Raffinage : Passivation à film épais pour haute résistance à la corrosion
- Possibilité d'augmenter la résistance à la corrosion grâce à une étanchéité supplémentaire
- Vis de sécurité et chevilles comprises

Technology and features

- Protection against basement and ground floor window break-in attempts
- Variable-width window handle, infinitely adjustable
- For installation in the window reveal
- Finish: thick-film passivated for high corrosion resistance
- An additional sealing can further increase corrosion resistance
- Including safety screws and anchors

Ref. Nr. Référence Ref. No.	EAN 4003318	Art.-Grp. Familie Family	Aanbevolen voor vensterbreedte Recommandé pour une largeur de fenêtre Recommended for window width mm	Hoogte Hauteur Height mm	VE
FGI5300 500-650x300	73429 8	0970	500-650	300	1
FGI7300 700-1050x300	73430 4	0970	700-1050	300	1
FGI5450 500-650x450	73431 1	0970	500-650	450	1
FGI7450 700-1050x450	73432 8	0970	700-1050	450	1
FGI7600 700-1050x600	73433 5	0970	700-1050	600	1

RS97

Rolluikbeveiliging
Protection pour volets roulants
Roller shutter lock

Made
in
Germany



Technologie

- Zowel links als rechts wordt er tussen het rolluik en de geleiderail een slot aangebracht en door middel van een schroef vastgezet

Caractéristiques techniques

- Deux verrous sont poussés respectivement à gauche et à droite entre le volet roulant et la glissière puis bloqués à l'aide d'une vis

Technology and features

- Two clamps connect between the slats and guiding rail, and are secured with a screw

Ref. Nr. Référence Ref. No.	EAN 4003318	Art.-Grp. Familie Family	Uitvoering Exécutions Variants	Uitvoering Coloris Finish	Level Degré Level	VE
RS97 C/DFNLI	33689 8	0930	Montage paarweise		2	3

RS87

Rolluikbeveiliging
Protection pour volets roulants
Roller shutter lock



Made
in
Germany

Technologie

- Geveerd ontgrendelingsmechanisme
- De stevige stalen pen voorkomt dat het rolluik kan worden gelicht
- De beveiliging is vanaf buitenaf onzichtbaar
- Montage in paren, zowel links als rechts op kozijn

Caractéristiques techniques

- Mécanisme de déverrouillage à ressorts
- Deux tiges robustes en acier empêchent le volet roulant d'être poussé vers le haut
- Verrouillage dans la lamelle
- Le dispositif de sécurité est invisible de l'extérieur

Technology and features

- Spring loaded opening mechanism
- Two sturdy steel pins protect the roller shutter against lever attack
- Locks against slat profile
- Undetectable from the outside

Ref. Nr. Référence Ref. No.	EAN 4003318	Art.-Grp. Familie Family	Uitvoering Exécutions Variants	Uitvoering Coloris Finish	Level Degré Level	VE
RS87 B C/DFNLI	35243 0	0930	Montage paarweise	braun	3	3
RS87 W B/DFNLI	35244 7	0930	Montage paarweise	weiß	3	3

RS77

Rolluikbeveiliging
Protection pour volets roulants
Roller shutter lock

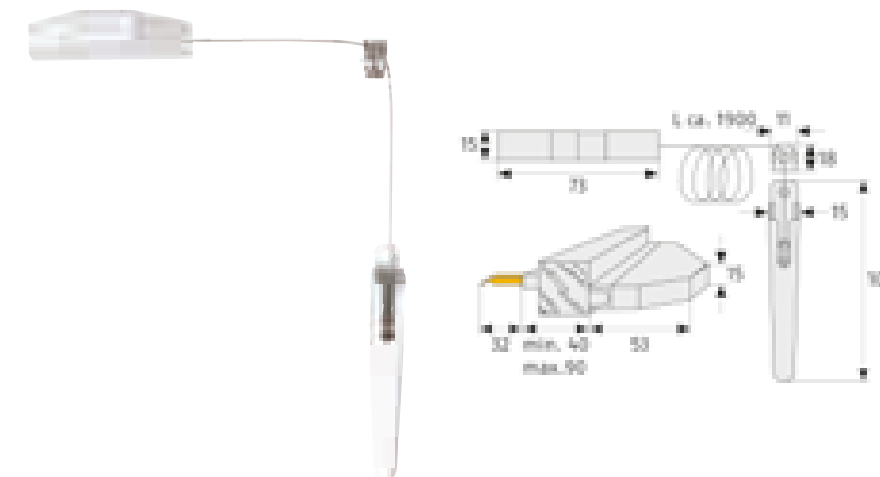

Technologie

- Hengel op handhoogte
- Stevige stalen pen, verlengd verkrijgbaar
- Niet zichtbaar van buiten

Caractéristiques techniques

- Levier d'enclenchement à hauteur de main
- Robuste pêne en acier; disponible plus long sur demande
- Invisible de l'extérieur

Technology and features

- Handle operates at a convenient height
- Sturdy steel bolt, extension available if required
- Undetectable from the outside

Made
in
Germany

Ref. Nr. Référence Ref. No.	EAN 4003318	Art.-Grp. Familie Family	Uitvoering Exécutions Variants	Uitvoering Coloris Finish	Level Degré Level	VE
RS77 B SB	00824 5	0930		braun	3	2
RS77 W SB	00823 8	0930		weiß	3	2

GS60

Roosterbeveiliging
Dispositif de protection de grille
Cellar grating lock



Technologie

- Stabiele, grote bevestigingsplaten liggen op het rooster en kozijn
- Stabiele trekstaaf, 320 mm lengte
- Slotafscherming tegen onbevoegde aanvallen van boven
- Per twee stuks

Caractéristiques techniques

- Deux pènes carrés massifs
- Boîtier du verrou pivotant
- En position fermée, toutes les vis sont masquées et hors d'accès pour les outils d'effraction

Technology and features

- Large sturdy shield plates overlap both grill and frame
- Sturdy bar construction
- Lock protected from above

Ref. Nr. Référence Ref. No.	EAN 4003318	Art.-Grp. Familie Family	Uitvoering Exécutions Variants	Uitvoering Coloris Finish	Level Degré Level	VE
GS60 B/DFNLI	33686 7	0920	Montage paarweise	verzinkt	8	2

GS20

Kelderroosterbeveiliging
Cellar grating lock
Dispositif de protection de grille



Technologie

- Schroefbeveiliging tegen onbevoegde aanvallen van boven
- Ronde bevestigingsplaten
- Trekstaaf 345 mm lengte
- Per twee stuks

Caractéristiques techniques

- Homologuées VdS, conformité DIN
- Résistance mécanique de plus d'une tonne
- Boîtier solide avec double pêne en acier

Technology and features

- Screw covered from above
- Round shield plates
- Top quality 4-pin cylinder

Ref. Nr. Référence Ref. No.	EAN 4003318	Art.-Grp. Familie Family	Uitvoering Exécutions Variants	Uitvoering Coloris Finish	Level Degré Level	VE
GS20 B/DFNLI	33685 0	0920	Montage paarweise	verzinkt	4	3

GS40

Roosterbeveiliging
Dispositif de protection de grille
Cellar grating lock



Technologie

- Stabiele, grote bevestigingsplaten liggen op het rooster en kozijn
- Stabiele ketting, 60 cm lengte
- Slotafscherming tegen onbevoegde aanvallen van boven
- Per twee stuks

Caractéristiques techniques

- Deux pènes carrés massifs
- Boîtier du verrou pivotant
- En position fermée, toutes les vis sont masquées et hors d'accès pour les outils d'effraction

Technology and features

- Large sturdy shield plates overlap both grill and frame
- Solid construction with chain
- Lock protected from above

Ref. Nr. Référence Ref. No.	EAN 4003318	Art.-Grp. Familie Family	Uitvoering Exécutions Variants	Uitvoering Coloris Finish	Level Degré Level	VE
GS40 B/DFNLI	35233 1	0920	Montage paarweise	verzinkt	6	3

HomeTec Pro

290-296





HomeTec Pro | CFA3000

Draadloze deurslotaandrijving
Pro Actionneur de serrure
Radio Door Lock Drive



Technologie

- Geen speciale cilinder nodig – integratie in bestaand sluitsysteem mogelijk
- Voorbereid op euro-profielcilinder volgens DIN 18252 en DIN EN 1303 met noodfunctie
- Eenvoudige, flexibele en draadloze montage: klemmen, plakken of schroeven
- Volautomatische programmering van de aandrijving
- Intelligente motorbesturing
- Maximale veiligheid door AES-128-bit codering
- Voeding via batterij (4 x AA batterijen; inbegrepen)
- Cilinder-uitsteek van 7-12 mm aan de binnenzijde van de deur is vereist

Caractéristiques techniques

- Pour les portes des maisons et des appartements, les locaux de bureaux, les locaux de service
- Confort d'utilisation optimal : verrouillage et déverrouillage de la porte en appuyant sur un bouton
- Installation simple, flexible et sans fil : pince, adhésif ou vis
- Mise en service rapide et facile
- Sécurité maximale avec le cryptage AES-128-bits

Technology and features

- For house and flat entrance doors, offices, service rooms
- Very easy to use: lock and unlock the door by pressing a key
- Easy, flexible and wireless installation: clamp, glue or screw
- Quick and easy initial operation
- Highest level of safety through AES-128-bit encryption

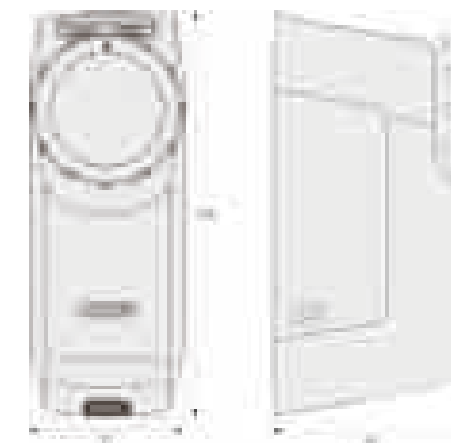

Ref. Nr. Référence Ref. No.	EAN 4003318	Art.-Grp. Familie Family	Uitvoering Exécutions Variants	Uitvoering Coloris Finish	VE
CFA3000 S	10124 3	2011	Funk-Türschlossantrieb	silber	1
CFA3000 W	10123 6	2011	Funk-Türschlossantrieb	weiß	1

HomeTec Pro FSA3550

Draadloze stangenslotaandrijving voor terrasdeuren
Poignée de fenêtre motorisée avec tige de verrouillage
Wireless Window Drive and locking rods



Technologie

- Draadloze bediening met zender of codeklavier
- 3D alarmsensoren met 110dBA alarm bij inbraakpoging
- Mechanische sluiting blijft behouden, elektronische opening funktioneert tevens in gesloten mechanische toestand
- Volautomatische programmering van de aandrijving
- Intelligente motorbesturing
- Maximale veiligheid door AES-128-bit codering

Caractéristiques techniques

- Entraînement de fenêtre sans fil avec fonction d'alarme et tiges de verrouillage, pour l'ouverture et la fermeture de la porte de terrasse par pression d'un bouton
- Pour un montage à l'intérieur de la porte de terrasse
- Confort d'utilisation élevé : verrouillage et déverrouillage de la porte de terrasse par pression d'un bouton ou saisie d'un code
- Sécurité sur toute la hauteur grâce à deux points de blocage

Technology and features

- Wireless window drive with alarm function and locking rods, for opening and closing the terrace door at the touch of a button
- For mounting inside the patio door
- High user comfort: locking and unlocking the patio door at the touch of a button or entering a code
- Safety all the way up thanks to two locking points



Ref. Nr. Référence Ref. No.	EAN 4003318	Art.-Grp. Familie Family	Uitvoering Exécutions Variants	Uitvoering Coloris Finish	Level Degré Level	VE
FSA3550 B AAL0006	84109 5	20	inkl. Alarm-Funktion	braun		1
FSA3550 B AAL0054	84110 1	20	inkl. Alarm-Funktion	braun		1
FSA3550 B AL0089	84111 8	20	inkl. Alarm-Funktion	braun		1
FSA3550 B AL0125	84112 5	20	inkl. Alarm-Funktion	braun		1
FSA3550 B AL0145	84113 2	20	inkl. Alarm-Funktion	braun		1
FSA3550 B vs.	84115 6	20	inkl. Alarm-Funktion	braun		1
FSA3550 S AAL0006	79792 7	20	inkl. Alarm-Funktion	silber		1
FSA3550 S AAL0054	79793 4	20	inkl. Alarm-Funktion	silber		1
FSA3550 S AL0089	79790 3	20	inkl. Alarm-Funktion	silber		1
FSA3550 S AL0125	76918 4	20	inkl. Alarm-Funktion	silber		1
FSA3550 S AL0145	79791 0	20	inkl. Alarm-Funktion	silber		1
FSA3550 S vs.	79794 1	20	inkl. Alarm-Funktion	silber		1
FSA3550 W AAL0006	79796 5	20	inkl. Alarm-Funktion	weiß		1
FSA3550 W AAL0054	79797 2	20	inkl. Alarm-Funktion	weiß		1
FSA3550 W AL0089	79800 9	20	inkl. Alarm-Funktion	weiß		1
FSA3550 W AL0125	79798 9	20	inkl. Alarm-Funktion	weiß		1
FSA3550 W AL0145	79799 6	20	inkl. Alarm-Funktion	weiß		1
FSA3550 W vs.	79802 3	20	inkl. Alarm-Funktion	weiß		1
CFT3000 S	10126 7	20	Funk-Tastatur	silber		1
CFT3000 W	10125 0	20	Funk-Tastatur	weiß		1
CSS3000 S	73361 1	20	Sichtschutz Funk-Tastatur	silber		1
CSS3000 W	73362 8	20	Sichtschutz Funk-Tastatur	weiß		1
CF3000	10127 4	20	Funk-Fernbedienung	silber		1
Stangenset FOS/FSA 1S	71243 2	09	0,75/0,75 m	silber		1
Stangenset FOS/FSA 2S	71244 9	09	0,75/1,18 m	silber		1
Stangenset FOS/FSA 3S	71245 6	09	1,18/1,18 m	silber		1
Stangenset FOS/FSA 4S	71246 3	09	1,50/1,50 m	silber		1
Stangenset FOS/FSA 1W	12024 4	09	0,75/0,75 m	weiß		1
Stangenset FOS/FSA 2W	12025 1	09	0,75/1,18 m	weiß		1
Stangenset FOS/FSA 3W	12026 8	09	1,18/1,18 m	weiß		1
Stangenset FOS/FSA 4W	12629 1	09	1,50/1,50 m	weiß		1
BH550 Bodenhülse FOS/FSA	81040 4	09				1
Aufpreis: gl. lt. Muster						

HomeTec Pro FCA3000

Draadloze slotaandrijving voor terrasdeuren
Poignée de fenêtre motorisée
Wireless Window Drive



Technologie

- Draadloze bediening met zender of codeklavier
- 3D alarmsensoren met 110dBA alarm bij inbraakpoging
- Mechanische sluiting blijft behouden, elektronische opening funktioneert tevens in gesloten mechanische toestand
- Volautomatische programmering van de aandrijving
- Intelligente motorbesturing
- Maximale veiligheid door AES-128-bit codering

Caractéristiques techniques

- Entraînement de fenêtre sans fil avec fonction d'alarme, pour l'ouverture et la fermeture de la porte de terrasse par pression d'un bouton
- Pour un montage à l'intérieur de la porte de terrasse
- Confort d'utilisation élevé : verrouillage et déverrouillage de la porte de terrasse par pression d'un bouton ou saisie d'un code
- Montage simple, flexible et sans câble : dévissez la poignée de fenêtre, vissez l'entraînement de fenêtre sans fil

Technology and features

- Wireless window drive with alarm function, for opening and closing the terrace door at the touch of a button
- For mounting inside the patio door
- High user comfort: locking and unlocking the patio door at the touch of a button or entering a code
- Simple, flexible, cable-free installation: unscrew the window handle, screw on the wireless window drive

Ref. Nr. Référence Ref. No.	EAN 4003318	Art.-Grp. Familie Family	Uitvoering Exécutions Variants	Uitvoering Coloris Finish	VE
FCA3000 B AAL0006	84102 6	20	inkl. Alarm-Funktion	braun	1
FCA3000 B AAL0054	84103 3	20	inkl. Alarm-Funktion	braun	1
FCA3000 B AL0089	84104 0	20	inkl. Alarm-Funktion	braun	1
FCA3000 B AL0125	84105 7	20	inkl. Alarm-Funktion	braun	1
FCA3000 B AL0145	84106 4	20	inkl. Alarm-Funktion	braun	1
FCA3000 B vs.	84108 8	20	inkl. Alarm-Funktion	braun	1
FCA3000 S AAL0006	76920 7	20	inkl. Alarm-Funktion	silber	1
FCA3000 S AAL0054	79810 8	20	inkl. Alarm-Funktion	silber	1
FCA3000 S AL0089	79813 9	20	inkl. Alarm-Funktion	silber	1
FCA3000 S AL0125	79811 5	20	inkl. Alarm-Funktion	silber	1
FCA3000 S AL0145	79812 2	20	inkl. Alarm-Funktion	silber	1
FCA3000 S vs.	79815 3	20	inkl. Alarm-Funktion	silber	1
FCA3000 W AAL0006	76917 7	20	inkl. Alarm-Funktion	weiß	1
FCA3000 W AAL0054	76919 1	20	inkl. Alarm-Funktion	weiß	1
FCA3000 W AL0089	79807 8	20	inkl. Alarm-Funktion	weiß	1
FCA3000 W AL0125	79805 4	20	inkl. Alarm-Funktion	weiß	1
FCA3000 W AL0145	79806 1	20	inkl. Alarm-Funktion	weiß	1
FCA3000 W vs.	79809 2	20	inkl. Alarm-Funktion	weiß	1
CFT3000 S	10126 7	20	Funk-Tastatur	silber	1
CFT3000 W	10125 0	20	Funk-Tastatur	weiß	1
CSS3000 S	73361 1	20	Sichtschutz Funk-Tastatur	silber	1
CSS3000 W	73362 8	20	Sichtschutz Funk-Tastatur	weiß	1
CF3000	10127 4	20	Funk-Fernbedienung	silber	1
Aufpreise: gl. lt. Muster					

HomeTec Pro | CFT3000

Draadloos toetsenbord
Pro Clavier
Radio Keypad



Technologie

- Display met backlight met hoogwaardig touchscreen
- Eenvoudige, flexibele en draadloze montage
- Maximale veiligheid door AES-128-bit codering
- Voeding via batterij (4 x AA batterijen; inbegrepen)

Caractéristiques techniques

- Pour une utilisation prolongée et une configuration supplémentaire de l'actionnement de serrure HomeTec Pro Funk
- Confort d'utilisation optimal : verrouillage et déverrouillage et ouverture de la porte en entrant le code
- Installation simple, flexible et sans fil
- Écran tactile rétro éclairé
- Sécurité maximale avec le cryptage AES-128-bits

Technology and features

- For expanded use and additional configuration of the HomeTec Pro Radio Door Lock Drive
- Very easy to use: lock/unlock and open the door by entering a code
- Easy, flexible and wireless installation
- Backlit touch display
- Highest level of safety through AES-128-bit encryption

Ref. Nr. Référence Ref. No.	EAN 4003318	Art.-Grp. Familie Family	Uitvoering Exécutions Variants	Uitvoering Coloris Finish	VE
CFT3000 S	10126 7	2011	Funk-Tastatur	weiß	1
CFT3000 W	10125 0	2011	Funk-Tastatur	silber	1

HomeTec Pro | CSS3000

Visuele bescherming draadloos toetsenbord
Protection de la visibilité
Visual Cover



Technologie

- Zorgt ervoor dat het display ook kan worden afgelezen bij extreem invallende zonnestralen
- Bescherming tegen weersinvloeden (bijv. pollen, stof, regen)
- Eenvoudige montage: opzetten, vastklikken, klaar!

Caractéristiques techniques

- Protège des coups d'œil indiscrets sur l'entrée du code
- Améliore la lisibilité de l'écran en cas d'ensoleillement
- Montage facile : Placer, enclencher, terminé

Technology and features

- Protects against unauthorized spying when entering the code
- For a better reading of the display in strong sunlight
- Easy fitting: put on, clip in, done

Ref. Nr. Référence Ref. No.	EAN 4003318	Art.-Grp. Familie Family	Uitvoering Exécutions Variants	Uitvoering Coloris Finish	VE
CSS3000 S	73361 1	2011		silber	1
CSS3000 W	73362 8	2011		weiß	1

HomeTec Pro | CFF3000

Draadloze afstandsbediening
Télécommande sans fil
Radio Remote Control



Technologie

- Opvragen van de status van de aandrijving mogelijk
- Aansturing van tot wel twee aandrijvingen tegelijkertijd mogelijk
- Maximale veiligheid door AES-128-bit codering
- Voeding via batterij (1 x 3V knoopcel CR2032; inbegrepen)

Caractéristiques techniques

- Confort d'utilisation optimal : verrouillage et déverrouillage et ouverture de la porte en appuyant sur un bouton
- Sécurité maximale avec le cryptage AES-128-bits

Technology and features

- Very easy to use: lock/unlock and open the door by pressing a key
- Highest level of safety through AES-128-bit encryption

Ref. Nr. Référence Ref. No.	EAN 4003318	Art.-Grp. Familie Family	Uitvoering Exécutions Variants	Uitvoering Coloris Finish	VE
CFF3000	10127 4	2011	Funk-Fernbedienung	silber	1

Brandpreventie | Protection anti-incendie | Fire Protection

RWM450 Funk

299

RWM250

300

RWM165

301

RWM150

302

RWM90

303

COWM510

304

Magnetolink® 8000 | Testspray

305

AFS625 | LD1118

306-307

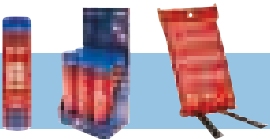



RWM450 Funk

Draadloos koppelbare rookmelder met hitesensor
 Wireless smoke alarm device with heat alarm function
 Dispositif d'alarme de fumée avec signal d'avertissement de chaleur sans fil



Testspray



Technologie

- Frequentie: 868,3 MHz
- Radio range 400m (+/- 10%) open ruimte
- Repeaterfunctie
- 12 jaar levensduur
- Vaste lithium batterij
- Geschikt voor de keuken
- Melder voor rook en hitte
- Snelle montage zonder boren
- Alarm 88 dB

Caractéristiques techniques

- Fréquence: 868,3 MHz
- Portée radio 400 m (+/- 10 %) champ libre
- Fonction répétition
- Livré avec une batterie au Lithium d'une durée de vie maximale de 12 ans
- Adapté à la cuisine
- Alerte fumée + chaleur
- Installation rapide et pratique sans perceuse
- Alarme „88 dB“



Technology and features

- Frequency: 868,3 MHz
- Radio range 400 m (+/- 10 %) in the open
- Repeater function
- Firmly installed 3V-lithium-battery with a lifespan of 12 years
- Compatible with kitchen use
- Alert for smoke + heat
- Quick and clean assembly without drilling
- „88 dB“ alarm

Ref. Nr. Référence Ref. No.	EAN 4003318	Art.-Grp. Familie Family	Uitvoering Exécutions Variants	Batterie Batterie Battery	Uitvoering Coloris Finish	VE
RWM450 Funk	09417 0	2002	Funk-Rauch-/Hitzewarntmelder	Mit fest verbauter 3V-Lithium-Batterie	reinweiß	1
Test-Spray RM 125 ml SB	43868 4	2002	RM 125 ml			6

Stand-alone rookmelder met hitesensor
 Stand-Alone Smoke alarm device with heat alarm function
 Dispositif d'alarme de fumée avec signal d'avertissement de chaleur



Testspray



Technologie

- 12 jaar levensduur
- Vaste batterij 3V lithium
- Geschikt voor de keuken
- Melder voor rook en hitte
- Snelle montage zonder boren
- Alarm 88 dB

Caractéristiques techniques

- Durée de vie des piles de 12 ans
- Adapté à la cuisine
- Alerte fumée + chaleur
- Installation rapide et pratique sans perceuse
- Pile au lithium 3V, résistante
- Alarme „88 dB“

Technology and features

- 12-year battery life
- Compatible with kitchen use
- Alert for smoke + heat
- Quick and clean assembly without drilling
- 3V lithium battery, solid state
- "88 dB" alarm

Ref. Nr. Référence Ref. No.	EAN 4003318	Art.-Grp. Familie Family	Uitvoering Exécutions Variants	Batterie Batterie Battery	Uitvoering Coloris Finish	VE
RWM250	09386 9	2002	Stand-Alone-Rauch-/Hitzewarn- melder	Mit fest verbauter 3V- Lithium-Batterie	reinweiß	1
Test-Spray RM 125 ml SB	43868 4	2002	RM 125 ml			6

Rookmelders (Radio)
 Dispositif d'alarme de fumée sans fil
 Wireless smoke alarm device



Testspray



Technologie

- Q-Label gecertificeerd door de KRIWAN
- 3V lithium batterij (vast gemonteerd)
- Levensduur batterij 10 jaar
- Geluidssterkte: 85 dB
- Mute optie voor circa 10 minuten
- Regelmatige zelftest met automatische storingsmelding
- Lage batterij melding
- Bedrijfstemperatuur: 0° C tot + 45° C
- Grote test toets

De optische rookmelder kan worden toegepast in bijvoorbeeld slaapkamers, woonkamer, gangen. Hij is waarschuwt u voor rookontwikkeling en redt hierdoor levens! De batterij die wordt meegeleverd heeft een levensduur van 10 jaar. De rookmelder RWM140 is gecertificeerd door het Kriwan testinstituut en draagt het Q-label

Caractéristiques techniques

- Sécurité accrue et plus grandes portées grâce à la possibilité de brancher le détecteur en cascade (Série ou en forme d'étoile en réseau avec détecteur central)
- Le réseau sans fil: 868 MHz Security-Frequenz
- Avertit de manière fiable en cas de pour la santé
- Batterie au lithium
- DIN EN 14604 et VdS 3515

Technology and features

- More security and larger ranges due to cascability of detectors (series circuit or star-shaped network with central detector)
- Wireless networking: 868 MHz Security-Frequency
- Reliable warning in the event of life threatening smoke development
- Lithium-Battery
- DIN EN 14604 and VdS 3515

Ref. Nr. Référence Ref. No.	EAN 4003318	Art.-Grp. Familie Family	Uitvoering Exécutions Variants	Batterie Batterie Battery	Uitvoering Coloris Finish	VE
RWM165	73412 0	2002	Funk-Rauchwarnmelder	Mit 9V-Lithium- Blockbatterie	reinweiß	1
Test-Spray RM 125 ml SB	43868 4	2002	RM 125ml			6

Optische rookmelder
Dispositif d'alarme de fumée
Smoke alarm device



Testspray



Technologie

- Q-Label gecertificeerd door de KRIWAN
- 3V lithium batterij (vast gemonteerd)
- Levensduur batterij 10 jaar
- Geluidssterkte: 85 dB
- Mute optie voor circa 10 minuten
- Regelmatige zelftest met automatische storingsmelding
- Lage batterij melding
- Bedrijfstemperatuur: 0° C tot + 45° C
- Grote test toets

De optische rookmelder kan worden toegepast in bijvoorbeeld slaapkamers, woonkamer, gangen. Hij is waarschuwt u voor rookontwikkeling en redt hierdoor levens! De batterij die wordt meegeleverd heeft een levensduur van 10 jaar. De rookmelder RWM140 is gecertificeerd door het Kriwan testinstituut en draagt het Q-label

Caractéristiques techniques

- Recommandé pour une utilisation dans les chambres, les pièces de séjour et les couloirs.
- Durée de vie des piles de 10 ans
- Pile au lithium 3V, résistante
- Avertit rapidement le début d'incendie
- DIN EN 14604 et VdS 3515

Technology and features

- Recommended for bedrooms, children's rooms and halls
- 10-year battery life
- 3V lithium battery, solid-state
- Reliable warning in the event of life threatening smoke development
- DIN EN 14604 and VdS 3515

Ref. Nr. Référence Ref. No.	EAN 4003318	Art.-Grp. Familie Family	Uitvoering Exécutions Variants	Batterie Batterie Battery	Uitvoering Coloris Finish	VE
RWM150	37242 1	2002	Stand-Alone-Rauchwarnmelder	Mit fest verbauter 3V-Lithium-Batterie	reinweiß	1
Test-Spray RM 125 ml SB	43868 4	2002	RM 125ml			6

Rookmelders
Dispositif d'alarme de fumée
Smoke alarm device



Testspray



Technologie

- Aanbevolen voor slaapkamer, living, kinderkamer, gang.
- 5 jaar levensduur
- 3V lithiumbatterij
- Waarschuwt voor levensgevaarlijke rookontwikkeling
- Conform CE EN 14604

Caractéristiques techniques

- Recommandé pour une utilisation dans les chambres, les pièces de séjour et les couloirs
- Durée de vie des piles de 5 ans, Pile au lithium 3V
- Avertit rapidement le début d'incendie
- Conformité CE EN 14604

Technology and features

- Recommended for bedrooms, children's rooms and halls
- 5-year battery life, 3V lithium battery
- Reliable warning in the event of life threatening smoke development
- CE according to EN 14604

Ref. Nr. Référence Ref. No.	EAN 4003318	Art.-Grp. Familie Family	Uitvoering Exécutions Variants	Batterie Batterie Battery	Uitvoering Coloris Finish	VE
RWM90 B/DFNLI	89520	2002		3V-Lithium-Batterie		
RWM90 Twins B/DFNLI	EN ATTENTE					
Test-Spray RM 125 ml SB	43868 4	2002	RM 125ml			6

COWM510

NEW!

Koolmonoxide detector
 Détecteur de monoxyde de carbone
 Carbon monoxide detector



Technologie

- Waarschuwt voor gevaarlijke CO concentratie in de lucht
- Inclusief zelftester en spanningscontrole
- Alarm 85 dB
- Wandmontage en losse plaatsing mogelijk
- Levensduur sensor: 7 jaar

Caractéristiques techniques

- Avertit de manière fiable des concentrations dangereuses de monoxyde de carbone dans l'air de la pièce
- Avec fonction d'auto-test et contrôle de la tension
- Sirène piézoélectrique puissante de 85 dB intégré
- Montage mural et placement libre possible
- Durée de vie du détecteur : 7 ans

Technology and features

- Gives reliable warnings about hazardous CO concentrations in the air
- Incl. self-test function and voltage monitoring
- Powerful piezo sounder with 85 dB
- Wall-mounting and free-standing installation possible
- Sensor lifespan 7 years

Ref. Nr. Référence Ref. No.	EAN 4003318	Art.-Grp. Familie Family	Uitvoering Exécutions Variants	Batterie Batterie Battery	Uitvoering Coloris Finish	VE
COWM510	89164	2007	CO - Warmmelder	Mit 9V-Alkaline-Blockbatterie	weiß	1

GWM100ME

Methaan gasmelder
 Détecteur de gaz
 Gas Detector



Technologie

- Getest en gecertificeert volgens EN50194-1:2009
- Detecteert aardgas (methaan)
- Levensduur sensor (electrochemisch) : 5 jaar
- Afmetingen: 115 x 75 x 36,5 mm
- Mute functie

Caractéristiques techniques

- Détection de gaz naturel (méthane)
- Protection contre les explosions de gaz et les intoxications par un avertissement précoce de la libération de méthane
- En plus du méthane, le GWM100ME peut également détecter d'autres gaz tels que le biogaz et les gaz liquéfiés (butane et propane)

Technology and features

- Detection of natural gas (methane)
- Protection against gas explosions and poisoning by early warning of the release of methane gas
- In addition to methane, the GWM100ME can also detect other gases such as biogas and liquefied gases (butane and propane)

Ref. Nr. Référence Ref. No.	EAN 4003318	Art.-Grp. Familie Family	Uitvoering Exécutions Variants	Batterie Batterie Battery	Uitvoering Coloris Finish	VE
GWM100ME	81443 3	20	Methan-Gaswarmmelder	AC 220-240 V	weiß	1

Magnetolink® 8000

Bevestigingset zonder boren voor ABUS rookmelders
 Set de fixation pour ABUS-détecteur de fumée sans perceuse
 Fastening kit for ABUS-smoke alarms without drilling



Technologie

- Bevestigingset zonder boren voor ABUS rookmelders
- Snelle en zuivere montage

Caractéristiques techniques

- Set de fixation pour ABUS-détecteur de fumée sans
- Installation rapide et pratique

Technology and features

- Fastening kit for ABUS-smoke alarms without drilling
- Quick and clean assembly

Ref. Nr. Référence Ref. No.	EAN 4003318	Art.-Grp. Familie Family	Uitvoering Exécutions Variants	Uitvoering Coloris Finish	VE
Magnetolink® 8000	77450 8	2099			1

Test-Spray RM

Testspray voor rookmelders
 Pour les détecteurs de fumée
 For smoke detectors



Technologie

- Indien de rookmelder niet reageert, de test herhalen
- Indien de rookmelder na 5 seconden niet reageert, de rookmelder vervangen
- Vrij van chloor, fluor(CKW/FCKW), lood en andere schadelijke stoffen.

Caractéristiques techniques

- Si aucune alerte n'est activée, veuillez recommencer le test
- Changement du détecteur à faire si une alerte n'est pas donnée après 5 seconde de test
- Sans chlore, fluor, CHC/CF, ne contient aucune autres substances nocives pour l'organisme

Technology and features

- In case of no alert please repeat test
- Change detector if no alert is given after 5 seconds of testing
- Free of chlorine, fluorine, CHC/CF, PCB, lead or other noxious substances

Ref. Nr. Référence Ref. No.	EAN 4003318	Art.-Grp. Familie Family	Uitvoering Exécutions Variants	Uitvoering Coloris Finish	VE
Test-Spray RM 125 ml SB	43868 4	2099	RM 125ml		6

AFS625-FIRE STOP

NEW!

Brandblusspray
Spray d'extinction d'incendie
Fire Extinguishing Spray



Technologie

- Blust vetbranden tot maximaal 15 liter
- Vriesbestendig tot -10°C
- Houdbaarheid: 4 jaar
- Inhoud 624 ml
- Geschikt voor binnen en buiten
- Geschikt voor beginnende brand van klasse A, B en F
- Brandklasse 5A: vaste en niet- vluchtige materialen
- Brandklasse 21B: vloeibare en vluchtige materialen
- Brandklasse 15F: vetten en huishoudolie
- Geschikt voor gebruik bij elektronische installaties tot 1 000V (min. afstand van 1 meter behouden)

Caractéristiques techniques

- Eteint les feux de graisse jusque 15 litres maximum
- Protection contre le gel jusqu'à -10°C
- Durée de conservation 4 ans
- Volume 625ml
- Extincteur mousse pour intérieur et extérieur
- Adapté pour l'extinction de débuts d'incendies des classes de feu A, B et F
- Classe de feu 5A : matériaux solides et non liquéfiables
- Classe de feu 21B : matériaux liquides et liquéfiables
- Classe de feu 15F : graisses et huiles alimentaires
- Convient également pour les installations électriques jusqu'à 1 000 V (distance min. : 1 m)

Technology and features

- Extinguishing fat burning up to a maximum of 15 liters
- Frost resistant to -10 °C
- Shelf life: 4 years
- Content 624ml
- Suitable for indoor and outdoor use
- Suitable for starting fire from class A, B and F
- Fire class 5A: solid and non-volatile materials
- Fire class 21B: liquid and volatile materials
- Fire class 15F: fats and household oil
- Suitable for use with electronic installations up to 1 000V (keep a minimum distance of 1 meter)

Ref. Nr. Référence Ref. No.	EAN 4003318	Art.-Grp. Familie Family	Uitvoering Exécutions Variants	Uitvoering Coloris Finish	VE
AF625 FIRE STOP	85728 7	2004			6

LD1118

NEW!

Brand blusdeken
Couverture anti-feu
Fire Blanket



Technologie

- De ABUS blusdeken LD118 is geschikt voor beginnende branden in huis, in de keuken, op kantoor of op de werkplaats. Deze blusdeken is te gebruiken bij brandende kleding en een kleine beginnende brand in de prullenbak, asbak, barbecue, frituurpan etc.
- Onderhoudsvrij
- Getest en gecertificeerd volgens DIN EN 1869:2001 door MPA Dresden
- Eenvoudige bediening – de blusdeken ontvouwt zich automatisch wanneer de trekkoorden worden uitgetrokken.
- Materiaal: gecoat glasvezelweefsel
- Afmetingen: 1m x 1m
- Gewicht: ca. 950 g bruto
- Inclusief stevige tas met oogje voor wandmontage.
- Bij frituur- en vetbranden, kleine branden in prullenbakken of asbakken
- Bij frituur- en vetbranden, kleine branden in prullenbakken of asbakken
- Voor personen met brandende kleding
- De blusdeken kan maar één keer gebruikt worden.

Caractéristiques techniques

- La couverture anti-feu LD118 d'ABUS permet d'éteindre les départs de feu provenant de friteuses ou autres appareils de cuisson à l'huile ou sur des personnes dont les vêtements se sont embrasés.
- Sans entretien
- Contrôlée et certifiée selon DIN EN 1869:2001 par le MPA (Dresde)
- Facile d'utilisation : la couverture anti-feu se déplie automatiquement en tirant sur les rubans.
- Matériau : tissu en fibres de verre enduites
- Dimensions : 1 m x 1 m
- Poids : env. 950 g brut
- Sac robuste avec œillet pour fixation murale inclus.
- Étouffer et éteindre les départs de feu
- Pour les friteuses et autres appareils de cuisson
- Pour les personnes dont les vêtements ont pris feu
- La couverture anti-feu ne peut être utilisée qu'une seule fois

Technology and features

- The ABUS LD118 Fire Blanket can be used to reliably extinguish smaller incipient fires from chip pans and deep-fat fryers or burning clothes.
- Maintenance-free
- Tested and certified as per DIN EN 1869:2001 by MPA Dresden
- Easy to use – fire blanket unfolds automatically when removed by pulling the straps.
- Material: coated fibreglass fabric
- Dimensions: 1 m x 1 m
- Weight: approx. 950 g gross
- Includes robust pouch with eyelet for wall mounting.
- Smothering and extinguishing incipient fires
- For chip pans and deep-fat fryers
- For people with burning clothes
- The fire blanket can only be used once

Ref. Nr. Référence Ref. No.	EAN 4003318	Art.-Grp. Familie Family	Gewicht Poids Weight g	Afmetingen Dimension Dimension m	VE
LD1118 FIRE BLANKET	86672 2		939	1x1	6

Jedes Brandopfer ist eins zu viel!

Zuverlässige Brandschutzlösungen von ABUS

Every fire victim is one too many!

Install ABUS reliable fire protection

Chaque victime est une victime de trop!

Solutions de protection anti-incendie efficaces ABUS



Rookmelder Dispositif d'alarme de fumée Smoke alarm device	RWM450	RWM250	RWM165	RWM150	RWM90	RWM90
• Warmte • Détecteur de chaleur • Heat						
• Draadloos • Transmission radio • Radio interlink						
• Zelfklevende montage • Montage facile à l'aide d'un adhésif • Easy adhesive mounting						
• Batterijtype • Type de pile • Battery type	3V- Lithium	3V- Lithium	3V- Lithium	3V- Lithium	3V- Lithium	3V- Lithium
• Ingebouwde batterij • Batterie incorporée • Fixed battery						
• Levensduur batterij • Durée de vie de la pile • Battery life in years	12	12	10	~ 10	~ 5	5
• Mute functie • Mode muet • Hush-function						
• Certificering • Type de certification • Certification	KRIWAN / Q	KRIWAN / Q		VdS / Q*		
• Normering • Normes • Standards	EN 14604 / vfdb 14-01 / CE	EN 14604 / vfdb 14-01 / CE	EN 14604 / vfdb 14-01 / CE	EN 14604 / CE* / VdS 3131	EN 14604 / CE	EN 14604 / CE

* in aanvraag | en cours | pending

JC8230 TOM | JC8650 LILY | JC8630 LOR | JC8660 JULIE

311-312



JC9100 ERIC | JC1300 JANITA | JC1100A DANNY | JC1200A JONAS

313-314



JC4500 MARC | JC6602 MIMI | JC4100A SINA | JC4400 LENNY

315-316



JC4900 JULIAN | JC4200A LIA | JC4300A MARA | JC6200 LUCA

317-318



JC6100A LEIF | JC5200A MILLIE | JC5100A NESSA | JC7100 NINO

319-320



JC9210 TIM | JC9330 FINN | JC9308 LOU | JC9203 HENRY

321-322



JC4600 NINA | JC4700 KAY | JC8720 ROBBY | JC8710 KIM

323-324



JC8740 PIA | JC3400A TOBI | JC3100A DENNY | JC3500 JANNIC

325-326



JC3624 PETER | JC2100A GRETA | JC6324 ZOE | JC4130 NOAH

327-328



JC4800 ISA | JC6464 LUKE | JC6416 LARA | JC6412 MIKE

329-330





JC8230 TOM

Digitale audio babyfoon
Babyphone audio numérique
Digital audio baby monitor



Technologie

- Uitzonderlijke geluidskwaliteit door DECT technologie met 120 kanalen
- LCD display met achtergrondbelichting
- Hoogwaardige microfoon
- Nikkel- metaal hydride batterij
- Tot 300 m bereik

Caractéristiques techniques

- Excellente qualité de son et transmission sans interférences grâce à la technologie DECT avec 120 canaux
- Écran LCD rétroéclairé
- Microphone ultra sensible
- Batterie nickel-hydrure métallique

Technology and features

- Excellent sound quality and interference-free transmission thanks to DECT technology with 120 channels
- Backlit LCD display
- Ultra sensitive microphone
- Nickel-metal hydride battery

Ref. Nr. Référence Ref. No.	EAN 4003318	Art.-Grp. Familie Family	Uitvoering Exécutions Variants	Uitvoering Coloris Finish	VE
JC8230 TOM	73126 6	03		weiß	1

JC8650 LILY

Nachtlamp met temperatuurindicatie
Veilleuse avec affichage de la température
Nightlight with temperature display



Technologie

- Kleuraanduiding :
- Blauw - minder dan 14° graden Celsius
- Oranje - tussen 21° en 26°
- Rood - hoger dan 27°
- Met micro USB kabel
- Lithium Ion batterij
- Tot 45 uren licht

Caractéristiques techniques

- Bleu = moins de 14 °C
- Vert = de 15 à 20 °C
- Orange = de 21 à 26 °C
- Rouge = plus de 27 °C
- Compris dans la livraison : câble de charge micro USB
- Batterie lithium-ions
- Durée maximale d'éclairage : env. 45 heures (avec la batterie pleinement chargée)

Technology and features

- Blue = less than 14 °C
- Green = 15 to 20 °C
- Orange = 21 to 26 °C
- Red = more than 27 °C
- Included in delivery: Micro USB charging cable
- Lithium ion battery
- Maximum lighting duration: approx. 45 hours (with the battery fully charged)

Ref. Nr. Référence Ref. No.	EAN 4003318	Art.-Grp. Familie Family	Uitvoering Exécutions Variants	Uitvoering Coloris Finish	VE
JC8650 LILY	73155 6	03		weiß	1

JC8630 LORI

Waaklicht
Veilleuse
Nightlight



Technologie

- On / off switch op de schakelaar

Caractéristiques techniques

- Interrupteur marche/arrêt sur la veilleuse (curseur)

Technology and features

- On / off switch on the pilot light (slider)

Ref. Nr. Référence Ref. No.	EAN	Art.-Grp. Familie Family	Uitvoering Exécutions Variants	Uitvoering Coloris Finish	VE
JC8630 LORI	73162 4	03		weiß	1

JC9100 ERIC

Bedrand
Garde de lit
Bed guard



Technologie

- Stevige constructie
- 150 cm breed
- 42 cm hoog
- Bekleed met kwaliteitszijde, wasbaar op 30° Celsius

Caractéristiques techniques

- Construction robuste
- Facile à assembler et à démonter: parfait pour la maison et à l'extérieur
- Couverture: soie de haute qualité, lavable à 30 degrés Celsius

Technology and features

- Sturdy construction
- Easy to assemble and dismantle: perfect for at home and away
- Cover: high-quality silk, washable at 30 degrees Celsius

Ref. Nr. Référence Ref. No.	EAN	Art.-Grp. Familie Family	Uitvoering Exécutions Variants	Uitvoering Coloris Finish	VE
JC9100 ERIC	73127 3	03		weiß	1

JC8660 JULIE

LED waaklicht
Veilleuse Led
Led-Nightlight



Technologie

- 1 oplaadeenheid met LED verlichting
- Met zaklampfunctie
- LED kleurtemperatuur: 6500k
- Verbruik LEDs 2 x 0,5 W

Caractéristiques techniques

- Veilleuse avec lumière LED - connexion aux prises pour un chargement sans contact, 1 unité portable avec éclairage de secours LED
- Fonction lampe de poche
- Economie d'énergie: LED de consommation 2 x 0,5 watts
- Température de couleur des LED: 6500K

Technology and features

- 1 charging unit with LED light - connection to sockets for contactless charging, 1 portable unit with LED emergency light & Flashlight
- Energy saving: Consumption LEDs 2 x 0.5 watts
- LED color temperature: 6500K

Ref. Nr. Référence Ref. No.	EAN	Art.-Grp. Familie Family	Uitvoering Exécutions Variants	Uitvoering Coloris Finish	VE
JC8660 JULIE	73163 1	03		weiß	1

JC1300 JANITA

Dekenhouder
Attache pour couverture
Cover for JC1300 cover JANITA

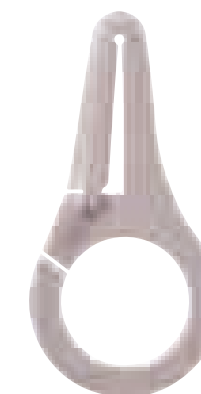

Technologie

- Voorkomt dat kinderen hun dekentje verliezen tijdens het slapen
- Uit hoogwaardig kunststof vervaardigd
- Geschikt voor kinderbedjes met spaken tot 18 mm

Caractéristiques techniques

- Empêche que votre enfant ne soit pas couvert dans son sommeil
- Pour les couvertures / draps
- Pour les barreaux jusqu'à 18 millimètres
- Plastique haut de gamme : ne détériore pas les surfaces vernies
- Utilisation universelle - adapté à tous les lits pour enfant courants
- Mise en place simple

Technology and features

- Prevents your child from losing his blanket while sleeping
- For blankets / sheetsFor bars up to 18 mm
- High-end plastic: does not deteriorate varnished surfaces
- Universal use - suitable for all standard cribs
- Simple set up

Ref. Nr. Référence Ref. No.	EAN	Art.-Grp. Familie Family	Uitvoering Exécutions Variants	Uitvoering Coloris Finish	VE
JC1300 JANITA	73160 0	03		grau	1

JC1100A DANNI

Universeel slotje
Fermeture multi-usage
Universal lock



Technologie

- Eenvoudige montage met 3M zelfklevers (inbegrepen)

Caractéristiques techniques

- Bloque l'ouverture des tiroirs, meubles et fenêtres
- Déverrouillage rapide par bouton pression
- Sécurité enfant, évite les accidents domestiques
- Livré avec double face 3M

Technology and features

- Secures against things such as opening of cabinet doors, microwaves, drawers and toilet covers
- Protects curious hands against dangerous objects, chemicals etc.
- The flexible partition has many application options (e.g. toilets, drawers, dressers and many more)
- Simple attachment using a 3M adhesive pad
- Attachment and release of the lock is easy using a push button

Ref. Nr. Référence Ref. No.	EAN 4003318	Art.-Grp. Familie Family	Uitvoering Exécutions Variants	Uitvoering Coloris Finish	VE
JC1100A DANNI	76971 9	03		weiß	1

JC4500 MARC

Magneetslotje
Fermeture magnétique
Magnetic closure



Technologie

- Eenvoudige montage: kleven of schroeven
- Tot houtdikte 25 mm

Caractéristiques techniques

- Serrure invisible et discrète
- Pour tiroirs et armoires
- Sécurité enfants: ne peut être ouverte qu'avec la clé magnétique spéciale
- Installation simple: clé ou vis - aucun perçage requis!
- Jusqu'à une épaisseur de bois de 25 millimètres

Technology and features

- Discreet, invisible lock
- For drawers and cupboards
- Childproof: can only be opened with the special magnetic key
- Simple installation: stick or screw - no drilling required!
- Up to a wood thickness of 25 millimetres

Ref. Nr. Référence Ref. No.	EAN 4003318	Art.-Grp. Familie Family	Uitvoering Exécutions Variants	Uitvoering Coloris Finish	VE
JC4500 MARC	73144 0	03		weiß	1

JC1200A JONAS

Universeel slotje
Fermeture multi-usage
Universal lock



Technologie

- Eenvoudige montage met 3M zelfklevers (inbegrepen)

Caractéristiques techniques

- Bloque l'ouverture des tiroirs, meubles et fenêtres
- Déverrouillage rapide par bouton pression
- Sécurité enfant, évite les accidents domestiques
- Livré avec double face 3M

Technology and features

- Secures against things such as opening of cabinet doors, microwaves, drawers and toilet covers
- Protects curious hands against dangerous objects, chemicals etc.
- The flexible partition has many application options (e.g. toilets, drawers, dressers and many more)
- Simple attachment using a 3M adhesive pad
- Attachment and release of the lock is easy using a push button

Ref. Nr. Référence Ref. No.	EAN 4003318	Art.-Grp. Familie Family	Uitvoering Exécutions Variants	Uitvoering Coloris Finish	VE
JC1200A JONAS	76965 8	03		transparent	1

JC6602 MIMI

Sluitstrip
Bande de fermeture
Closing tape

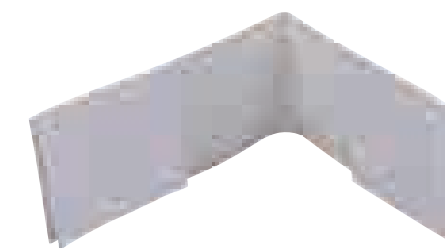

Technologie

- Velcro bevestiging

Caractéristiques techniques

- Verrouille les portes d'armoire et les tiroirs et protège les enfants des substances dangereuses (médicaments, produits ménagers) ou des appareils ménagers (ciseaux, couteaux et autres) par exemple
- Pour les tiroirs, armoires
- Fermeture velcro

Technology and features

- Locks cabinet doors and drawers and protects children from hazardous substances (drugs, household products) or household appliances (scissors, knives and others) for example
- For drawers, cabinets
- Velcro closure

Ref. Nr. Référence Ref. No.	EAN 4003318	Art.-Grp. Familie Family	Uitvoering Exécutions Variants	Uitvoering Coloris Finish	VE
JC6602 MIMI	74227 9	03		weiß	1

JC4100A SINA

Schuifladebeveiliging
Bloque tiroir
Drawer security

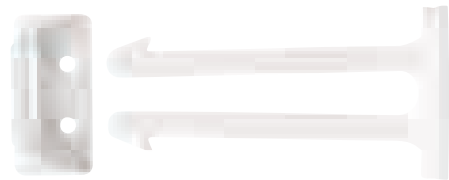

Technologie

- Montage: vastschroeven aan binnenzijde
- Schroeven inbegrepen

Caractéristiques techniques

- Bloque l'ouverture des tiroirs
- Se déverrouille rapidement, d'une simple pression
- Evite les accidents domestiques
- 4 pièces par emballage

Technology and features

- Protects curious hands against dangerous objects, knives etc.
- Simple application on drawers
- Installation in the interior of the drawer with screws that are included (variable application option: upright and crosswise)

Ref. Nr. Référence Ref. No.	EAN 4003318	Art.-Grp. Familie Family	Uitvoering Exécutions Variants	Uitvoering Coloris Finish	VE
JC4100A SINA	76973 3	03		weiß	1

JC4400 LENNY

Schuifladebeveiliging
Sécurité tiroir
Drawer safety

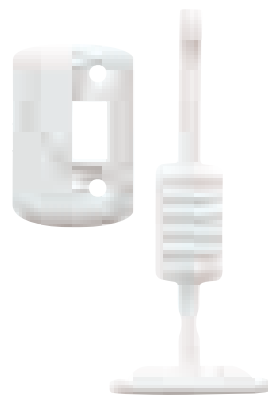

Technologie

- Voorkomt dat kinderen met hun handen klem komen te zitten
- Montage: vastschroeven aan binnenzijde
- Schroeven inbegrepen
- Discreet design

Caractéristiques techniques

- Une protection anti-pincement qui empêche les enfants de coincider avec les mains
- Verrouille les armoires et les tiroirs avec exemple de substances dangereuses (médicaments, produits ménagers et autres)
- Pour les tiroirs, armoires
- Montage: Vissage de l'intérieur
- Design discret, effacé
- Compris dans la livraison: vis

Technology and features

- Anti-pinch protection prevents children from getting their hands stuck
- Locks cabinets and drawers with eg dangerous substances (drugs, household products and others)
- For drawers, cabinets
- Assembly: Screwing on the inside
- Discreet design, cleared
- Included in delivery: screws

Ref. Nr. Référence Ref. No.	EAN 4003318	Art.-Grp. Familie Family	Uitvoering Exécutions Variants	Uitvoering Coloris Finish	VE
JC4400 LENNY	73161 7	03		weiß	1

JC4900 JULIAN

Kastvergrendeling
Serrure d'armoire à sangle flexible
Cabinet lock with flexible strap

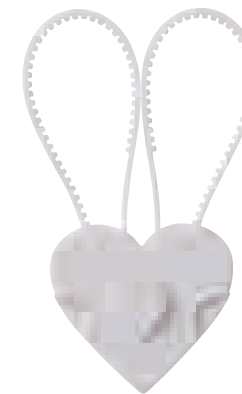

Technologie

- Voor kastjes waarin medicijnen of gevaarlijke voorwerpen worden opgeborgen
- Eenvoudige montage zonder boren, schroeven of verlijmen
- Flexibele lengte

Caractéristiques techniques

- Verrouille les armoires contenant, par exemple, des substances dangereuses (médicaments, agents de nettoyage, etc.)
- Convient aux armoires avec bouton fermé ou poignées en arc
- Pour placards
- Installation simple - aucun perçage, collage ou vis requis
- Longueur réglable individuellement

Technology and features

- Locks cabinets containing, for example, dangerous substances (medicines, cleaning agents etc.)
- Suitable for cabinets with closed knob or bow handles
- For cupboards
- Simple installation - no drilling, gluing or screws required
- Length people adjustable

Ref. Nr. Référence Ref. No.	EAN 4003318	Art.-Grp. Familie Family	Uitvoering Exécutions Variants	Uitvoering Coloris Finish	VE
JC4900 JULIAN	74228 6	03		weiß	1

JC4200A LIA

Beveiliging voor glazen deuren
Bloque pour porte en verre
Glass cabinet security



Technologie

- Eenvoudige montage met 3M zelfklevers (inbegrepen)

Caractéristiques techniques

- Bloque l'ouverture des portes en verre ou miroirs
- Evite les accidents domestiques
- Livré avec double face 3M

Technology and features

- Protects curious hands against dangerous objects, chemicals etc.
- Can be used flexibly on glass cabinets, cabinets with double doors etc.
- Simple attachment using an adhesive pad

Ref. Nr. Référence Ref. No.	EAN 4003318	Art.-Grp. Familie Family	Uitvoering Exécutions Variants	Uitvoering Coloris Finish	VE
JC4200A LIA	76970 2	03		weiß	1

JC4300A MARA

Kastdeurblokkering
Bloque placard
Cabinet door lock

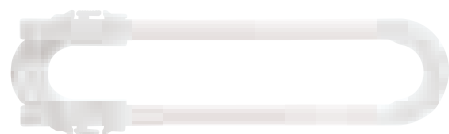

Technologie

- Eenvoudige montage zonder boren, schroeven of verlijmen

Caractéristiques techniques

- Bloque l'ouverture des portes de placard munies de poignées
- Evite les accidents domestiques

Technology and features

- Protects curious children against dangerous objects, chemicals etc.
- Simple attachment to cabinets, dressers etc.
- Suitable for cabinet doors with grips and knobs

Ref. Nr. Référence Ref. No.	EAN 4003318	Art.-Grp. Familie Family	Uitvoering Exécutions Variants	Uitvoering Coloris Finish	VE
JC4300A MARA	76972 6	03		weiß	1

JC6100A LEIF

Deurstop
Bloque porte au sol
Door stopper



Technologie

- Verschuift niet
- Past altijd tussen deur en vloer

Caractéristiques techniques

- Permet de maintenir les portes ouvertes
- Evite les accidents domestiques
- Convient à toutes les portes

Technology and features

- Protects small fingers from injuries from door closings
- Keeps doors securely open
- Suitable for nearly every door
- Thin 0.4 mm stainless steel plate with rubberised end pieces, enables attachment even with very small door cracks
- Significantly reduces the risk of damage to the door
- Very high reset force of the stainless steel plate

Ref. Nr. Référence Ref. No.	EAN 4003318	Art.-Grp. Familie Family	Uitvoering Exécutions Variants	Uitvoering Coloris Finish	VE
JC6100A LEIF	76968 9	03		grau	1

JC6200 LUCA

Deurstop
Bloque-porte
Door Stopper



Technologie

- Zorgt ervoor dat de deur niet kan dichtslaan
- Transparent design
- Zachte materiaal voorkomt beschadiging van het deurblad
- Werkt ook bij een glad vloeroppervlak

Caractéristiques techniques

- Permet d'empêcher que la porte ne se ferme
- Pour les portes d'appartement, les portes intérieures, les portes de maison
- Sûr même sur des surfaces lisses
- Design transparent
- Peut être accroché simplement à la poignée de porte
- Le vantaill de la porte n'est pas détérioré par le matériau souple

Technology and features

- Prevents the door from closing
- For apartment doors, interior doors, house doors
- Safe even on smooth surfaces
- Transparent design
- Can be simply hung on the door handle
- The leaf of the door is not damaged by the flexible material

Ref. Nr. Référence Ref. No.	EAN 4003318	Art.-Grp. Familie Family	Uitvoering Exécutions Variants	Uitvoering Coloris Finish	VE
JC6200 LUCA	73137 2	03		transparent	1

JC5200A MILLIE

Deurstop
Bloque porte
Door stopper



Technologie

- Beschermd vingers tegen verwonding door dichtslaan deuren
- Passend voor bijna elke deur
- Houdt de deur veilig open

Caractéristiques techniques

- Permet de maintenir les portes ouvertes
- Anti-pince doigts
- Evite les accidents domestiques
- Convient à toutes les portes

Technology and features

- Protects fingers from injury from door closings
- Attach to the opening side of the door
- Fixes the door stopper/suppressor to the handle using the included cord

Ref. Nr. Référence Ref. No.	EAN 4003318	Art.-Grp. Familie Family	Uitvoering Exécutions Variants	Uitvoering Coloris Finish	VE
JC5200 MILLIE	76969 6	03		grau	1

JC5100A NESSA

Scharnierblokkering
Bloque charnière
Hinge lock



Technologie

- Beschermd vingers tegen verwonding door dichtslaande deuren
- Passend voor bijna elke deur
- Houdt de deur veilig open

Caractéristiques techniques

- Permet de maintenir les portes ouvertes
- Se pose sur le gond supérieur de la porte
- Evite les accidents domestiques
- Convient à toutes les portes

Technology and features

- Protects fingers from injury from door closings
- Simple attachment by fitting to the hinge side
- Keeps doors securely open
- Suitable for nearly every door

Ref. Nr. Référence Ref. No.	EAN 4003318	Art.-Grp. Familie Family	Uitvoering Exécutions Variants	Uitvoering Coloris Finish	VE
JC5100A NESSA	76974 0	03		weiß	1

JC7100 NINO

Vensterstop
Bloque-fenêtre
Window breaker



Technologie

- Verhinderd het dichtslaan van het venster door de wind
- Voor draai- en kantelramen
- Bevestiging met 3M zelfklevers (inbegrepen)

Caractéristiques techniques

- Permet d'empêcher que la fenêtre ne claque sous l'effet du vent
- Pour les fenêtres oscillo-battantes, portes de balcon/terrasse (ouvrant vers l'intérieur ou l'extérieur), fenêtres à deux vantaux sans montant central
- Compris dans la livraison : fixation à l'aide d'une étiquette autocollante 3M et de vis (facultatif)

Technology and features

- Prevents the window from slamming under the wind
- For tilt-and-turn windows, balcony / terrace doors (opening to the inside or outside), double-leaf windows without central pillar
- Included in delivery: fixation with 3M self-adhesive label and screws (optional)

Ref. Nr. Référence Ref. No.	EAN 4003318	Art.-Grp. Familie Family	Uitvoering Exécutions Variants	Uitvoering Coloris Finish	VE
JC7100 NINO	73136 5	03		weiß	1

JC9210 TIM

Deur- en traphekje uit metaal
Barière de porte et d'escalier en métal
Metal door and stair gate

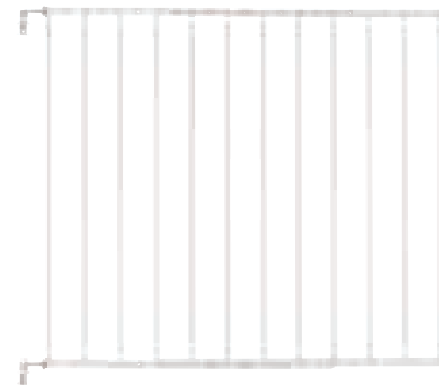

Technologie

- Bevestiging zonder boren
- Breedte van 60 - 107 cm
- Voor kinderen van 0-24 maanden
- Naar binnen- en buitendraaiend

Caractéristiques techniques

- Réglage variable de 60-107cm
- Age conseillé de 0-24 mois
- S'ouvre vers l'intérieur et l'extérieur
- Pas de risque de trébucher

Technology and features

- Variable adjustment possible from 60-107 cm
- Age recommendation: from 0-24 months
- Variable opening direction: opens both inside and outside
- No trip hazard

Ref. Nr. Référence Ref. No.	EAN 4003318	Art.-Grp. Familie Family	Uitvoering Exécutions Variants	Uitvoering Coloris Finish	VE
JC9210 TIM	73151 8	03		weiß	1

JC9330 FINN

Deur- en traphekje uit metaal
Metal door and stair gate
Barière de porte et d'escalier en métal



Technologie

- Bevestiging zonder boren
- Breedte van 73 - 81,5 cm
- Voor kinderen van 0-24 maanden

Caractéristiques techniques

- Réglage variable de 73-81.5cm
- Montage sans perçage
- Age conseillé de 0-24 mois

Technology and features

- Variable adjustment possible from 73-81.5 cm
- Installation with no drilling required
- Age recommendation: from 0-24 months

Ref. Nr. Référence Ref. No.	EAN 4003318	Art.-Grp. Familie Family	Uitvoering Exécutions Variants	Uitvoering Coloris Finish	VE
JC9330 FINN	73150 1	03		weiß	1

JC9308 LOU

Extensie trappenhekje
Rallonge pour les barrières d'escalier
Stair gate extension



Technologie

- Extensie voor trappenhekje FINN, 8,5 cm

Caractéristiques techniques

- Accessoire en option permettant de rallonger la barrière d'escalier FINN de 8.5cm

Technology and features

- Optional accessory for extending the FINN stair gate by 8.5cm

Ref. Nr. Référence Ref. No.	EAN 4003318	Art.-Grp. Familie Family	Uitvoering Exécutions Variants	Uitvoering Coloris Finish	VE
JC9308 LOU	73152 5	03		weiß	1

JC9203 HENRY

Y-opzetstuk voor trapeleding
Broche en Y pour un montage sur des rampes d'escalier
Y-pin for mounting on stair rail

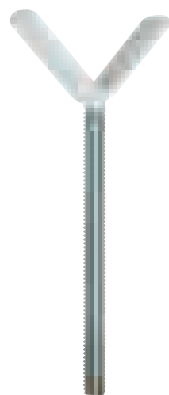

Technologie

- Montage zonder boren

Caractéristiques techniques

- Broche en Y notamment pour les escaliers (duplex)
- Utilisation sur des barreaux d'escalier d'un diamètre maximal de 25 millimètres
- Montage sans perçage !
- Montage facile : par pression

Technology and features

- Y-pin especially for stairs (duplex)
- Use on stair bars with a maximum diameter of 25 millimeters
- Mounting without drilling!
- Easy assembly: by pressure

Ref. Nr. Référence Ref. No.	EAN 4003318	Art.-Grp. Familie Family	Uitvoering Exécutions Variants	Uitvoering Coloris Finish	VE
JC9203 HENRY	73154 9	03		weiß	1

JC4600 NINA

Ovendeurbeveiliging
Sécurité pour porte de four
Safety for oven door



Technologie

- Verhindert kinderen de ovendeur te openen
- Hittebestendig kunststof
- Eenvoudige montage met kleefstrip
- Passend voor alle standaard ovens

Caractéristiques techniques

- Empêche que votre enfant n'ouvre la porte du four
- Montage facile avec patin adhésif
- S'ajuste sur toutes les portes de four courantes
- Plastique thermorésistant
- Également adaptée aux portes de machines à laver et de lave-vaisselle (selon les modèles)

Technology and features

- Prevents your child from opening the oven door
- Easy mounting with adhesive pad
- Fits on all common oven doors
- Heat-resistant plastic
- Also suitable for washing machine and dishwasher doors (depending on models)

Ref. Nr. Référence Ref. No.	EAN 4003318	Art.-Grp. Familie Family	Uitvoering Exécutions Variants	Uitvoering Coloris Finish	VE
JC4600 NINA	73132 7	03		vanille	1

JC4700 KAY

Kookplaatbeveiliging
Protection de plaques de cuisson
Hob protection



Technologie

- Bescherming tegen aanraking van warme kookplaat
- Vlak, ergonomisch design
- Bevestiging zonder boren (verlijmen)
- Breedte van 50,5 tot 96 cm
- Passend voor standaard kookplaten

Caractéristiques techniques

- Protège des brûlures sur des plaques de cuisson/fourneaux brûlants
- Adaptée aux plaques chauffantes courantes
- À la maison et en déplacement
- La structure en biais empêche les enfants de poser leurs mains sur le foyer (angle de 45 degrés)
- Design plat, ergonomique
- Largeur variable de 50,5 à 96 centimètres
- Montage facile (collage) sans perçage ni vissage
- Matériau transparent et discret

Technology and features

- Protects against burns on hot cooking plates / stoves
- Suitable for standard hotplates
- At home and on the go
- Angled structure prevents children from putting their hands on the fireplace (45 degree angle)
- Flat, ergonomic design
- Variable width from 50.5 to 96 centimeters
- Easy assembly (gluing) without drilling or screwing
- Transparent and discreet material

Ref. Nr. Référence Ref. No.	EAN 4003318	Art.-Grp. Familie Family	Uitvoering Exécutions Variants	Uitvoering Coloris Finish	VE
JC4700 KAY	73128 0	03		transparent	1

JC8720 ROBBI

Badthermometer met timer en klok
Thermomètre numérique de bain avec minuteur et horloge
Digital bath thermometer with timer and clock



Technologie

- Ingebouwde klok en timer
- Timer start bij watercontact
- Stopwatchfunctie
- 2 x LR44 batterijen inbegrepen

Caractéristiques techniques

- Vérification de la température de l'eau du bain – idéal pour barboter !
- Pour les baignoires et baignoires pour bébé
- Avertit en cas de température inférieure à 30 °C/supérieure à 37 à 40 °C (réglable individuellement)
- Horloge et minuteur intégrés
- Le minuteur démarre au contact de l'eau
- Fonction chronomètre
- Incluses : 2 x piles LR44

Technology and features

- Checking the temperature of the bath water - ideal for splashing!
- For bathtubs and bathtubs for babies
- Warns at temperatures below 30 °C / above 37 to 40 °C (individually adjustable)
- Built-in clock and timer
- The timer starts on contact with water
- Stopwatch function
- Included: 2 x LR44 batteries

Ref. Nr. Référence Ref. No.	EAN 4003318	Art.-Grp. Familie Family	Uitvoering Exécutions Variants	Uitvoering Coloris Finish	VE
JC8720 ROBBI	73157 0	03		blau	1

JC8740 PIA

Bad- en douchethermometer
Thermomètre numérique pour le bain et la douche avec alarme
Digital bath and shower thermometer with alarm



Technologie

- Activering door bewegingssensor
- Automatische uitschakeling
- 2 x LR44 batterijen meegeleverd

Caractéristiques techniques

- Vérifie la température de l'eau dans la douche et le bain
- Pour le tuyau de douche dans le bain et la douche
- Plus de 41 degrés Celsius, met en garde contre la température de l'eau trop chaude dans la douche ou le bain
- Activé par capteur de mouvement
- Arrêt automatique après env. une heure
- Compris dans la livraison: 2 piles LR44

Technology and features

- Checks water temperature in shower and bath
- For the shower hose in the bath and shower
- Over 41 degrees Celsius, warns against water temperature that is too hot in the shower or bath
- Activated by motion sensor
- Auto off after approx. one hour
- Included in the scope of delivery: 2 x LR44 batteries

Ref. Nr. Référence Ref. No.	EAN 4003318	Art.-Grp. Familie Family	Uitvoering Exécutions Variants	Uitvoering Coloris Finish	VE
JC8740 PIA	73156 3	03		weiß	1

JC8710 KIM

Anti-slip zelfklevers voor bad of douche
Autocollant anti-dérapant pour baignoires
Anti-slip bath sticker for bathtubs



Technologie

- Zelfklevers

Caractéristiques techniques

- Réduit le risque de glissades dans la baignoire ou la douche
- Pour les baignoires, les douches, le carrelage
- 2 x 5 motifs d'animaux différents et de différentes couleurs
- Montage par collage : verso autocollant

Technology and features

- Reduces the risk of slips in the tub or shower
- For bathtubs, showers, tiling
- 2 x 5 different animal motifs and different colors
- Assembly by gluing: back sticker

Ref. Nr. Référence Ref. No.	EAN 4003318	Art.-Grp. Familie Family	Uitvoering Exécutions Variants	Uitvoering Coloris Finish	VE
JC8710 KIM	73131 0	03			1

JC3400A TOBI

Hoekbescherming
Protection de coin
Corner Protection



Technologie

- Eenvoudige montage met 3M zelfklevers, meegeleverd

Caractéristiques techniques

- Protège des blessures contre un rebord
- Pour les rebords de tables, de fenêtres
- 4 x protection de rebord
- Montage facile grâce à un autocollant 3M (fourni)

Technology and features

- Protects against wounds
- For the edges of tables, windows
- 4 x edge protection
- Easy mounting thanks to a 3M sticker (supplied)

Ref. Nr. Référence Ref. No.	EAN 4003318	Art.-Grp. Familie Family	Uitvoering Exécutions Variants	Uitvoering Coloris Finish	VE
JC3400A TOBI	76967 2	03		transparent	1

JC3100A DENNY

Hoekbescherming
Protection de coin
Corner Protection



Technologie

- Eenvoudige montage met 3M zelfklevers, meegeleverd

Caractéristiques techniques

- Protège des blessures contre un rebord
- Pour les rebords de tables, de fenêtres
- 4 x protection de rebord
- Montage facile grâce à un autocollant 3M (fourni)

Technology and features

- Protects against wounds
- For the edges of tables, windows
- 4 x edge protection
- Easy mounting thanks to a 3M sticker (supplied)

Ref. Nr. Référence Ref. No.	EAN 4003318	Art.-Grp. Familie Family	Uitvoering Exécutions Variants	Uitvoering Coloris Finish	VE
JC3100A DENNY	76966 5	03		grau	1

JC3624 PETER

Hoekbescherming
Protection de coin
Corner Protection



Technologie

- Eenvoudige montage (zelfklevend)
- Lengte 2,4 meter
- Zachte foam, hoge demping

Caractéristiques techniques

- 1 x protection de rebord, longueur : 2,4 mètres - Découpable à la longueur voulue
- Mousse douce, amortissement élevé
- Montage facile grâce à un autocollant 3M (fourni)
- Conseil : utilisable en complément de la protection de coin Jannic

Technology and features

- 1 x edge protection, length: 2.4 meters - cut to desired length
- Soft foam, high damping
- Easy mounting thanks to a 3M sticker (supplied)
- Tip: usable in addition to corner protection Jannic

Ref. Nr. Référence Ref. No.	EAN 4003318	Art.-Grp. Familie Family	Uitvoering Exécutions Variants	Uitvoering Coloris Finish	VE
JC3624 PETER	73139 6	03		vanille	1

JC3500 JANNIC

Hoekbescherming
Protection de coin
Corner Protection



Technologie

- Eenvoudige montage met 3M zelfklevers, meegeleverd

Caractéristiques techniques

- 4 x protection des coin
- Mousse douce, amortissement élevé
- Fixation par collage facile (autocollant de 3M)
- Conseil : utilisable en complément de la protection de rebord Peter

Technology and features

- 4 x corner protection
- Soft foam, high damping
- Fixing by easy gluing (3M sticker)
- Tip: usable in addition to the edge protection Peter

Ref. Nr. Référence Ref. No.	EAN 4003318	Art.-Grp. Familie Family	Uitvoering Exécutions Variants	Uitvoering Coloris Finish	VE
JC3500 JANNIC	73138 9	03		vanille	1

JC2100A GRETA

Stopcontactbeveiliging
Cache prise
Mains socket outlet protection



Technologie

- Eenvoudige en snelle montage
- Kan enkel met een stekker verwijderd worden (kinderveilig!)

Caractéristiques techniques

- Empêche l'enfant de toucher la prise
- Pour retirer le cache, il suffit d'utiliser la prise de l'appareil à mettre sous tension
- Évite les accidents domestiques
- 6 pièces par emballage

Technology and features

- Blocks sockets from curious children
- Without burdensome adhesive
- Can be removed without a trace, ideal for rented homes
- Socket outlet protection can only be removed using a mains plug

Ref. Nr. Référence Ref. No.	EAN 4003318	Art.-Grp. Familie Family	Uitvoering Exécutions Variants	Uitvoering Coloris Finish	VE
JC2100A GRETA	76975 7	03		weiß	1

JC6324 ZOE

Anti-slip kleefband
Bande anti-dérapante
Anti-slip tape



Technologie

- 24 mm x 4 meter, zelfklevend

Caractéristiques techniques

- 24 millimètres x 4 mètres, peut être découpé, auto-adhésif

Technology and features

- 24 millimeters x 4 meters, can be cut to size, self-adhesive

Ref. Nr. Référence Ref. No.	EAN 4003318	Art.-Grp. Familie Family	Uitvoering Exécutions Variants	Uitvoering Coloris Finish	VE
JC6324 ZOE	73145 7	03		schwarz	1

JC4800 ISA

Televisie kantelbeveiliging
Sécurité anti-basculement pour télévision
Anti-tilt safety for television



Technologie

- Voorkomt het kantelen van TV of PC scherm
- Riemplengte instelbaar
- Eenvoudige bevestiging
- Meubel- of wandbevestiging

Caractéristiques techniques

- Permet d'empêcher que l'écran plat (télévision, PC) ne bascule vers l'avant
- Montage simple
- Fixée au mur ou à un meuble
- Longueur de la sangle : variable/réglable
- Compris dans la livraison : matériel d'installation

Technology and features

- Prevents the flat screen (TV, PC) from tipping forward
- Simple assembly
- Wall or furniture mounted
- Length of the strap: variable / adjustable
- Included in delivery: installation material

Ref. Nr. Référence Ref. No.	EAN 4003318	Art.-Grp. Familie Family	Uitvoering Exécutions Variants	Uitvoering Coloris Finish	VE
JC4800 ISA	73129 7	03		schwarz	1

JC4130 NOAH

Bloembakrooster
Grille de pot de fleur
Flowerpot grid

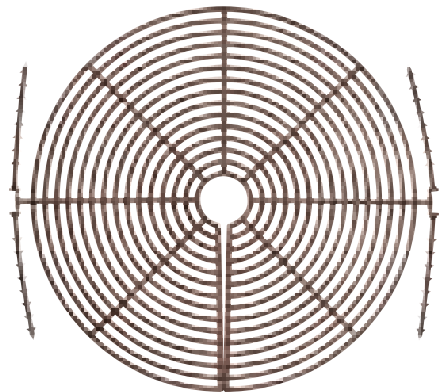

Technologie

- Tot 30 cm diameter

Caractéristiques techniques

- Diamètre: jusqu'à 30 centimètres, peut être coupé à la taille

Technology and features

- Diameter: up to 30 centimeters, can be cut to size

Ref. Nr. Référence Ref. No.	EAN 4003318	Art.-Grp. Familie Family	Uitvoering Exécutions Variants	Uitvoering Coloris Finish	VE
JC4130 NOAH	73158 7	03		braun	1

JC6464 LUKE

3D Waarschuwingstent
Tente d'alerte 3D
3D warning tent



Technologie

- Waarschuwt weggebruikers voor spelende kinderen
- Hoogte 64 cm
- Eenvoudig te plaatsen
- Makkelijk verplaatsbaar
- Ruimte voorzien om ballast te plaatsen: bv zware steen

Caractéristiques techniques

- Avertit les usagers de la route de la présence d'enfants en train de jouer
- Pour les entrées de cours, les bords de routes, les zones de jeu
- La bande réfléchissante augmente la visibilité au crépuscule
- Hauteur : env. 64 centimètres
- Mise en place et démontage simples
- Facile à transporter
- Grand compartiment pour lester le triangle d'avertissement 3D par exemple avec une pierre

Technology and features

- Warns road users of the presence of children playing
- For course entrances, road edges, play areas
- Reflective tape increases visibility at dusk
- Height: approx. 64 centimeters
- Simple set-up and dismantling
- Easy to carry
- Large compartment to ballast the 3D warning triangle for example with a stone

Ref. Nr. Référence Ref. No.	EAN 4003318	Art.-Grp. Familie Family	Uitvoering Exécutions Variants	Uitvoering Coloris Finish	VE
JC6464 LUKE	73130 3	03		orange	1

JC6416 LARA

Reflecterende zelfklever
 Universal Reflective Sticker
 Autocollant réfléchissant universel



Technologie

- Bevestiging: zelfklever
- Zichtbaar vanaf 150 m

Caractéristiques techniques

- Montage adhésif
- Visibilité: environ 150 mètres
- Collable sur différents matériaux

Technology and features

- Adhesive mounting
- Visibility: about 150 meters
- Sticks to different materials

Ref. Nr. Référence Ref. No.	EAN 4003318	Art.-Grp. Familie Family	Uitvoering Exécutions Variants	Uitvoering Coloris Finish	VE
JC6416 LARA	73146 4	03			18

JC6412 MIKE

Reflecterende zelfklever
 Universal Reflective Sticker
 Autocollant réfléchissant universel

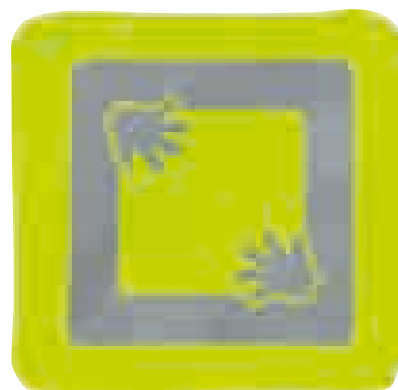

Technologie

- Velcro bevestiging
- Zichtbaar vanaf 150 m
- Reiniging: handwas
- 2 zelfklevers, 12 x 12 cm

Caractéristiques techniques

- Augmente la visibilité sur la voie publique dans l'obscurité, au crépuscule et en cas de mauvaise visibilité
- Pour les poussettes, vélos, laisses et autres
- Contenu de la livraison : 2 réflecteurs, 12 x 12 centimètres
- Visibilité du réflecteur : env. 150 mètres
- Fixation velcro : la mise en place est un jeu d'enfant
- Nettoyage : lavage à la main

Technology and features

- Increases visibility on public roads in the dark, at dusk and in poor visibility
- For strollers, bikes, leashes and more
- Scope of delivery: 2 reflectors, 12 x 12 centimeters
- Visibility of the reflector: approx. 150 meters
- Velcro fastening: setting up is child's play
- Cleaning: hand wash

Ref. Nr. Référence Ref. No.	EAN 4003318	Art.-Grp. Familie Family	Uitvoering Exécutions Variants	Uitvoering Coloris Finish	VE
JC6412 MIKE	73159 4	03		gelb	1

Brute sleutels | Ébauches | Key Blanks



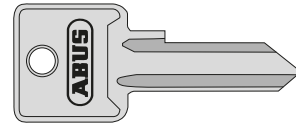

02700
85/20 + 25 R

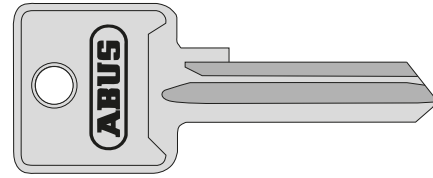

02697
85/50 + 60 L

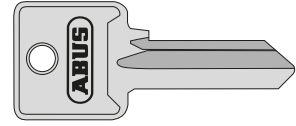

02694
85/20 + 25 L

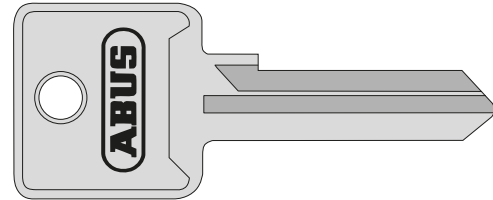

02698
85/70 L

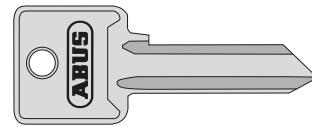

02701
85/30 R

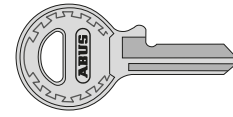

09329
45/15 R, 65/15, 84/15

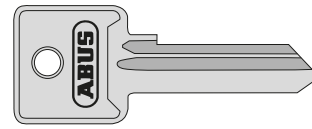

02695
85/30 L



09328
45/15 L, 65/15, 84/15

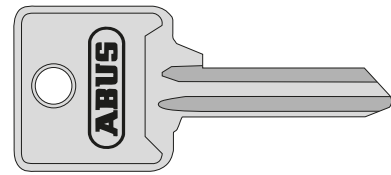

02702
85/40 R

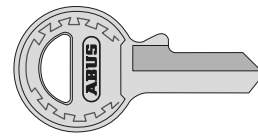

02686
65/20 KA

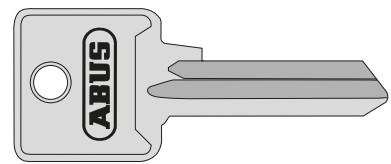

02696
85/40 L

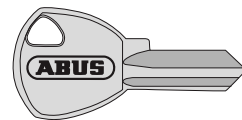

11405
65/20, 45/20, 64TI/20

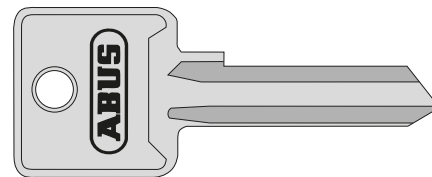

02703
85/50 + 60 R, 82/90, 90/50, 92/80

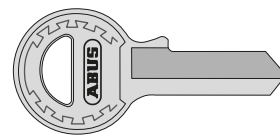

02687
65/25 KA

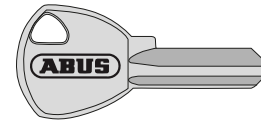

11406
65/25, 64TI/25



20108
84/20 + 25 R, 60/20 + 25

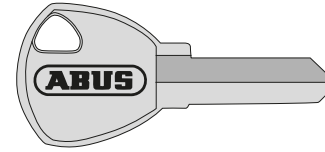

02688
65/30 + 35 KA



20107
84/20 + 25 L

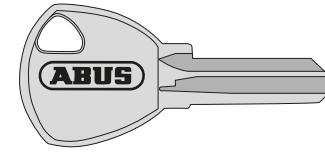

12021
65/30 + 35, 64TI/30 + 35, 70/35

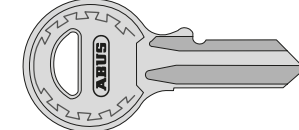

08367
84/30 + 35 R, 60/30

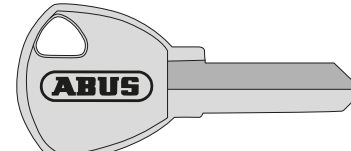

02689
65/40 + 45 KA

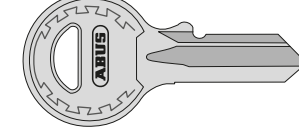

08366
84/30 + 35 L

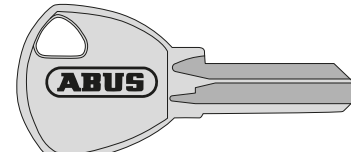

12022
65/40 + 45, 70/45 + 50, T65, 70AL, 64TI/40 + 45



00681
84/40 + 45 R

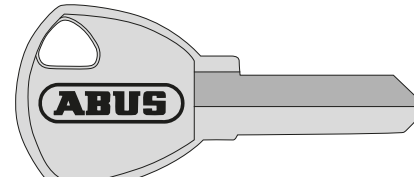

02896
65/50 + 60 KA

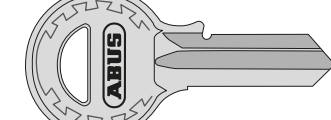

00682
84/40+45 L, 84IB/30

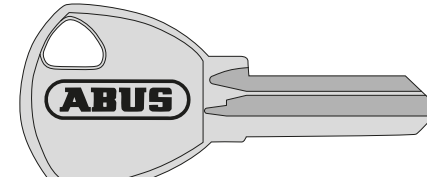

12023
65/50 + 60, 64TI/50 + 60

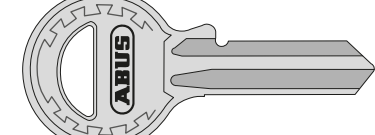

08365
84/50 + 60 R, 84IB/40



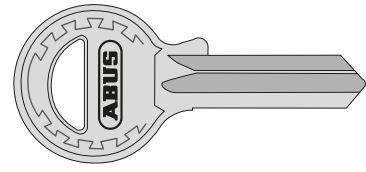

08364
84/50 + 60 L, 84IB/50

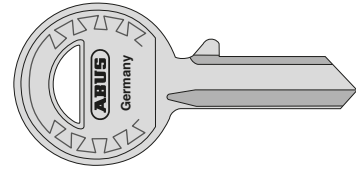

02706
FTS/24/41/885, 23/60, RH4



02879
55/25, 54TI/20 + 25

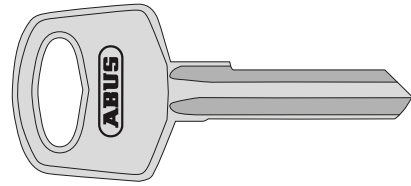

20066
34, 72, 74, RH6

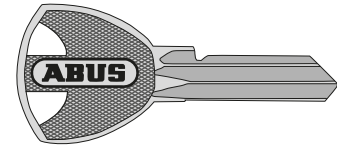

35491
45/30 + 35, 55/30 + 35

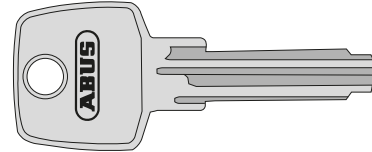

26423
75/30 + 40, 25/70

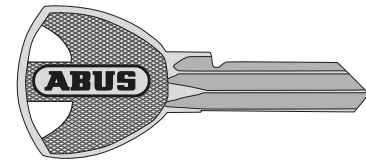

35490
45/40 - 60, 55/40 - 60

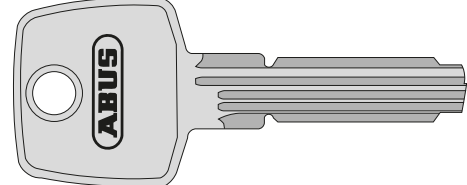

26424
75/50 + 60

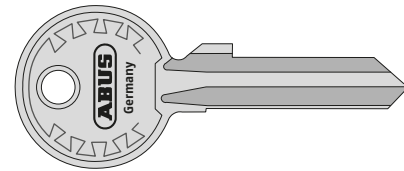

00906
82/63 + 70, 92/65, RH5, 82TI, 24

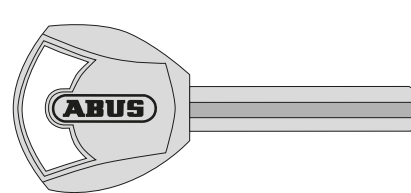

05078
ABUS-Plus 20, 37, 89

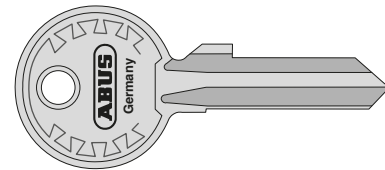

12874
24, 26, 23/70, 28, 23/70, RH4/5

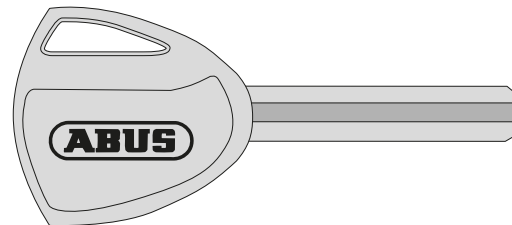

35755
ABUS-Plus LED sleutel 20, 37, 89

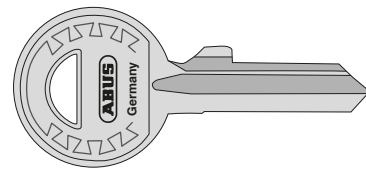

02705
FTS/24/41/885, 23/60, LH4

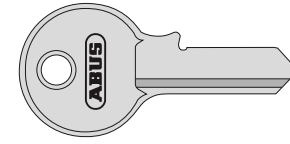

02880
55/30, 54TI/30 + 35

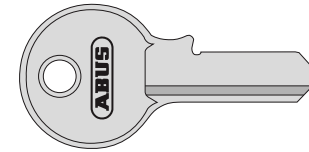

02882
55/40, 54TI/40



02884
55/50, 54TI/50, 54TI/60

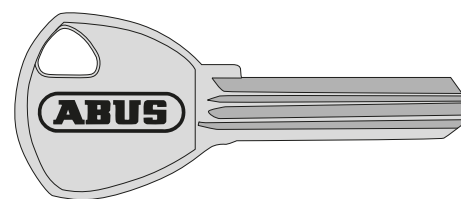

57862
80TI

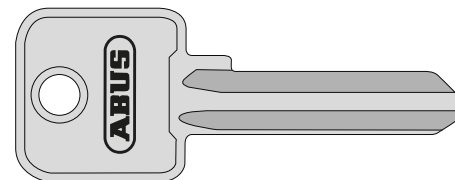

55298
90RK/50



1) Extra sleutels | Clés supplémentaires | Additional keys

a) Cilindersleutels | Clés pour cylindres | Cylinder keys

No. 23, 24, 26, 34, 41, 54Ti, 64Ti, 72, 80Ti, 74, 82, 83, 85, 90, 92 etc.
No. 55, 65, 70, T65AL, T84MB, 84IB
No. 25, 75, 96Ti, 98Ti

b) Plussleutel | Clés Plus | Plus Keys

No. 20, 37, 88
met licht | clé lumineuse | lighted key

c) Alle andere | Toutes les autres | All the others

Afmeting hangslot | Taille cadenas | Size of Padlock

15-49 mm
50-60 mm

2) Extra sleutels en nabestellingen | Clés commandées selon échantillon | Extra cut keys as per sample

a) Cilindersleutels | Clés pour cylindres | Cylinder keys

No. 23, 24, 26, 34, 41, 54Ti, 64Ti, 72, 80Ti, 74, 82, 83, 85, 90, 92 etc.
No. 55, 65, 70, T65AL, T84MB, 84IB
No. 25, 75, 96Ti, 98Ti

b) Plussleutels | Clés Plus | Plus Keys

No. 20, 37, 88
met licht | clé lumineuse | lighted key

c) Alle andere | Toutes les autres | All the others

Afmeting hangslot | Taille cadenas | Size of Padlock

15-49 mm
50-60 mm

3) Brute sleutels | Ébauches | Key Blanks

a) Brute sleutels voor cilinders | Ébauches à cylindres | Cylinder blanks

No. 23, 24, 26, 34, 41, 72, 83 etc.
No. 85/15-30
No. 85/40-60, 90/50, 82, 92
No. 85/70
No. 55, 65, 70, T65AL, T84MB, 84IB, 54Ti, 64Ti, 80Ti
No. 25, 75, 96Ti, 98Ti

b) Plussleutels | Clés Plus | Plus Keys

No. 20, 37, 88
met licht | clé lumineuse | lighted key

c) Alle andere | Toutes les autres | All the others

Afmeting hangslot | Taille cadenas | Size of Padlock

15-49 mm
50-60 mm



Security Tech Germany

Een wereldwijd beveiligingsmerk
A Worldwide Security Brand
La marque mondiale de la sécurité

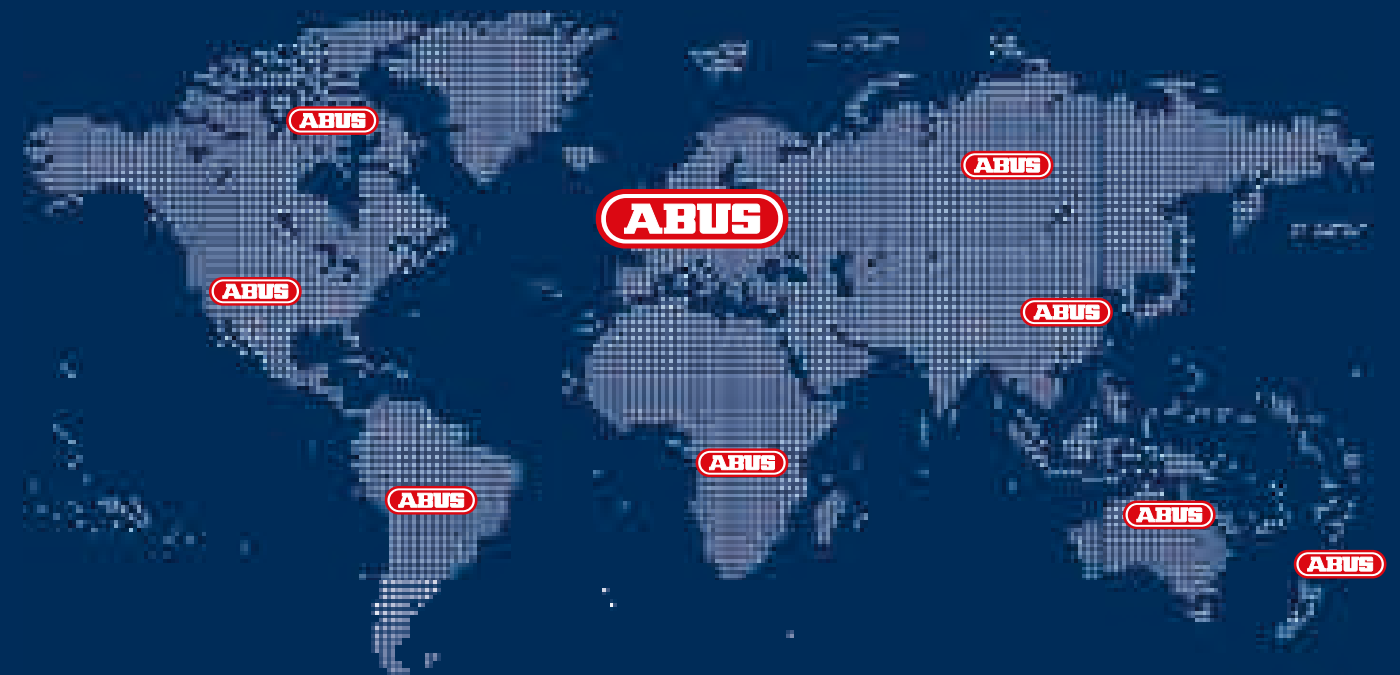

Index | Index | Article Director

Produit Product	Pagina Page	Produit Product	Pagina Page	Produit Product	Pagina Page
37RK/80	15	144	89-90	C553-565	140
37RK/70	16	148TSA	91	P603	139
37/60	17	147TSA-146TSA	92	SAFETY REDBOX	141
37RK/60	17	620TSA/692	93	XP20	144-145-146-147
37/55	18	2501	94	XP10	148-149
37RK/55	18	2502	94	D6X	152-152-153
37ST	19	2503	94	E60	154-155-156
34CS	23	234	95	E50	157-158-159
83/60	24	235Z	95	D6PS	150
83/80	24	16	96	T112	160
83/55	25	105	96	BLINDZYLINDER TI	161
83CS/55	25	465Z	96	B5	162
83WP	26	787BIG-LED	98	PR2800	165-166
83WPCS	26	767-LED	99	PR2700	167-168
83WPIB	27	777	99	PR2600	169
83/50	28	787	99	PR1500	170
83/45	29	797	99	PR1400	171
83AL	30	727	100	PV1820	173
83TIIB	31	737	100	PSB2700	174
20	33	728	101	UNTERLAGE PR	175
26	34	729	101	ASP17	176
25	35	D1141	103	PWA2700	177
24	36	D1142	104	TSS550	178
24RK	36	125	105	7035	179
24IB	37	130	105	7030	180
23	38	140	106	7025A	181-182
41	41	110	107	7025	183-184
98TI	43	100	108	PZ570	185
82TI	44	115	109	UNTERLAGE 7000	185
96TI	45	300	109	WSB70	185
90RK/50TI	46	200	110	7535	186
80TI	47	215/100	111	7530	187
64TI	48-49	131 GATESEC	112	7525	188
54TI	50	138 GATESEC	112	7510	189
86TI	51	FD LOCK 9501	114	2130	190
ABUS TOUCH	52	U GRANIT	115	2110	191
SILVER ROCK 5	53	CH LOCK	116	CLK	192
92	55	CC LOCK	117	SR30	192
88	56	SC LOCK	118	V83	192
82	57	UV LOCK	123	TAS112	193
85	58-59	UV CABLE	124	TAS82	194
75	60	COBRA	124	TAS102	194
75IB	61	6KS	120	SK89	195
65	62-63	8KS	120	SK99	195
55	64	9KS LOOP	121	SK78	196
T84MB	65	10KS	121	SK79	196
84IB	66	12KS LOOP	122	SK	197
70	67	MULTIZIP	119	SK66	197
70IB	67	WA50	124	SK175	197
72	69-70	WBA100	124	96	198
70AL	71	WBA75	124	SK69	198
T65AL	72	WBA60	124	SPN	199
72 LOVE LOCK	74	ALARM BOX	125	TS60	200
72LL/40	75	BUNGEEES	126	DTS3214	201
T65AL MY LOVE	76	72	130	DTS2814	201
645TI BABY LOCK	77	H701-H712	131	2203	202
190CS/60	79	H751-H752	131	2160	203
180IB	80	H770	132	KFG CARRE	204
158	81	V442-V448	133	KFG ROND	204
158CS	81	V423-V426	134	SRG92 ZS	213
158KC	82	V303-V313	135	SRG92	214
160	83	E201	136	RHZS	215
78	84	E202	137	RSZS	216
155	85	P110-550	138	RS306-314	217
165	86	P606	139	RH410-414	218
145	87-88	C503-515	140	RS106-114	219

Index | Index | Article Director

Produit Product	Pagina Page	Produit Product	Pagina Page	Produit Product	Pagina Page
AC7303	221	2420	276	JC3500 JANNIC	326
AC7436	221	SW10	277	JC2100A GRETA	327
AC7023	222	SW20	278	JC3624 PETER	327
AC7124	222	SW1	279	JC4130 NOAH	328
AC4223	223	EF5100	280	JC6324 ZOE	328
AC6124	224	FFS100	280	JC6464 LUKE	329
AC7224	224	SW2	280	JC4800 ISA	329
AC4100	225	BA-10ER SET	281	JC6412 MIKE	330
AC5023	225	IM100	281	JC6416 LARA	330
110/135	226	BA	282		
TS40AL	226	B0	282		
180/130	227	FGI	283		
EF565	228	RS87	284		
RR	229	RS97	284		
SSB400	230	RS77	285		
SBE	231	GS40	286		
SBK	232	GS60	286		
SBH	233	GS20	287		
SSK	233	CFA3000	291		
SBT	234	FSA3550	292		
WST	234	FCA3000	293		
ET50	235	CFT3000	294		
ET60	235	CSS3000	295		
ET70	236	CF3000	296		
ET75	236	RWM450	299		
ET80	237	RWM250	300		
ET85	237	RWM165	301		
MT90	238	RWM150	302		
B8	239	RWM90	303		
NBS	240	COWM510	304		
BS UNI	240	GWM100ME	304		
DS	240	MAGNETOLINK 8000	305		
FOS550A	243	TEST-SPRAY RM	305		
FOS550	244	FIRE STOP	306		
FOS650A	245	LD1118	307		
FOS650	246-247	JC8230 TOM	311		
FOS00N	248	JC8650 LILY	311		
F0400A	249	JC8630 LORI	312		
F0400N	250	JC8660 JULIE	312		
FTS206	251	JC1300 JANITA	313		
FTR70	252	JC9100 ERIC	313		
FTR90	252	JC1100A DANNI	314		
FTR38	253	JC1200A JONAS	314		
FTR42	253	JC4500 MARC	315		
FTS99	254	JC6602 MIMI	315		
FTS106	255	JC4100A SINA	316		
FTS96	256	JC4400 LENNY	316		
FTS88	257	JC4200A LIA	317		
DFS95	258	JC4900 JULIAN	317		
FAS101	259	JC4300A MARA	318		
FAS97	260	JC6200 LUCA	318		
DF88	261	JC5200A MILLIE	319		
TELE-Z	262	JC6100A LEIF	319		
FPR217	263-264	JC5100A NESSA	320		
FTS3003	265	JC7100 NINO	320		
FTS3002	266	JC9210 TIM	321		
FTS16	267	JC9330 FINN	321		
FG300A	268	JC9203 HENRY	322		
FG300	269	JC9308 LOU	322		
FG210	270	JC4600 NINA	323		
FG200	271	JC4700 KAY	323		
FG30-50	272	JC8710 KIM	324		
FG110	272	JC8720 ROBBIE	324		
3010	273	JC3400A TOBI	325		
3030	274	JC8740 PIA	325		
2530-2410	275	JC3100 A DENNY	326		

ALGEMENE VERKOOPSVOORWAARDEN

1. Toepasselijkheid - De hierna volgende voorwaarden gelden voor alle aanbiddingen, bestellingen, orders, leveringen, overeenkomsten en ande-re documenten waaruit verbintenissen zouden kunnen blijken voor ABUS Belgium. Alle andere voorwaarden (bv deze die op de bestelbon van de klant worden hernomen) zijn uitgesloten. Prijsopgaven, offertes, bestellin-gen door de klant binden ABUS Belgium niet en dienen steeds door een persoon, bevoegd om ABUS Belgium te verbinden, schriftelijk worden be-vestigd.

2. Levering - De goederen worden geleverd op het adres vermeld op de voorzijde van de factuur of bestelbon. De leveringstermijnen worden enkel bij wijze van inlichting verstrekt en zijn derhalve niet bindend. Vertraging in de levering kan nooit aanleiding geven tot enige schadevergoeding, weig-ering van de goederen of ontbinding van de overeenkomst. Elke levering gebeurt op het gelijkvloers en op risico en kosten van de klant.

3. Overmacht - ABUS Belgium behoudt zich het recht voor om de bestel-lingen op te schorten dan wel te annuleren, zonder vergoeding, wanneer overmacht de normale uitvoering ervan in het gedrang brengt. Worden uitdrukkelijk beschouwd als gevallen van overmacht: stakingen, transport tekort, brand, overstroming, schade aan materiaal, oproer, terrorisme, oor-log, epidemie, ongeval ofwel bij ABUS Belgium ofwel bij één van haar lever-anciers en/of transporteurs, ongeacht de oorzaak hiervan.

4. Prijs - De prijs is exclusief BTW, taksen, rechten en kosten, tenzij anders aangeduid. De prijs is deze zoals vermeld op de bestelbon of overeenkomst, tenzij ABUS Belgium zich genoodzaakt ziet deze aan te passen aan de evolutie van haar vaste en/of variabele kosten (grondstoffen, lonen, energie, e.a.) ten gevolge van een wijziging in de structuur ervan. In dit geval geldt de nieuwe prijs, zoals vermeld op de voorzijde van de factuur.

5. Klachten - De klant dient de geleverde goederen onmiddellijk in ont-vangst te nemen en na te zien. Elke vergissing begaan door ABUS Belgium met betrekking tot de door haar geleverde goederen (bv een vergissing in hoeveelheid) dient uiterlijk binnen de 2 werkdagen na de levering door de klant schriftelijk te worden meegedeeld. De klant dient elk zichtbaar gebrek met betrekking tot de geleverde goederen aan ABUS Belgium mee te delen aan de hand van het daartoe bestemde document binnen 2 werkdagen na de levering van de goederen. Bij gebreke hieraan kan de klant zich niet meer op dit gebrek beroepen. Elk verborgen gebrek moet schriftelijk door de klant worden gemeld aan ABUS Belgium ten laatste binnen de 8 dagen vanaf de ontdekking van het verborgen gebrek. Bij gebreke hieraan kan de klant zich niet meer op dit gebrek beroepen. Bovendien dient een vordering op basis van een verborgen gebrek te worden ingesteld ten laatste binnen het jaar dat volgt op de levering, op straffe van verval. De verplichtingen van ABUS Belgium zullen in elk geval niet meer en niets anders kunnen zijn dan de vervanging van de gebrekkige goederen, of - naar keuze van ABUS Belgium - het afleveren van een creditnota of de betaling van de door de klant betaalde prijs voor de geleverde goederen. De koper zal geen recht hebben op enige andere schadeloosstelling.

6. Eigendomsvoorbehoud - De geleverde goederen blijven eigendom van ABUS Belgium tot volledige betaling van de factuur, kosten, intresten en schadevergoedingen. Bij gebreke aan betaling op de vervaldag van de fac-tuur, mogen de reeds geleverde goederen door ABUS Belgium teruggeno-men worden, zonder dat deze terugname afbreuk doet aan enig recht tot invordering van de factuur, kosten intresten en schadevergoedingen.

7. Betalingsmodaliteiten - De prijs vermeld op de factuur is betaalbaar uiterlijk op de vervaldatum vermeld op de factuur. Een bepaald % beta-lingskorting kan enkel toeepast worden indien uitdrukkelijk vermeld op de factuur met inachtneming van de vooropgestelde en overeengekomen betalingstermijn. In geval van betwisting moet de factuur geprotesteerd worden binnen de acht dagen na ontvangst. In geval van niet-betaling van de factuur op de vervaldag, zal de prijs van de factuur van rechtswege en zonder voorafgaande ingebrekestelling verhoogd worden met een intrest gelijk aan 1% per maand vanaf de vervaldatum tot de integrale betaling. Bovendien zal op elke factuur die op de vervaldag door een klant niet werd betaald, van rechtswege en zonder aanmaning een forfaitaire vergoeding van 15% met een minimum van 75 EUR verschuldigd zijn.

8. Toepasselijk recht en bevoegde rechtbank - Op alle rechtsbetrekkingen tussen partijen is het Belgisch recht van toepassing. In geval van betwisting zijn uitsluitend de rechtbanken van Hasselt bevoegd.

CONDITIONS GENERALES DE VENTE

1. Applicabilité - Les conditions stipulées ci-après s'appliquent à toutes les offres, commandes, notes de commandes, livraisons, contrats et autres do-cuments pouvant faire état d’engagements dans le chef de ABUS Belgium. Toutes les autres conditions (par ex. celles reprises sur le bon de commande du client) sont exclues. Les propositions de prix, les offres, les commandes émanant du client n’engagent nullement ABUS Belgium et doivent toujours être confirmées par écrit par une personne compétente pour engager ABUS Belgium.

2. Livraison - Les articles sont livrés à l’adresse mentionnée sur le recto de la facture. Les délais de livraison ne sont mentionnés qu’à titre informatif et ne sont par conséquent pas contraignants. Un retard de livraison ne pourra nullement donner lieu à un dédommagement, à un refus des articles ou à une dissolution du contrat. Toute livraison a lieu au rez-de-chaussée et aux risques et coûts du client.

3. Force Majeur - ABUS Belgium se réserve le droit de suspendre les com-mandes, voire de les annuler, sans indemnisation, en cas de force ma-jeure nuisant à l’exécution normale desdites commandes. Sont expressé-ment considérés comme cas de force majeure : les grèves, les pénuries de transport, les incendies, les inondations, les dégradations de matériel, les émeutes, les actes terroristes, les épidémies, les accidents, tant chez ABUS Belgium que chez un de ses fournisseurs et/ou transporteurs, quelle qu'en soit la cause.

4. Prix - Le prix s’entend hors TVA, taxes, droits et frais, sauf s’il en est in-diqué autrement. Le prix est celui qui figure sur le bon de commande ou contrat, sauf si ABUS Belgium se voit obligé d’adapter le prix à évolution de ses coûts fixes et/ou variables (matières premières, salaires, énergie, etc.) à la suite d’une modification dans leur structure. En l’occurrence, le nouveau prix s’appliquera, tel qu’indiqué sur le recto de la facture.

5. Plaintes - Le client est tenu de réceptionner et d’inspecter immédiate-ment les articles livrés. Toute erreur commise par ABUS Belgium concernant les articles livrés par ses soins (par ex. une erreur concernant la quantité) devra être communiquée par écrit par le client endéans 2 jours ouvrables suivant la livraison. Le client est tenu de faire part à ABUS Belgium de tout défaut visible relatif aux articles livrés par document standard officiel en-déans 2 jours ouvrables suivant la livraison des articles. Faute de quoi le client ne pourra plus se prévaloir dudit défaut. Toute vice caché doit être signalé par écrit par le client à ABUS Belgium au plus tard 8 jours après la découverte dudit vice caché. Faute de quoi le client ne pourra plus se prévaloir dudit vice. En outre, une réclamation relative à un vice caché doit être introduite au plus tard dans l’année qui suit la livraison sous peine de caducité. Les obligations de ABUS Belgium ne seront et ne pourront être autres que le remplacement des articles défectueux, ou - à la discrétion de ABUS Belgium - la délivrance d’une note de crédit ou le remboursement du prix payé par le client pour les marchandises. L’acheteur n’aura nullement droit à quelque dédommagement que se soit.

6. Réserve de propriété - Les articles livrés restent sous la propriété de ABUS Belgium jusqu’au paiement de la facture, des coûts, des intérêts et des dédommagements. Faute de paiement à la date d’échéance figurent sur la facture, les articles ayant déjà livrés peuvent être repris, sans que cette reprise ne porte préjudice à tout droit de recouvrement de la facture, des coûts, intérêts et dédommagements.

7. Modalités de paiement - Le prix indiqué sur la facture est payable au plus tard à l’échéance indiquée sur la facture. Un certain pourcentage d’es-compte ne peut s’appliquer que si explicitement mentionné sur la facture conformément à la durée prédéterminée de paiement. En cas de réclama-tion, la facture doit être contestée endéans les 8 jours suivant la réception. En cas de non-paiement de la facture à l’échéance indiquée sur la facture, le prix y figurant se verra majoré de plein droit et sans mise en demeure préalable d’un intérêt d’ 1% par mois à compter de la date d’échéance jusqu’au paiement intégral. En outre, toute facture n’ayant pas été payée à l’échéance par le client se verra majorée de plein droit et sans mise en de-meure d’une indemnisation forfaitaire de 15% avec un minimum de 75 EUR.

8. Droit applicable et tribunaux compétents - Toutes les relations judiciaires entre les parties seront régies par le droit belge. En cas de contestation, les tribunaux de Hasselt sont exclusivement compétents.

ALGEMENE VOORWAARDEN VAN ABUS NEDERLAND B.V.

ABUS Nederland B.V. wordt in deze algemene voorwaarden ook aangeduid als ‚opdrachtnemer’ en haar wederpartij bij enige overeenkomst (ongeacht de kwalificatie daarvan) wordt aangeduid met ‚opdrachtgever’.

I. Toepassing

1. Deze Algemene Voorwaarden zijn bij uitsluiting van eventuele andere algemene voorwaarden van toepassing op iedere aanbidding, offerte en overeenkomst en daaruit voortvloeiende aanbiddingen , offertes en over-eenkomsten tussen ABUS Nederland B.V. (hierna: ABUS) en haar opdracht-gevers. De meest recente versie van deze algemene voorwaarden is te raadplegen op de website www.abus.com. De versie als te raadplegen op de website van ABUS prevaleert boven deze Algemene Voorwaarden. Deze voorwaarden worden met het verstrekken van een opdracht door de op-drachtgever erkend, uiterlijk echter met de aanvaarding van de eerste leve-ring en gelden voor de volledige duur van de zakelijke relatie en voor alle volgende opdrachten. Afwijkende tegenstrijdige of aanvullende algemene voorwaarden van de opdrachtgever gelden uitsluitend wanneer deze door ons schriftelijk zijn geaccepteerd.
2. Toezeggingen, nevenafspraken, wijzigingen van de overeenkomst en ver-klaringen van bevoegde vertegenwoordigers gelden uitsluitend wanneer deze door ons schriftelijk zijn bevestigd. Indien onduidelijkheid bestaat omtrent de uitleg van één of meerdere bepalingen van deze Algemene Voorwaarden dan dient de uitleg plaats te vinden naar de geest van deze bepalingen. Indien één of meer van de bepalingen van deze Algemene Voorwaarden of enige andere overeenkomst met ABUS in strijd mochten zijn met enig toepasselijk dwingend rechtsvoorschrift, zal de betreffende bepaling komen te vervallen en zal deze worden vervangen door een door ABUS vast te stellen nieuwe rechtens toelaatbare vergelijkbare bepaling.

II. Offerte

1. Onze offertes zijn altijd vrijblijvend en niet bindend. Met de bestelling verklaart de opdrachtgever zijn instemming met de offerte. De overe-komst komt tot stand door onze schriftelijke bevestiging of door direct over-eenkomstige levering. Wij behouden ons het recht voor om de acceptatie van de bestelling, bijvoorbeeld na controle van de kredietwaardigheid van de opdrachtgever, te weigeren. Wanneer de levering direct plaatsvindt zon-der bevestiging, geldt de factuur als opdrachtbevestiging.
2. Onze opdrachtgever is als wederverkoper uitsluitend zelf verantwoorde-lijk voor de inhoud van de overeenkomst met zijn afnemer (eindgebruiker), in het bijzonder de keuze van producten voor deze eindgebruiker en de projectplanning. De offertes aan onze opdrachtgevers worden vrijblijvend en niet-bindend opgesteld op basis van de beschikbare informatie. Wij zijn niet aansprakelijk voor de geschiktheid van de aangeboden producten en de projectplanning van onze opdrachtgever met betrekking tot de inhoud van de overeenkomst met zijn eindafnemer. Onze opdrachtgever is uitslui-tend zelf verantwoordelijk voor de correcte projectplanning en de product-keuze in het kader van een functionerende oplossing.
3. Wij behouden ons het recht voor, om zonder voorafgaande mededeling tijdens de levertijd, constructie- en vormwijzigingen aan het onderwerp van de overeenkomst aan te brengen, voor zover het onderwerp van de overeenkomst en het uiterlijk daardoor voor de opdrachtgever geen zake-lijk onredelijke wijzigingen ondergaat. Als redelijk worden in het bijzonder beschouwd, technische wijzigingen, verbeteringen en aanpassingen aan de laatste stand van wetenschap en techniek, verbeteringen van constructie en materiaalkeuze. Voor alle gegevens met betrekking tot maten, kleuren en gewichten gelden toleranties zoals die in het zakelijk verkeer gebruik-elijk zijn.

4. Alle Intellectuele Eigendomsrechten (IE-rechten) rustende op beeldma-teriaal, films, afbeeldingen en illustraties, gegevensbladen, tekeningen, calculaties, informatiematerialen, producten van ABUS en overige docu-menten behoren toe aan ABUS. Opdrachtgever zal de op de ABUS producten aangebrachte onderscheidingstekens nimmer geheel of gedeeltelijk verwij-deren. Dit geldt ook voor schriftelijke documenten die worden aangemerkt als “vertrouwelijk”. Voor niet uitsluitend privégebruik, in het bijzonder beschikbaarstelling aan derden door de opdrachtgever, is onze uitdrukke-lijke voorafgaande schriftelijke toestemming vereist. De opdrachtgever is volledig aansprakelijk wanneer door de uitvoering van zijn opdracht, op grond van beschikbaar gestelde documentatie rechten, in het bijzonder be-schermede zakelijke rechten van derden, worden geschonden.

5. Voor het gebruik van beeldmateriaal, in het bijzonder van ABUS pro-ducten, teksten, films, afbeeldingen, gegevensbladen en tekeningen geldt aanvullend het volgende:

5.1. Het zonder onze toestemming gebruiken van de merken van ABUS en andere IE rechten rustende op dan wel voortvloeiende uit beeldmateriaal, van ABUS producten, teksten, films, afbeeldingen, gegevensbladen en te-keningen, die op de website van ABUS op www.abus.com of een van de andere websites van ABUS en met haar verbonden ondernemingen, zoals bijvoorbeeld in catalogi, zijn afgebeeld, vormt een schending van de Intel-lectuele Eigendomsrechten (IE rechten) van ABUS zoals de door ABUS ge-houden, auteursrechten, modellenrechten, octrooien en merkrechten. Elk onrechtmatig gebruik van beeldmateriaal of andere schending van de IE

rechten kan aanleiding zijn tot juridische maatregelen.

5.2. Bij schending van artikel 5.1 verbeurt de Opdrachtgever een direct op-eisbare boete van € 10.000 per dag en € 1.000,- per dag dat deze overtre-ding voortduurt.

III. Levering, levertijd en vertraagde levering

1. ABUS spant zich tot het uiterste in om de goederen binnen de overeenge-komen leveringstermijn te leveren. De door ABUS vermelde leveringstermijn is indicatief en geldt niet als fatale termijn. Afwijking binnen redelijke gren-zen is toegestaan, zonder dat dit grond oplevert voor schadevergoeding en/ of ontbinding van de overeenkomst. ABUS is niet aansprakelijk voor schade voortvloeiend uit overschrijding van een overeengekomen levertermijn. Overeengekomen levertermijnen vangen aan nadat ABUS de opdrachtgever de orderbevestiging aan de opdrachtgever heeft doen toekomen. Voor het in acht nemen van onze leveringsverplichting is het noodzakelijk dat de opdrachtgever tijdig en correct aan zijn verplichtingen voldoet en dat aan de voor zijn opdracht wezenlijke contractuele en eventuele betalingsver-plichtingen is voldaan.

2. Wij richten alle redelijke inspanningen om de door de opdrachtgever aangegeven en door ons aanvaarde levertijden en -perioden in acht te ne-men. Levertijden en -perioden moeten altijd schriftelijk worden bevestigd. Voor latere wijzigingen en aanvullingen door de opdrachtgever wordt de levertijd aangepast. Voor de hierdoor ontstane vertraging zijn wij ook dan niet aansprakelijk wanneer deze ontstaat tijdens een reeds bestaande ver-traging.

IV. Voorbehoud van eigen levering, overmacht en andere verhinderingen

1. Wij aanvaarden geen risico's voor bij derden ingekochte goederen, tenzij dit uitdrukkelijk is overeengekomen. Indien wij, om redenen waarvoor wij niet aansprakelijk zijn, de levering of dienst van onze leverancier niet, niet op de juiste wijze of niet op het juiste tijdstip ontvangen, of in geval van overmacht, zullen wij onze opdrachtgever tijdig schriftelijk informeren. In dit geval hebben wij het recht om de levering uit te stellen voor de duur van de verhindering of ons wegens het nog niet geleverde deel. Met overmacht wordt bijvoorbeeld bedoeld: staking, uitsluiting, overheidsingrijpen, tekor-ten aan energie en grondstoffen, transportproblemen buiten onze schuld, belemmeringen in het bedrijf buiten onze schuld, bijvoorbeeld door wa-ter-, brand- of machineschade en alle andere verhinderingen die objectief gezien buiten onze eigen schuld zijn of worden veroorzaakt.
2. Wanneer een levertijd of -periode bindend is overeengekomen en op grond van gebeurtenissen volgens alinea 1 de overeengekomen levertijd of -periode wordt overschreden, heeft de opdrachtgever het recht, na afloop zonder resultaat van een gepaste aanvullende periode, zich met betrekking tot het nog niet uitgevoerde deel uit de overeenkomst terug te trekken. Er bestaan geen verdergaande rechten voor de opdrachtgever. Voor de hier-door ontstane vertraging zijn wij ook dan niet aansprakelijk wanneer deze ontstaat tijdens een reeds bestaande vertraging.

V. Verzuimde aanvaarding door de opdrachtgever

1. Wanneer de opdrachtgever in verzuim is met de aanvaarding of door eigen schuld andere plichten tot medewerking schendt, behouden wij ons het recht voor, de hierdoor ontstane schade, inclusief eventueel bijkomen-de kosten, bijvoorbeeld voor vervanging, in rekening te brengen. Verder-gaande aanspraken blijven voorbehouden.
2. Wanneer is voldaan aan de wettelijk vereiste voorwaarden voor terugtre-ken uit de overeenkomst op grond van verzuimde aanvaarding en indien ABUS van dit recht gebruik wil maken, behoudt ABUS zich het recht voor om een vaste schadevergoeding voor verzuimde aanvaarding ter hoogte van 15% van de overeengekomen nettowaarde aan de opdrachtgever in reke-ning te brengen. Verhaal van een daadwerkelijk opgetreden hogere schade blijft voorbehouden. In dit geval wordt de vaste schadevergoeding verre-kend met de vergoeding van de werkelijk geleden schade. De opdrachtgever heeft het recht om binnen 5 werkdagen na aankondiging door ABUS dat zij gebruik wenst te maken van de haar overeenkomstig dit artikel toekomen-de rechten aan te tonen dat er geen of een geringere schade is ontstaan.
3. Wanneer de voorwaarden van alinea V.1 optreden, gaat het risico van toe-vallig verlies of van een toevallige verslechtering van de goederen over op de opdrachtgever op het moment waarop de opdrachtgever de aanvaarding verzuimd of er een betalingsachterstand ontstaat.

VI. Overgang van risico

1. Het risico gaat over op de opdrachtgever op het moment dat de bestel-de goederen worden overgedragen aan hem, resp. een derde persoon die bijvoorbeeld is belast met de uitvoering van het transport. Wanneer de verzending wordt vertraagd als gevolg van omstandigheden die onder ver-antwoordelijkheid van de opdrachtgever vallen, gaat het risico over op de opdrachtgever op het moment dat de goederen gereed zijn voor verzending.
2. Transport- en verpakkingsmaterialen, worden niet teruggenomen op grond van de verpakkingsrichtlijnen, met uitzondering van pallets. De op-drachtgever is verplicht, de verpakkingsmaterialen op eigen kosten af te voeren.

ALGEMENE VOORWAARDEN VAN ABUS NEDERLAND B.V.

VII. Prijzen en betalingsvoorwaarden

1. Indien in onze opdrachtbevestiging niets anders is overeengekomen, gel-den onze prijzen netto “Ex Works” ten kantore van ABUS dan wel door haar aangewezen magazijnen. Genoemde prijzen zijn exclusief:

- De BTW volgens de huidige wetgeving.
- Een vaste bijdrage in de verzendkosten.
- Andere heffingen welke van overheidswege dienen te worden geheven
- Overige bijkomende kosten zoals transport en verzendkosten

2. Wij brengen de bij afsluiting van de Overeenkomst overeengekomen prij-zen in rekening die zijn gebaseerd op de op dat moment geldende kos-tenfactoren. Wanneer deze kostenfactoren, speciaal materiaal-, loon- en vrachtkosten en belastingen etc., tussen de ondertekening van het contract en het overeengekomen tijdstip van de levering worden gewijzigd, behou-den wij ons het recht voor om een overeenkomstige prijscorrectie toe te passen.

3. Voor zover in de opdrachtbevestiging niets anders is overeengekomen, dienen facturen binnen 30 dagen na factuurdatum te worden voldaan. Bij gebreke van tijdige betaling is de opdrachtgever een rente verschul-digd van 20%. Deze rente is direct verschuldigd bij het verstrijken van de betalingstermijn en dient zonder verrekening of compensatie te worden voldaan.

4. Het recht op verrekening of retentie door de opdrachtgever is uitgesloten.
5. Komt de opdrachtgever met een betaling in verzuim of zijn omstandig-heden bekend of herkenbaar waardoor volgens onze zakelijke normen een redelijke twijfel aan de kredietwaardigheid van de opdrachtgever ontstaat en deze omstandigheden ook bij de ondertekening van de overeenkomst al aanwezig waren, maar ons niet bekend waren of bekend hadden moeten zijn of na de ondertekening van de overeenkomst bekend werden, behou-den wij ons het recht voor, onverminderd verdere rechten in dergelijke ge-vallen, verdere werkzaamheden aan de lopende opdrachten of leveringen op te schorten of te beëindigen en voor nog uitstaande leveringen een vooruitbetaling of het stellen van door ons aanvaarde, gepaste zekerhe-den te eisen en na het zonder resultaat verstrijken van een passende extra termijn voor het stellen van dergelijke zekerheden, onverminderd verdere wettelijke rechten, van de overeenkomst af te zien.

6. De opdrachtgever is verplicht ons alle door de niet-tenuitvoerlegging van de overeenkomst(en) ontstane schade, inclusief gedeerde winsten, schade-loos te stellen. Wanneer is voldaan aan de wettelijk vereiste voorwaarden voor terugtrekken uit de overeenkomst op grond van een betalingsachter-stand en indien ABUS van dit recht gebruik wil maken, behoudt ABUS zich het recht voor om een vaste schadevergoeding ter hoogte van 15% van de overeengekomen nettowaarde aan de opdrachtgever in rekening te bren-gen. Verhaal van een daadwerkelijk opgetreden hogere schade blijft voor-behouden. In dit geval wordt de vaste schadevergoeding verrekend met de vergoeding van de werkelijke schade. De opdrachtgever heeft het recht om aan te tonen dat er geen of een geringere schade is ontstaan.

7. Zodra de opdrachtgever in verzuim is met de nakoming van de op hem rustende betalingsverplichtingen is opdrachtgever verplicht de buitenge-rechtelijke incassokosten te voldoen ten bedrage van 15% van het factuur-bedrag. Ingeval de werkelijke buitengerechtelijke incassokosten die ver-band houden met het door ABUS of door haar ingeschakelde derden innen van onze vorderingen, hoger zijn dat 15% van het factuurbedrag dan dient opdrachtgever de werkelijke kosten te voldoen. De administratie van ABUS is bindend ter vaststelling van de werkelijke kosten. Indien ABUS genood-zaakt is rechtsmaatregelen te treffen ter inning van haar facturen, rente en kosten dan is Oprachtgever gehouden alle daadwerkelijke gemaakte kosten te voldoen van ABUS.

VIII. Slechte prestaties, aansprakelijkheid, plichtsverzuim, klachten

1. De goederen dienen direct na ontvangst te worden gecontroleerd. Her-kenbare gebreken moeten onmiddellijk na ontvangst van de goederen, ver-borgen gebreken onmiddellijk na ontdekking, schriftelijk met een zo gede-tailleerd mogelijke beschrijving van het gebrek, kenbaar worden gemaakt. Bij gebruikte goederen, in het bijzonder zgn. “tweede keus” goederen, zijn wij niet aansprakelijk voor gebreken.

2. Indien de klachten van de opdrachtgever gegrond worden geacht, heb-ben wij de keuze uit kosteloos herstel van de vastgestelde gebreken of een vervangende levering. Bij herstel zijn wij uitsluitend aansprakelijk voor de kosten tot de hoogte van de oorspronkelijke koopprijs van het betreffende artikel. Gebreken waarvoor de opdrachtgever zelf aansprakelijk is en on-rechtmatige reclamaties zullen wij, bij zakelijke klanten, op kosten van de opdrachtgever herstellen.

3. Wanneer de latere uitvoering mislukt of wij de latere uitvoering weige-ren, heeft de opdrachtgever, naar eigen keus, het recht de overeenkomst te ontbinden en heeft ABUS het recht een prijsverlaging voor te stellen.

Herstel geldt na de tweede poging zonder resultaat als mislukt wanneer in het bijzonder uit de aard van de goederen of het gebrek of andere omstan-digheden niets anders resulteert.

4. De verjaringstermijn voor reclamaties en andere claims bedraagt één (1) jaar vanaf de overgang van risico. Na afloop van deze termijn verplichten wij ons tegenover de opdrachtgever voor het tweede jaar na overgang van risico tot een garantie die naar onze keuze is beperkt tot vervanging of herstel van de goederen. Na afloop van dit tweede jaar bestaat er geen aanspraak meer op garantie.

IX. Omvang, uitsluiting en beperking van de aansprakelijkheid

1. Wij zijn, aansprakelijk voor schade die ontstaat door opzet of grove na-latigheid, inclusief opzet of grove nalatigheid van bevoegde vertegenwoor-digers van ABUS.

2. Indien de opdrachtgever aanspraak maakt op vergoeding van de schade in plaats van vervangende levering, is onze aansprakelijkheid beperkt tot het factuurbedrag.

3. De aansprakelijkheid voor indirecte en gevolgschade is uitgesloten.

4. De uitsluitingen, resp. beperkingen van aansprakelijkheid volgens bo-venstaande alinea’s, gelden in dezelfde omvang voor onze leidinggevende en niet-leidinggevende personeelsleden en bevoegde vertegenwoordigers (bij uitvoering) en onze onderaannemers.

5. Voor zover hierboven niets anders is vastgelegd, is onze aansprakelijk-heid - ongeacht rechtsgrond van de jegens ons geldend gemaakte aanspra-ken - uitgesloten.

X. Veiligstelling en verlies van gegevens

1. De opdrachtgever is verplicht, zich op passende wijze te beschermen te-gen verlies van gegevens en data.

XI. Eigendomsvoorbehoud

1. Wij behouden ons het eigendom van de goederen voor tot de ontvangst van alle betalingen uit de bestaande rekening-courantverhouding (zakelij-ke relatie) met de opdrachtgever. Het voorbehoud heeft betrekking op het erkende saldo. Wanneer de opdrachtgever handelt in strijd met de over-eenkomst, in het bijzonder bij vertraging in de betaling, behouden wij ons het recht voor om de goederen terug te vorderen. Wij behouden ons na terugvordering van de goederen het recht op verkoop voor. De opbrengst van deze verkoop wordt - na aftrek van gepaste kosten - verrekend met de vorderingen op de opdrachtgever.

2. Bij beslaglegging of andere ingrepen van derden, moet de opdrachtgever ons onmiddellijk schriftelijk op de hoogte stellen zodat wij in staat zijn, ons tegenover deze derde partij(en) te verweren. Indien deze derde partij(en) niet in staat is (zijn), de gemaakte kosten voor de rechtsgang en de overi-ge kosten te vergoeden, is de opdrachtgeveraansprakelijk voor de ontstane derving. De opdrachtgever dient ons eveneens op de hoogte te stellen van alle beschadigingen en eigendomswisselingen.

3. De opdrachtgever heeft het recht, de goederen volgens normaal zake-lijk verkeer door te verkopen. De opdrachtgever verpandt echter nu al alle vorderingen ter hoogte van het eindbedrag van de factuur (incl. BTW) die tegenover zijn afnemer of derden uit de verkoop ontstaan, aan ons, onaf-hankelijk of de goederen voor of na verdere bewerking zijn verkocht. De opdrachtgever behoudt ook na het verpanden het recht om de vordering te innen. Ons recht om de vordering zelf te innen blijft hierdoor onaangetast. Wij verplichten ons echter, de vordering niet te innen zolang de opdrachtge-ver aan zijn betalingsverplichtingen voldoet, er geen betalingsachterstand ontstaat en in het bijzonder geen sprake is van een faillissement of surse-ance van betaling. Wanneer dit echter het geval is, kunnen wij eisen dat de aan ons verpandde vorderingen en de resp. debiteuren bekend worden ge-maakt met alle gegevens en documenten die nodig zijn voor het innen van de vorderingen en dat de debiteuren hiervan op de hoogte worden gesteld.
4. De opdrachtgever verklaart hierbij dat ingeval hij geheel of gedeeltelijk niet aan zijn verplichtingen jegens ABUS heeft voldaan op eerste verzoek van ABUS zijn medewerking te verlenen aan het vestigen van zekerheids-rechten, zoals pand en hypotheek op zijn vermogensbestanddelen.

XIII. Plaats van uitvoering, rechtszetel, toepasbaar recht, werkzaamheid, diversen

1. Op alle rechtsbetrekkingen waarbij ABUS partij is, waaronder elke tussen ABUS en de opdrachtgever gesloten overeenkomst, is uitsluitend Nederlands recht van toepassing, ook indien aan een verbintenis geheel of gedeeltelijk in het buitenland uitvoering wordt gegeven of indien de bij de rechtsbe-trekking betrokken partij aldaar woonplaats heeft. De toepasselijkheid van het Weens Koopverdrag wordt uitgesloten.

2. De rechter in de vestigingsplaats van ABUS is bij uitsluiting bevoegd van geschillen kennis te nemen. Niettemin heeft ABUS het recht het geschil voor te leggen aan de volgens de wet bevoegde rechter.



ABUS | Belgium
www.abus.com

Herkerrodesingel 4A
3500 Hasselt
ABE@abus.be
+32 11 71 61 02

ABUS | Nederland B.V.
www.abus.com

Ekkersrijt 1311 – 1313
5692 AJ Son
info@abus.nl
+31 499 477 876