



**CONTIMAC**
pro equipment

MACHINES & TOOLS 67

2022

www.contimac.be

geldig vanaf 21 Maart 2022
ten 30 September 2022
onder voorbehoud van prijswijzigingen





Geachte klant

Ontdek hier de nieuwe **Machines & Tools 67** van Contimac.

Contimac werd opgericht in 1988. In de loop der jaren groeide het bedrijf uit tot een betrouwbare speler op het gebied van machines & tools in de Benelux. Het bedrijf wordt gekenmerkt door een **grote voorraad, snelle leveringstermijnen, een uitstekende technische service, en vlotte communicatie** waardoor het een kwaliteitsvolle vertrouwensrelatie met zijn klanten en leveranciers heeft opgebouwd.

Contimac verdeelt machines en tools die gebruikt worden in manufacturing, onderhoudsateliers, de bouwindustrie en de automotive industrie. Door de **30 jaar lange ervaring** heeft het merk een expertise binnen deze sectoren opgebouwd waardoor het een **zorgvuldig geselecteerd kwaliteitsvol assortiment** van méér dan 5000 referenties aan machines en gereedschappen (zowel private label als premium A-merken) kan aanbieden. Dat allemaal in 11 verschillende productcategorieën. Contimac zet dus niet in op één merk of productgroep, maar is een **"House of brands"** waar vakhandelaars en hun klanten terecht kunnen voor een combinatie van sterke eigen merken en internationale A-merken. Door het veelzijdige assortiment wordt Contimac door zijn klanten gepercipieerd als een **one-stop-shop** waar ieder de juiste machine vindt voor zijn eigen specifieke noden.

Met vriendelijke groeten

Uw Contimac Team

WAAROM CONTIMAC?

1

Technische expertise

Onze techniekers, sales teams, customer service team en product specialisten bieden een oplossing voor elk probleem.

2

Beschikbaarheid

Uitstekende logistieke processen zorgen in 99% van de gevallen voor een uitlevering op de volgende dag (in normale omstandigheden)

3

Marktkennis

We zijn reeds meer dan 30 jaar actief in de business, waardoor we de machine & tools markt zeer goed kennen

4

Prijs/kwaliteit

We focussen constant om de beste producten aan te bieden aan een aanvaardbare prijs

5

Ondersteuning aan dealer netwerk

Wij verkopen uitsluitend via een dealernetwerk en bieden ondersteuning in de vorm van training en demonstraties.

Lassen

Inverters MMA	6	Algemene lasbescherming	28
Inverters TIG DC	8	Persoonlijke bescherming (PBM)	28
Inverters TIG AC/DC	10	Lasbescherming	30
Multi process op inverterbasis	12	Laselektroden - TIG toevoegmateriaal - lasdraad	31
MIG/MAG op transformatorbasis	16	MMA toebehoren	32
Pulse MIG	22	MIG/MAG toebehoren	33
Plasmasnijders	24	Tig toebehoren	35
MIG/MAG op transformatorbasis	26		

Metaal

Magneetboormachines	38	Metaal draaibanken	43
Riemaangedreven kolomboormachines	39	Metaalcirkelzaagmachines	44
Heavy duty riemaangedreven kolomboormachines	40	Metaalbandzaagmachines	45
Heavy duty tandwiel aangedreven kolomboormachines	41	Slijpmolens	50
Boor- en freesmachines	42	Bandschuurmachines	51

Perslucht techniek

Compressoren	52	Heavy duty multifunctionele service unit	79
De sterke punten van de heavy duty K-compressorkoppen	60	Persluchtleidingen	80
Heavy duty zuigercompressoren	61	Persluchtslangen	82
Heavy duty verticale zuigercompressoren	66	Persluchthaspels / veerbalancers	83
Heavy duty bijstelcompressoren	67	Persluchthaspels	84
Heavy duty geluidsarme zuigercompressoren	68	Kabelhaspels	85
Perslucht opstellingen	69	Haspels voor automotieve / industrie	86
Perslucht filters	70	Persluchtkoppelingen	88
Schroefcompressoren LS range	71	Blaaspistolen	90
Schroefcompressoren NS range	73	Bandenblaaspistolen	91
Schroefcompressoren NS range tot 13 Bar	77	Drukregelaars (FRL)	92
Heavy duty zuigercompressoren met benzinemotor	78	Persluchtkits / verf spuitpistolen	93

Werkplaatsinrichting

Totaal inrichting SMART	94	Industriële stoelen	101
Ladenblokken XL	97	Werkbanken 1000mm	102
Werkbanken ML serie (1500- 2000 mm)	98	Werkbanken 1500mm	103
Systeem rugwanden	99	Werkbanken 2000mm	104
Systeemwerkbank 1500mm met LED verlichting	100	Bankvijzen	105
Opties voor rugwand systeemwerkbank	100	Industriële kasten	106
Opties voor ladenblok systeemwerkbank	101	Magazijnbakken	107

Inhoud

Handgereedschap

Configureer zelf uw gereedschapswagen	108	Handgereedschap sets	116
Kies uw 'Easy' gereedschapswagen of koffer	108	Gereedschapskoffers	118
Kies uw 'X-Large' gereedschapswagen of koffer	109	Gereedschapstrolleys	119
Kies uw gereedschapsmodules - 'single tray' (370x140mm)	110	Gereedschapswagens gevuld	120
Kies uw gereedschapsmodules - 'triple tray' (370x415mm)	114	Mega gereedschapswagens gevuld	126

Rodcraft

Minitools	128	Beitelhamers	140
Slagmoersleutels	129	Naaldbikhamers	142
Doppensets	130	Blaaspistolen	142
Slagmoersleutels voor Vrachtwagens	131	Diversen	143
Momentsleutels	131	Hydraulische krikken	144
Blindnietmachines	132	Hydropneumatische krikken	144
Zaagmachines	133	Ballonkrik	144
Ratelsleutels	134	Potkrikken	145
Slijpers	135	Assteunen	145
Schuurmachines & polieren	136	Werkplaatskraan	145
Slijpmachines	137	Persen	146
Schroevendraaiers	139	Uitdeuksets	148
Boormachines	139	Hydraulische cilinder sets	148
Haakse slijpmachine	139	Ligtrolleys & wieltrolleys	148
Veerbalancers	139	Boosters	149
Ruitensnijders	140		

Automotive & Industrie

Membraanpompen	150	Olie opvangunits	152
Smeerdispensersets	150	Olievernevelaars	153
Manuele vetpompen	150	Trolleys	153
Deksels & volgplaten voor vaten	150	Vetpistolen	153
Vetpompen - pneumatisch	151	Oliepistolen	153
Oliepompen - pneumatisch	151	Vernevelaars	153
Oliepompen (handmatig)	151	Slangen	153
Mobiele oliekits	152		

Batterijladers

Druppelladers	154	Boosters	158
Laders	155	Omvormers	160
Laders & starters	156	Batterijtesters	160
Laders & diagnose	157	Toebehoren	161

Stroom Aggregaten

Stroomaggregaten powered by Honda	162	Stroomaggregaten AVR	164
---	-----	----------------------------	-----

Pompen

Motorpompen powered by Honda	165	Meerwaaierige zelfsaanzuigende centrifugaal pompen	174
Werfpompen	165	Bron- & centrifugaalpompen	175
Slangen	165	Centrifugaal pompen - industrie.....	176
Dompelpompen	166	Centrifugaal pompen - landbouw- en voedingsector	177
Floodkits	167	Verticale meerwaaierige centrifugaalpompen	178
Werfdompelpompen in gietijzer	167	Benzinemotorpompen	178
Dompelpompen	168	Sproeiers.....	179
Dompelpompen RVS voor vervuild water	169	Terugslagkleppen.....	181
Pompen	170	Koppelingen.....	181
Zelfaanzuigende centrifugaal pompen	172	Filters.....	181
Zelfaanzuigende hydrofoor pompen.....	173		

Cleaning

Starmix ISC	182	Rolstaanders	195
Starmix iPulse	184	Stofafzuiging voor hout	195
Starmix QUADRIX	186	Koud water hogedrukreinigers	196
Starmix BATRIX.....	187	Heavy duty koud water hogedrukreinigers	203
Starmix uCLEAN	188	Koud water hogedrukreinigers met benzinemotors	204
Starmix uCLEAN stofzuiger	190	Heavy duty koud water hogedrukreinigers met benzinemotors	205
Starmix uCLEAN waterzuiger	191	Warm water hogedrukreinigers	206
Starmix GS-serie	192	Heavy duty warm water hogedrukreinigers	210
Borstelveegmachines	194	Toebehoren hogedrukreinigers.....	212



Inverters MMA 2

zie ons compleet assortiment en voorraad status op www.contimac.be

INVERT 130P

ECOLINE

**Bestelnr. (1-230 V): 96460**

- Instelbereik: 10-130 A
- Hotstart: automatisch
- Zekeringen: 13 A
- Inschakelduur (60%): 45 A
- Afmetingen mm: 100x170x250
- Gewicht kg: 3

265€
prijs excl. btw

INVERT 160 P

ECOLINE

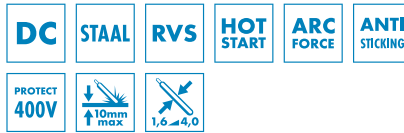
**Bestelnr. (1-230 V): 96450**

- Instelbereik: 10-160 A
- Hotstart: automatisch
- Zekeringen: 16 A
- Inschakelduur (60%): 85 A
- Afmetingen mm: 110x170x280
- Gewicht kg: 4,2

279€
prijs excl. btw

INVERT 200 P

PROFESSIONAL

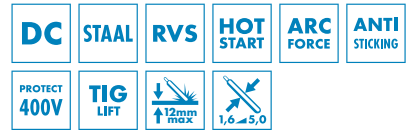
**Bestelnr. (1-230 V): 96480**

- Instelbereik: 10-200 A
- Hotstart: automatisch
- Zekeringen: 16 A
- Inschakelduur (60%): 120 A
- Afmetingen mm: 120x210x270
- Gewicht kg: 5,1

375€
prijs excl. btw

INVERT 173 E

ECOLINE

**OPTIE: TIG - toorts 4m****Bestelnr. 500028T**

- Manueel gaskraantje

195€
prijs excl. btw**Bestelnr. (1-230 V): 96470**

- Instelbereik: 10-160 A
- Hotstart: automatisch
- Zekeringen: 16 A
- Inschakelduur (60%): 120 A
- Afmetingen mm: 190x134x250
- Gewicht kg: 3,7

319€
prijs excl. btw

INVERT 200 E FV

ECOLINE

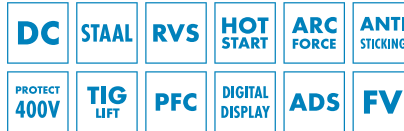
**OPTIE: TIG - toorts 4m****Bestelnr. 500028T**

- Manueel gaskraantje

195€
prijs excl. btw**Bestelnr.: (1-230 V): 97501**

- Instelbereik: 10-200 A
- Hotstart: regelbaar (90%)
- Zekeringen: 16 A
- Inschakelduur (60%): 120 A
- Afmetingen: 140x210x270 mm
- Gewicht: 5,5 kg

495€
prijs excl. btw

INVERT 200 E FV CEL

PROFESSIONAL

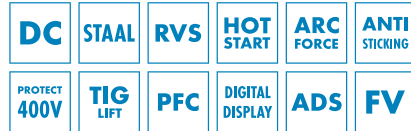
**ELEKTRODEN:**

Rutiel
Basic
Cellulose

OPTIE: TIG - toorts 4m**Bestelnr. 500029T**

- Manueel gaskraantje

195€
prijs excl. btw**Bestelnr.: (1-230 V): 97502**

- Instelbereik: 5-200 A
- Hotstart: regelbaar (90%)
- Zekeringen: 16 A
- Inschakelduur (60%): 135 A
- Afmetingen: 270x370x440 mm
- Gewicht: 9 kg

749€
prijs excl. btw

Inverters MMA 2

zie ons compleet assortiment en voorraad status op www.contimac.be



INVERT 220 E FV CEL

INDUSTRIAL

DC	STAAL	RVS	HOT START	ARC FORCE	ANTI STICKING	PROTECT 400V	MMA PULSE	TIG PULSE
PFC	DIGITAL DISPLAY	ADS	FV	SR	VT	CEL	VRD	1,6-6,3

145A/60%ID

ELEKTRODEN
Rutiel
Basic
Cellulose



OPTIE: TIG - toorts 4m

Bestelnr. 500029T

- Manueel gaskraanijje

195€
prijs excl. btw

Bestelnr.: (1-230 V): 97503

- Instelbereik: 5-220 A
- Hotstart: regelbaar (100%)
- Zekeringen: 16 A
- Inschakelduur (60%): 145 A
- Afmetingen: 220x340x460 mm
- Gewicht: 9,3 kg

1249€
prijs excl. btw

INVERT 300 TRI

INDUSTRIAL

DC	STAAL	RVS	HOT START	ARC FORCE	ANTI STICKING	TIG LIFT	DIGITAL DISPLAY	CEL
VRD	1,6-6,3							

300A/60%ID

ELEKTRODEN
Rutiel
Basic
Cellulose



OPTIE: TIG - toorts 4m

Bestelnr. 500029T

- Manueel gaskraanijje

195€
prijs excl. btw

Bestelnr.: (3-400 V): 96726 ●

- Instelbereik: 20-300 A
- Hotstart: regelbaar (100%)
- Zekeringen: 16 A
- Inschakelduur (60%): 300 A
- Afmetingen: 540x280x460 mm
- Gewicht: 26 kg

1299€
prijs excl. btw

INVERT 400 TRI

INDUSTRIAL

DC	STAAL	RVS	HOT START	ARC FORCE	ANTI STICKING	TIG LIFT	DIGITAL DISPLAY	CEL
VRD	1,6-6,3							

400A/60%ID

ELEKTRODEN
Rutiel
Basic
Cellulose



OPTIE: TIG - toorts 4m

Bestelnr. 500029T

- Manueel gaskraanijje

195€
prijs excl. btw

Bestelnr.: (3-400 V): 96722 ●

- Instelbereik: 20-400 A
- Hotstart: regelbaar (100%)
- Zekeringen: 32 A
- Inschakelduur (60%): 400 A
- Afmetingen: 580x300x520 mm
- Gewicht: 38 kg

1699€
prijs excl. btw

LASSEN

METAAL

PERSLUCHT
TECHNIEK

WERKPLAATS
INRICHTING

HAND
GEREEDSCHAP

RODRAFT

AUTOMOTIVE &
INDUSTRIE

BATERIJLADERS

STROOM
AGGREGATEN

POMPEN

CLEANING

Inverters TIG DC 2

zie ons compleet assortiment en voorraad status op www.contimac.be**PROCES:**

Lasproces waarbij men gebruik maakt van een massieve, niet afsmeltende wolframelektrode. De elektrode, de boog en het lasbad worden door een inert gas tegen luchtinvloeden beschermd. Eventueel toevoegmateriaal wordt apart aan het lasbad toegevoegd.

PRODUCTIVITEIT:

TIG lasproces wordt niet gekenmerkt door een hoge lassnelheid maar men verkrijgt een buitengewone schone lasnaad van zéér hoge kwaliteit. (geen slakinsluitingen, spatvrij lasproces en geen nareiniging)

TOEPASSINGEN:

TIG proces wordt ingezet in de voedingsindustrie, chemisch industrie, interieur- en constructiebedrijven.

START TO WELD 10L ARGON**Bestelnr.: 97632**

- Gasfles argon 10L
- Reduceerventiel

514€
prijs excl. btw**TIG PRO 161 DC HF****PROFESSIONAL**

DC	STAAL	RVS	HF	TIG PULSE	PROTECT 400V
----	-------	-----	----	-----------	--------------



INCLUSIEF:
TIG-toorts 4m
TIG-toebehorenset
Massakabel
Elektrodekabel

Bestelnr. (1-230 V): 96758

- Instelbereik TIG DC: 10-160 A
- Instelbereik MMA: 10-160 A
- Inschakelduur TIG DC (60%): 105 A
- Inschakelduur MMA (60%): 95 A
- Beveiligingsklasse: IP 21
- Afmetingen: 360x160x280 mm
- Gewicht: 7,5 kg

819€
prijs excl. btw**TIG PRO 201 DC HF****PROFESSIONAL**

DC	STAAL	RVS	HF	TIG PULSE	PFC
FV	SR	PROTECT 400V			



INCLUSIEF:
TIG-toorts 4m
TIG-toebehorenset
Massakabel
Elektrodekabel

Bestelnr. (1-230 V): 96761

- Instelbereik TIG DC: 10-200 A
- Instelbereik MMA: 10-200 A
- Inschakelduur TIG DC (60%): 165 A
- Inschakelduur MMA (60%): 135 A
- Beveiligingsklasse: IP 21
- Afmetingen: 410x200x280 mm
- Gewicht: 10 kg

1149€
prijs excl. btw**TROLLEY 4m****PROFESSIONAL**

Optioneel voor:
TIG PRO 161 DC HF
TIG PRO 201 DC HF

**Bestelnr.: 96416**

- Gewicht: 15 kg
- Max. 20L gasflessen

259€
prijs excl. btw

Inverters TIG DC 2

zie ons compleet assortiment en voorraad status op www.contimac.be

LASSEN

METAAL

PERSLUCHT
TECHNIEK

WERKPLAATS
INRICHTING

HAND
GEREDSCHAP

RODRAFT

AUTOMOTIVE &
INDUSTRIE

BATERIJLADERS

STROOM
AGGREGATEN

POMPEN

CLEANING

PFC POWER FACTOR CORRECTION
Correction de facteur de puissance

185 V 265 V

110 V 230 V

100m

FV FLEXIBLE VOLTAGE
Dynamique d'alimentation

85 V 265 V

110 V 230 V

100m

PROTECT 400V GENERATOR PROTECTED
Bij 265V schakelt de inverter zichzelf uit.
Tested on 400 V in production
Testé en production à 400 V

TIG LIFT iff

Touch Lift

SR SECONDARY REGULATION
Régulation au secondaire

I (A) STABLE

CEL CELLULOSIC ELECTRODE
Électrode cellulosique

NORMAL 72/80 V
EXTRA DYNAMIC ARC 100 V

VT VOLTAGE TEST
Test de tension

ADS AUTO DOWN SLOPE
Évanouissement d'arc automatique

DS
DOWN SLOPE
ADJUSTABLE

TIG 220 DC HF AIR

INDUSTRIAL

DC	STAAL	RVS	HF	MMA PULSE	PFC
FV	SR	PROTECT 400V	TIG PULSE		



INCLUSIEF:
TIG-toorts 4m
TIG-toebehorenset
Massakabel

Bestelnr. (1-230 V): 96739

- Instelbereik TIG DC: 5-220 A (DC(35%): 220A)
- Instelbereik MMA: 10-200 A (DC(25%): 200A)
- Inschakelduur TIG DC (60%): 165 A
- Inschakelduur MMA (60%): 135 A
- Beveiligingsklasse: IP 23
- Afmetingen: 420x350x230 mm
- Gewicht: 14 kg

1399€
prijs excl. btw

TIG 220 DC HF LIQUID

INDUSTRIAL

DC	STAAL	RVS	HF	MMA PULSE
AD	SR	PROTECT 400V	TIG PULSE	



TROLLEY 10m³



OPTIONEEL voor:
TIG 220 DC HF AIR
TIG 220 DC HF LIQUID

Bestelnr.: 96439

- Max. 20L gasflessen

499€
prijs excl. btw

INCLUSIEF:
TIG-toorts watergekoeld 8m
Massakabel
Koelunit

Bestelnr. (1-230 V): 96723 •

- Instelbereik TIG DC: 5-220 A (DC(35%): 220A)
- Instelbereik MMA: 10-200 A (DC(25%): 200A)
- Inschakelduur TIG DC (60%): 165 A
- Inschakelduur MMA (60%): 135 A
- Beveiligingsklasse: IP 23
- Afmetingen: 420x350x230 mm
- Gewicht: 22 kg

2099€
prijs excl. btw

Inverters TIG AC/DC 2

zie ons compleet assortiment en voorraad status op www.contimac.be

LASSEN

METAAL

PERSLUCHT
TECHNIEK

WERKPLAATS
INRICHTING

HAND
GEREEDSCHAP

RODCRAFT

AUTOMOTIVE &
INDUSTRIE

BATERIJLADERS

STROOM
AGGREGATEN

POMPEN

CLEANING



PROCES:

Lasproces waarbij men gebruik maakt van een massieve, niet afsmeltende wolframelektrode. De elektrode, de boog en het lasbad worden door een inert gas tegen luchtinvloeden beschermd. Eventueel toevoegmateriaal wordt apart aan het lasbad toegevoegd.

PRODUCTIVITEIT:

TIG lasproces wordt niet gekenmerkt door een hoge lassnelheid maar men verkrijgt een buitengewone schone lasnaad van zéér hoge kwaliteit. Geen slakinsluitingen, spatvrij lasproces en geen nareiniging)

TOEPASSINGEN:

TIG proces wordt ingezet in de voedingsindustrie, chemisch industrie, interieur- en constructiebedrijven.

START TO WELD 10L ARGON



Bestelnr.: 97632

- Gasfles argon 10L
- Reduceerventiel

514€
prijs excl. btw

TIG PRO 201 AC/DC HF AIR

PROFESSIONAL

AC/DC	ALU	RVS	STAAL	HF
PFC	FV	SR	AD	PROTECT 400V
				VRD

PULSER



INCLUSIEF:
TIG-toorts 4m
TIG-toebehorenset
Massakabel
Elektrodekabel

Bestelnr. (1-230 V): 96755

- Instelbereik TIG AC: 10-200 A
- Instelbereik TIG DC: 10-160 A
- Inschakelduur (60%): 110 A
- Beveiligingsklasse: IP 23
- Afmetingen: 360x240x410 mm
- Gewicht: 15 kg

1879€
prijs excl. btw

TIG PRO 201 L AC/DC HF LIQUID

PROFESSIONAL

AC/DC	ALU	RVS	STAAL	HF
PFC	FV	SR	AD	PROTECT 400V
				VRD

PULSER



LIQUID COOLING
400 W Capacity - 1.25 L

INCLUSIEF:
TIG-toorts 4m
watergekoeld
TIG-toebehorenset
Massakabel
Elektrodekabel

Bestelnr. (1-230 V): 96757

- Instelbereik TIG AC: 10-200 A
- Instelbereik TIG DC: 10-160 A
- Inschakelduur (60%): 110 A
- Beveiligingsklasse: IP 23
- Afmetingen: 430x240x500 mm
- Gewicht: 20,5 kg

2399€
prijs excl. btw

TROLLEY 10M³-XL

PROFESSIONAL

Optioneel voor:
TIG PRO 201 AC/DC HF AIR
TIG PRO 201 L AC/DC HF
LIQUID



Bestelnr.: 96432

- Gewicht: 26 kg
- Max. 50L gasflessen

409€
prijs excl. btw

Inverters TIG AC/DC 2

zie ons compleet assortiment en voorraad status op www.contimac.be

INTUITIEVE PROFESSIONELE INTERFACE:

- Groot 5,7" TFT scherm in combinatie met een 2-knopsbediening voor eenvoudige navigatie en instelling v/d lasparameters
- Mogelijkheid tot instelling van verschillende AC-signalen met elk hun specifieke voordelen:
 - Rechthoekig signaal: dynamische, harde lasboog voor een perfecte
 - Controle van de lasnaad
 - Sinusvormig signaal: zachte lasboog met gereduceerde geluidsemisatie
 - Trapzoidaal signaal: geoptimaliseerd reinigingseffect dankzij een dynamische lasboog en gereduceerde geluidsemisatie
 - Triangulair signaal: geoptimaliseerd voor diepere penetratie in het lasmateriaal
- Speciale instellingen:
 - TIG AC MIX: Mix van AC en DC om een snellere lasvoortgang of productiviteit te hebben.
 - Tack spot: geperfectioneerde "Spot" functionaliteit zonder oxidatie
 - Synergische stand: laat een automatische instelling toe van de lasparameters
 - Tig Puls: De gepulseerde lasstroom zorgt er voor dat de temperatuurstijging beperkt blijft en zodoende vervorming van dunwandig materiaal tot een -Minimum herleidt.
- TIG 220 AC/DC en TIG 250 AC/DC kunnen dienst doen als bron om aan te sluiten op een robot.
- Mogelijkheid om voetbediening aan te sluiten

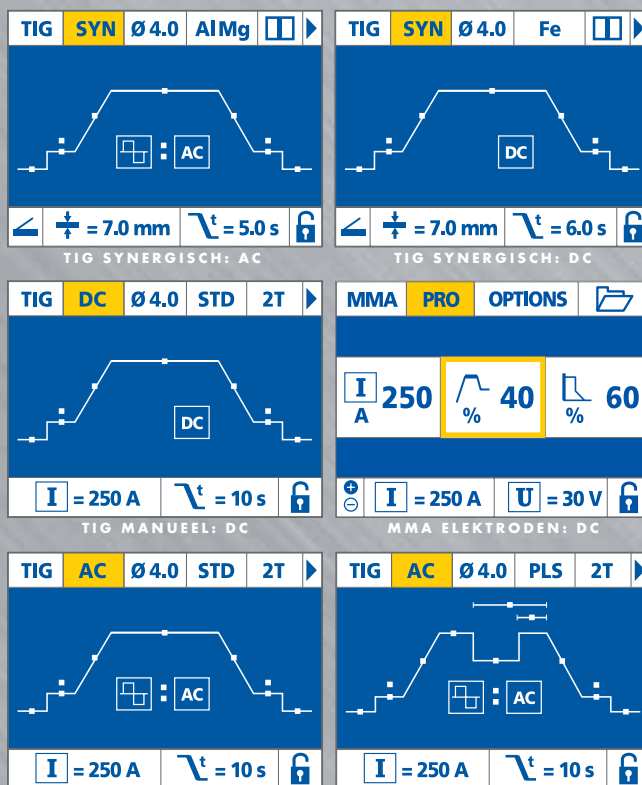

TIG 220 AC/DC HF AIR

INDUSTRIAL

AC/DC	ALU	RVS	STAAL	HF
PFC	FV	SR	AD	PULSER
EN 1090	PROTECT 400V			



INCLUSIEF:
TIG-toorts 8m
TIG-toebehorenset
Massakabel

Bestelnr. (1-230 V): 97511 •

- Instelbereik TIG AC: 10-220 A
- Instelbereik TIG DC: 5-220 A
- Instelbereik MMA: 10-220 A
- Inschakelduur (60%): 185 A
- Beveiligingsklasse: IP 23
- Afmetingen: 250x520x400 mm
- Gewicht: 20 kg

2999€
prijs excl. btw

TIG 220 AC/DC HF LIQUID



INCLUSIEF:
TIG-toorts watergekoeld 8m
TIG-toebehorenset
Massakabel
Koelunit

Bestelnr. (1-230 V): 97513 •

- Afmetingen koelunit: 520 x 240 x 260 mm
- Gewicht koelunit: 14 kg



3999€
prijs excl. btw

TIG 250 AC/DC HF LIQUID

INDUSTRIAL

AC/DC	ALU	RVS	STAAL	HF
EN 1090	SR	AD	PULSER	
FAN LESS				



INCLUSIEF:
TIG-toorts watergekoeld 8m
TIG-toebehorenset
Massakabel
Trolley

Bestelnr. (3-400 V): 97515 •

- Instelbereik: 10-250 A (100%)
- Instelbereik MMA: 10-250 A
- Inschakelduur (60%): 250 A
- Beveiligingsklasse: IP 23
- Afmetingen: 340 x 640 x 670 mm
- Gewicht: 46 kg

5299€
prijs excl. btw

Multi process (3 in 1) op inverterbasis 2

zie ons compleet assortiment en voorraad status op www.contimac.be

LASSEN

METAAL

PERSLUCHT
TECHNIEK

WERKPLAATS
INRICHTING

HAND
GEREEDSCHAP

RODCRAFT

AUTOMOTIVE &
INDUSTRIE

BATERIJLADERS

STROOM
AGGREGATEN

POMPEN

CLEANING

MIG/MAG GAS
MIG/MAG NO GAS
MMA



GOLD MULTI 140-2

ECOLINE



INCLUSIEF:
- MIG-toorts 2m
- Massakabel
- Elektrodekabel

Bestelnr. (1-230 V): 96724



- Instelbereik MMA: 20-120 A
- Instelbereik MIG/MAG: 30-140 A
- Zekering: 16 A
- Inschakelduur MMA 60%: 70 A
- Inschakelduur MIG/MAG 60%: 80 A
- Lasbare dikte: 0,8-3 mm
- Lastoorts: EURO - massa Texas 25
- Draad: 0,6-0,8 mm (Ø 100mm)
- Draad "No Gas": 0,9 mm (Ø 100mm)
- Draadaanvoer: 2 rollen (0,8-0,9mm)
- Afmetingen: 340x160x350 mm
- Gewicht: 8,2 kg

579€
prijs excl. btw

GOLD MULTI 160-2

ECOLINE



INCLUSIEF:
- MIG-toorts 2m
- Massakabel
- Elektrodekabel

Bestelnr. (1-230 V): 96728



- Instelbereik MMA: 20-140 A
- Instelbereik MIG/MAG: 30-160 A
- Zekering: 16 A
- Inschakelduur MMA 60%: 90 A
- Inschakelduur MIG/MAG 60%: 95 A
- Lasbare dikte: 0,8-4 mm
- Lastoorts: EURO - massa Texas 25
- Draad: 0,6-0,8 mm (Ø 100/200mm)
- Draad "No Gas": 0,9 mm (Ø 100mm)
- Draadaanvoer: 2 rollen (0,8-0,9mm)
- Afmetingen: 420x210x310 mm
- Gewicht: 10,2 kg

**OPTIE: "No gas"
ombouwset**

Bestelnr.: 97650

• incl. lasdraad **59€**
prijs excl. btw

759€
prijs excl. btw

Multi process (4 in 1) op inverterbasis 2

zie ons compleet assortiment en voorraad status op www.contimac.be

**MIG/MAG GAS
MIG/MAG NO GAS
MMA
TIG DC**

- MIG/MAG lassen:
 - Staaldraad en roestvrij staal
 - Aluminium draad en gevulde draad (polariteitsinversie)
- MMA lassen: basische en rutiele elektroden
- MMA lasassistentie: antisticking functie, voorkomt dat de electrode blijft plakken bij het starten
- Eenvoudige instelling van de laspost in MIG/MAG modus dankzij overzichtelijke insteltabel
- Intuïtieve bediening van de lasspanning, draadsnelheid en smoorspoelregeling dmv grote draaiknoppen die met handschoenen kunnen bediend worden en aflezing van de lasparameters adhv een goed leesbaar display
- Voorzien van een draadaanvoersysteem met 2 aanvoerwielen
- Voorzien van een polariteit inversie kabel voor NO GAZ lassen
- Dankzij de NO GAZ functie kan je ook makkelijk buiten MIG/MAG lassen met gevulde draad daar je geen probleem hebt met wegwaaiend beschermgas
- Voorzien van DIN koppeling voor monteren en demonteren van de MIG lastoorts

TIG-TOORTS 4m



Bestelnr.: 97549

Voor:

- GOLD MULTI 210-2
- GOLD MULTI 210-4 XL
- GOLD MULTI 211-4

199€
prijs excl. btw

START TO WELD MINI - MENGAS



Bestelnr.: 97670

- Wegwerpgasfles menggas 2,2L
- Reduceerventiel
- Rol lasdraad 5kg voor staal (0,8mm)

168€
prijs excl. btw

START TO WELD 10L



Bestelnr.: 97630

- Gasfles menggas 10L
- Reduceerventiel
- Rol lasdraad 5kg voor staal (0,8mm)

519€
prijs excl. btw

GOLD MULTI 210-2

PROFESSIONAL

OPTIE: "No gas" ombouwset

INCLUSIEF:
- MIG-toorts 2m
- Massakabel
- Elektrodekabel

Bestelnr.: 97650

- incl. lasdraad **59€**
prijs excl. btw



Bestelnr. (1-230 V): 96721



- Instelbereik MMA: 10-200 A
- Instelbereik MIG/MAG: 20-200 A
- Zekering: 13 A
- Inschakelduur 60%: 135 A
- Lasbare dikte: 0,8-8 mm
- Lastoorts: EURO - massa Texas 25
- Draad: 0,6-1,0 mm
- Draad "No Gas": 0,9-1,2 mm (Ø 100/200mm)
- Draadaanvoer: 2 rollen (0,6-0,8mm)
- Beveiligingsklasse: IP 21
- Afmetingen: 250x350x450 mm
- Gewicht: 16 kg

1479€
prijs excl. btw

GOLD MULTI 210-4 XL

PROFESSIONAL

OPTIE: "No gas" ombouwset

INCLUSIEF:
- MIG-toorts 2m
- Massakabel
- Elektrodekabel

Bestelnr.: 97740

- incl. lasdraad **185€**
prijs excl. btw



Bestelnr. (1-230 V): 96727



- Instelbereik MMA: 10-200 A
- Instelbereik MIG/MAG: 20-200 A
- Zekering: 13 A
- Inschakelduur 60%: 135 A
- Lasbare dikte: 0,8-8 mm
- Lastoorts: EURO - massa Texas 25
- Draad: 0,6-1,0 mm
- Draad "No Gas": 0,9-1,2 mm (Ø 200/300mm)
- Draadaanvoer: 4 rollen (0,6-0,8mm)
- Beveiligingsklasse: IP 21
- Afmetingen: 275x440x550 mm
- Gewicht: 20 kg

1579€
prijs excl. btw

GOLD MULTI 211-4

PROFESSIONAL

OPTIE: "No gas" ombouwset

INCLUSIEF:
- MIG-toorts 2m
- Massakabel
- Elektrodekabel

Bestelnr.: 97740

- incl. lasdraad **185€**
prijs excl. btw



Bestelnr. (1-230 V): 96729



- Instelbereik MMA: 10-200 A
- Instelbereik MIG/MAG: 20-200 A
- Zekering: 13 A
- Inschakelduur 60%: 135 A
- Lasbare dikte: 0,8-8 mm
- Lastoorts: EURO - massa Texas 25
- Draad: 0,6-1,0 mm
- Draad "No Gas": 0,9-1,2 mm (Ø 200/300mm)
- Draadaanvoer: 4 rollen (0,6-0,8mm)
- Beveiligingsklasse: IP 21
- Afmetingen: 410x770x730 mm
- Gewicht: 27 kg

1699€
prijs excl. btw

Multi process (3 in 1) op inverterbasis 2

zie ons compleet assortiment en voorraad status op www.contimac.beMIG/MAG GAS
MIG/MAG NO GAS
MMA

MULTIWELD 160M

PROFESSIONAL

OPTIE: "No gas"
ombouwset

INCLUSIEF:
- MIG-toorts 2,5m
- Massakabel
- Elektrodekabel

Bestelnr.: 97760

- incl. lasdraad **145€**
prijs excl. btw



Bestelnr. (1-230 V): 96402

- Instelbereik MMA: 20-140 A
- Instelbereik MIG/MAG: 30-160 A
- Zekering: 16 A
- Inschakelduur 60%: 95 A
- Lasbare dikte: 0,8-8 mm
- Lastoorts: EURO - massa Texas 25
- Draad: 0,6-0,8 mm
- Draad "No Gas": 0,9 mm (Ø 200/300mm)
- Draadaanvoer: 2 rollen (0,8-1,0mm)
- Beveiligingsklasse: IP 21
- Afmetingen: 790x470x770 mm
- Gewicht: 30 kg

999€
prijs excl. btw

MULTIWELD FV 220M COMPACT

PROFESSIONAL

OPTIE: "No gas"
ombouwset

INCLUSIEF:
- MIG-toorts 3m
- Massakabel
- Elektrodekabel

Bestelnr.: 97660

- incl. lasdraad **193€**
prijs excl. btw



Bestelnr. (1-230 V): 96403

- Instelbereik MMA: 30-200 A
- Instelbereik MIG/MAG: 30-220 A
- Zekering: 16 A
- Inschakelduur 60%: 160 A
- Lasbare dikte: 0,8-9 mm
- Lastoorts: EURO - massa Texas 25
- Draad: 0,6-1,2 mm
- Draad "No Gas": 0,9-1,2 mm (Ø 200/300mm)
- Draadaanvoer: 4 rollen (0,8-1,0mm)
- Beveiligingsklasse: IP 21
- Afmetingen: 580x340x520mm
- Gewicht: 24 kg

1149€
prijs excl. btw

OPTIE: JOBSITE XL



Bestelnr.: 97670

- Afmetingen:
600x584x1150mm

168€
prijs excl. btw

Multi process (3 in 1) op inverterbasis 2

zie ons compleet assortiment en voorraad status op www.contimac.be

MIG/MAG GAS MIG/MAG NO GAS MMA

- MIG/MAG lassen:
 - Staaldraad en roestvrij staal
 - Aluminium draad en gevulde draad (polariteitsinversie)
- MMA lassen: basische en rutiele elektroden
- MMA lasassistentie: antisticking functie, voorkomt dat de electrode blijft plakken bij het starten
- Eenvoudige instelling van de laspost in MIG/MAG modus dankzij overzichtelijke insteltabel
- Intuïtieve bediening van de lasspanning, draadsnelheid en smoorspoelregeling dmv grote draaiknoppen die met handschoenen kunnen bediend worden en aflezing van de lasparameters adhv een goed leesbaar display
- Voorzien van een draadaanvoersysteem met 2 aanvoerwielen
- Voorzien van een polariteit inversie kabel voor NO GAZ lassen
- Dankzij de NO GAZ functie kan je ook makkelijk buiten MIG/MAG lassen met gevulde draad daar je geen probleem hebt met wegwaaiend beschermgas
- Voorzien van DIN koppeling voor monteren en demonteren van de MIG lastoorts

START TO WELD MINI - MENGAS

Bestelnr.: 97670

- Wegwerpgasfles menggas 2,2L
- Reduceerventiel
- Rol lasdraad 5kg voor staal (0,8mm)



168€
prijs excl. btw

START TO WELD 10L

Bestelnr.: 97630

- Gasfles menggas 10L
- Reduceerventiel
- Rol lasdraad 5kg voor staal (0,8mm)



519€
prijs excl. btw

MULTIWELD FV 220M

PROFESSIONAL

OPTIE: "No gas" ombouwset

INCLUSIEF:
- MIG-toorts 3m
- Massakabel
- Elektrodekabel

Bestelnr.: 97660

- incl. lasdraad **193€**
prijs excl. btw



Bestelnr. (1-230 V): 96405

- Instelbereik MMA: 30-200 A
- Instelbereik MIG/MAG: 30-220 A
- Zekering: 16 A
- Inschakelduur 60%: 160 A
- Lasbare dikte: 0,8-9 mm
- Lastoorts: EURO - massa Texas 25
- Draad: 0,6-1,2 mm
- Draad "No Gas": 0,9-1,2 mm (Ø 200/300mm)
- Draadaanvoer: 4 rollen (0,8-1,0mm)
- Beveiligingsklasse: IP 21
- Afmetingen: 790x470x770mm
- Gewicht: 32 kg

1199€
prijs excl. btw

MULTIWELD 250T

PROFESSIONAL

OPTIE: "No gas" ombouwset

INCLUSIEF:
- MIG-toorts 4m
- Massakabel
- Elektrodekabel

Bestelnr.: 97680

- incl. lasdraad **139€**
prijs excl. btw



Bestelnr. (3-400 V): 96404

- Instelbereik MMA: 40-250 A
- Instelbereik MIG/MAG: 40-250 A
- Zekering: 16 A
- Inschakelduur 60%: 200 A
- Lasbare dikte: 1,0-9 mm
- Lastoorts: EURO - massa Texas 50
- Draad: 0,6-1,2 mm
- Draad "No Gas": 0,9-1,2 mm (Ø 200/300mm)
- Draadaanvoer: 2 rollen (0,8-1,0mm)
- Beveiligingsklasse: IP 21
- Afmetingen: 790x470x770mm
- Gewicht: 40 kg

1499€
prijs excl. btw

MULTIWELD 320T

PROFESSIONAL

OPTIE: "No gas" ombouwset

INCLUSIEF:
- MIG-toorts 4m
- Massakabel
- Elektrodekabel

Bestelnr.: 97730

- incl. lasdraad **159€**
prijs excl. btw



Bestelnr. (3-400 V): 96408

- Instelbereik MMA: 40-300 A
- Instelbereik MIG/MAG: 40-320 A
- Zekering: 16 A
- Inschakelduur 60%: 240 A
- Lasbare dikte: 1,0-10 mm
- Lastoorts: EURO - massa Texas 50
- Draad: 0,6-1,2 mm
- Draad "No Gas": 0,9-1,2 mm (Ø 200/300mm)
- Draadaanvoer: 4 rollen (1,0-1,2mm)
- Beveiligingsklasse: IP 21
- Afmetingen: 790x470x770mm
- Gewicht: 44 kg

1879€
prijs excl. btw

MIG/MAG op transformatorbasis 2

zie ons compleet assortiment en voorraad status op www.contimac.be

LASSEN

METAAL

PERSLUCHT
TECHNIEK

WERKPLAATS
INRICHTING

HAND
GEREEDSCHAP

RODCRAFT

AUTOMOTIVE &
INDUSTRIE

BATERIJLADERS

STROOM
AGGREGATEN

POMPEN

CLEANING



UNIMIG 200-4

PROFESSIONAL

INCLUSIEF:
- lastoorts
- massakabel



Bestelnr. (1-230 V): 97517



- Instelbereik: van 25 tot 200 A
- Uo startspanning: 17-34,5 V
- Schakelstanden: 6
- Draad: 0,6-1,0 mm
- Draadaanvoer: 4 rollen (0,8-1,0mm)
- Lasbare dikte: 0,8-8 mm
- Inschakelduur 15%: 200 A
- Inschakelduur 60%: 110 A
- Zekeringen: T 25 A
- Lastoorts: EURO (3m) - massa Texas 25
- Maten: 740x635x330 mm
- Gewicht: 60 kg

1399€
prijs excl. btw

POWERMIG 200-4

PROFESSIONAL

INCLUSIEF:
- lastoorts
- massakabel



Bestelnr. (3-400 V): 97518



- Instelbereik: van 30 tot 200 A
- Uo startspanning: 17-34,5 V
- Schakelstanden: 7
- Draad: 0,6-1,0 mm
- Draadaanvoer: 4 rollen (0,8-1,0mm)
- Lasbare dikte: 0,8-8 mm
- Inschakelduur 60%: 140 A
- Zekeringen: T 10 A
- Lastoorts: EURO (3m) - massa Texas 25
- Maten: 760x470x780 mm
- Gewicht: 70 kg

1599€
prijs excl. btw

POWERMIG 250-4 DV

PROFESSIONAL

INCLUSIEF:
- lastoorts
- massakabel



Bestelnr. (3-400 V): 97520



- Instelbereik: van 35 tot 250 A
- Uo startspanning: 17,5-36,5 V
- Schakelstanden: 10
- Draad: 0,8-1,2 mm
- Draadaanvoer: 4 rollen (0,8-1,0mm)
- Lasbare dikte: 0,8-9 mm
- Inschakelduur 30%: 250 A
- Inschakelduur 60%: 180 A
- Zekeringen: T 16 A
- Lastoorts: EURO (3m) - massa Texas 50
- Maten: 950x500x930mm
- Gewicht: 92 kg

1939€
prijs excl. btw

MIG/MAG op transformatorbasis 2

zie ons compleet assortiment en voorraad status op www.contimac.be

- Synergische MIG laspost op 1-230V of 3-400V, ideaal voor laswerken in onderhoudsatelier
- Ideaal voor het lassen van plaatstaal vanaf 0,8 mm tot profielen van 12 mm
- Last zowel staal, RVS alsook aluminium
- In 3 stappen het beste lasresultaat: Stel de volgende gegevens in en de laspost stelt zich automatisch in:
 - Type lasdraad
 - Dikte van de lasdraad
 - Lasvermogen
- Mig laspost kan ook op manuele stand geplaatst worden om zo zelf het lastoestel in te stellen.
- Voorzien van een opbergvak voor de slijtdelen van de lastoorts
- Aanvoerrollen voor draad van 0,8 mm, 1,0 mm en 1,2 mm (POWERMIG 300-4)
- Geschikt voor draadspoulen van dia. 200/300 mm

START TO WELD 10L



Bestelnr.: 97630

- Gasfles menggas 10L
- Reduceerventiel
- Rol lasdraad 5kg voor staal (0,8mm)

519€
prijs excl. btw

START TO WELD 20L



Bestelnr.: 97640

- Gasfles menggas 20L
- Reduceerventiel
- Rol lasdraad 51 kg voor staal (1mm)

759€
prijs excl. btw

POWERMIG 300-4 DV

PROFESSIONAL

INCLUSIEF:
- lastoorts
- massakabel



Bestelnr. (3-400 V): 97522

- Instelbereik: van 35 tot 300 A
- Uo startspanning: 17-39 V
- Schakelstanden: 12
- Draad: 0,8-1,2 mm
- Draadaanvoer: 4 rollen (1,0-1,2mm)
- Lasbare dikte: 0,8-10 mm
- Inschakelduur 35%: 300 A
- Inschakelduur 60%: 240 A
- Zekeringen: T 16 A
- Lastoorts: EURO (4m) - massa Texas 50
- Maten: 950x500x930mm
- Gewicht: 101 kg

2399€
prijs excl. btw

DV = Standaard 3x400V
omschakelbaar naar 3x230V

MIG CARPRO 1

PROFESSIONAL

IDEAAL voor:
- carrosseriewerken
- het lassen van: staal
SG2 CuSi / ALU

INCLUSIEF:
- lastoorts
- massakabel

OPTIE: JOBSITE XL



Bestelnr.: 97561

- ALU / CuSi

399€
prijs excl. btw



Bestelnr. (3-400 V): 96730

- Instelbereik: van 15 tot 200 A
- Schakelstanden: 7
- Draad: 0,6-1,0 mm
- Draadaanvoer: 4 rollen (0,6-0,8mm)
- Lasbare dikte: 0,6-5,0 mm
- Inschakelduur 60%: 110 A
- Zekeringen: T 10 A
- Maten: 770x470x790 mm
- Gewicht: 52 kg

1599€
prijs excl. btw

MIG CARPRO 3

PROFESSIONAL

IDEAAL voor:
- carrosseriewerken
- het lassen van: staal
SG2 CuSi / ALU

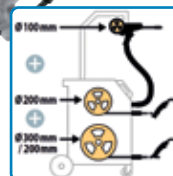

Inclusief:
2 x lastoorts
1 X spoolgun
1 X massakabel
1 X standaard



Bestelnr. (3-400 V): 96732

- Instelbereik: van 15 tot 200 A
- Schakelstanden: 7
- Draad: 0,6-1,0 mm
- Draadaanvoer: 4 rollen (1x 0,6-0,8mm) (1x 0,8-1,0mm)
- Lasbare dikte: 0,6-5,0 mm
- Inschakelduur 60%: 110 A
- Zekeringen: T 10 A
- Maten: 900x600x900 mm
- Gewicht: 75 kg

2599€
prijs excl. btw

MIG/MAG op transformatorbasis 2

zie ons compleet assortiment en voorraad status op www.contimac.be

POWERMIG 400-4

PROFESSIONAL

EN 1090

INCLUSIEF:

- lastoorts
- massakabel



Bestelnr. (3-400 V): 97527

- Instelbereik: van 40 tot 350 A
- Uo startspanning: 17-39 V
- Schakelstanden: 12
- Draad: 0,8-1,2 mm
- Draadaanvoer: 4 rollen (1,0-1,2mm)
- Lasbare dikte: 0,8-10 mm
- Inschakelduur 35%: 350 A
- Inschakelduur 60%: 240 A
- Zekeringen: T 16 A
- Lastoorts: EURO (4m) - massa Texas 50
- Maten: 950x400x900mm
- Gewicht: 112 kg

2399€
 prijs excl. btw

POWERMIG 400 G DV

PROFESSIONAL

EN 1090



INCLUSIEF:

- lastoorts
- massakabel
- tussenslangpakket 10m

Bestelnr. (3-400 V): 97529

- Instelbereik: van 40 tot 350 A
- Uo startspanning: 17-39 V
- Schakelstanden: 12
- Draad: 0,8-1,2 mm
- Draadaanvoer: 4 rollen (1,0-1,2mm)
- Lasbare dikte: 0,8-10 mm
- Inschakelduur 35%: 300 A
- Inschakelduur 60%: 240 A
- Zekeringen: T 16 A
- Lastoorts: EURO (4m) - massa Texas 50
- Maten: 950x400x1400mm
- Gewicht: 128 kg

3399€
 prijs excl. btw

POWERMIG 400-4 DUO DV

PROFESSIONAL

EN 1090



INCLUSIEF:

- lastoorts voor staal/inox
- lastoorts voor alu
- massakabel
- tussenslangpakket 10m

Bestelnr. (3-400 V): 97531

- Instelbereik: van 40 tot 350 A
- Uo startspanning: 17-41,5 V
- Schakelstanden: 14
- Draad: 0,8-1,2 mm
- Draadaanvoer: 4 rollen (1,0-1,2mm)
- Lasbare dikte: 0,8-12 mm
- Inschakelduur 35%: 350 A
- Inschakelduur 60%: 270 A
- Zekeringen: T 16 A
- Lastoorts: EURO (4m) - massa Texas 50
- Maten: 950x400x1400mm
- Gewicht: 132 kg

3799€
 prijs excl. btw

MIG/MAG op transformatorbasis 2

zie ons compleet assortiment en voorraad status op www.contimac.be

START TO WELD 10L



Bestelnr.: 97630

- Gasfles menggas 10L
- Reduceerventiel
- Rol lasdraad 5kg voor staal (0,8mm)

519€
prijs excl. btw

START TO WELD 20L



Bestelnr.: 97640

- Gasfles menggas 20L
- Reduceerventiel
- Rol lasdraad 51kg voor staal (1mm)

759€
prijs excl. btw

- Heavy Duty MIG/MAG synergisch lastoestel op 3-400V
- Allround toestel ideaal voor het onderhouds- en constructieatelier
- Eenvoudig en snel in te stellen in de synergische modus
- Draadsnelheid wordt automatisch ingesteld nadat je soort draad, de draaddiameter en het lasvermogen hebt ingesteld
- Daarnaast wordt de burnback en de pregas en postgas instelling berekend via de microprocessor
- Uiteraard kan je ook nog zelf alle parameters instellen naar eigen wens via de manuele stand
- Digitale weergave van de draadsnelheid, spanning en stroom
- Dit lastoestel is daarmee in overeenstemming met EN 1090 en EN 50504
- Microprocessor gestuurd, het lasapparaat stelt zelf de ideale draadsnelheid in
- Traditioneel met lastransformatoren ipv invertertechniek
- Voorzien van een 4 rollen aandrijfapparaat
- 3 Lasprocedures zijn mogelijk : normaal (2T), spot en delay (4T)

*DV = standaard 3x400V
omschakelbaar naar 3x230V*

POWERMIG 400-4 LIQUID

PROFESSIONAL

EN 1090



INCLUSIEF:

- watergekoelde lastoorts
- massakabel

Bestelnr. (3-400 V): 97521



- Instelbereik: van 40 tot 350 A
- Uo startspanning: 17-39 V
- Schakelstanden: 12
- Draad: 0,8-1,2 mm
- Draadaanvoer: 4 rollen (1,0-1,2mm)
- Lasbare dikte: 0,8-10 mm
- Inschakelduur 35%: 300 A
- Inschakelduur 60%: 240 A
- Zekeringen: T 16 A
- Lastoorts: EURO (4m) - massa Texas 50
- Maten: 950x400x900 mm
- Gewicht: 130 kg

3199€
prijs excl. btw

POWERMIG 400 G DV LIQUID

PROFESSIONAL

EN 1090



INCLUSIEF:

- watergekoelde lastoorts
- massakabel
- tussenslangpakket 10m

Bestelnr. (3-400 V): 97525



- Instelbereik: van 40 tot 350 A
- Uo startspanning: 17-39 V
- Schakelstanden: 12
- Draad: 0,8-1,2 mm
- Draadaanvoer: 4 rollen (1,0-1,2mm)
- Lasbare dikte: 0,8-10 mm
- Inschakelduur 35%: 300 A
- Inschakelduur 60%: 240 A
- Zekeringen: T 16 A
- Lastoorts: EURO (4m) - massa Texas 50
- Maten: 950x400x1400 mm
- Gewicht: 132 kg

4199€
prijs excl. btw

LASSEN

METAAL

PERSLUCHT
TECHNIEK

WERKPLAATS
INRICHTING

HAND
GEREDSCHAP

RODCRAFT

AUTOMOTIVE &
INDUSTRIE

BATERIJLADERS

STROOM
AGGREGATEN

POMPEN

CLEANING

MIG/MAG op transformatorbasis 2

zie ons compleet assortiment en voorraad status op www.contimac.be

- De HEAVYMIG is een synergisch krachtstroom MIG/MAG toestel met zeer hoge inschakelduur voor intensief werk.
- Ideaal voor constructieateliers en productieateliers
- Last zowel staal, RVS alsook Aluminium
- Koffermodel voorzien een 360° roteerbare afneembare afwikkelwagen
- Inclusief tussenslangpakket van 10m
- In optie wielenset verkrijgbaar voor afwikkelwagen (bestelnr.: 97534)
- Zeer robuuste 4 rollendrijving van 70 Watt ideaal voor zwaar werk met lasdraad tot 1,6 mm dikte
- Kan zowel synergisch als manueel lassen
- In synergische stand dient men de volgende parameters in te geven:
 - Type lasdraad
 - Dikte van de lasdraad
 - Lasvermogen
- En de HEAVYMIG bepaalt voor u:
 - De ideale snelheid van de lasdraad
 - Gasmanagement: Pre-gas en Post-gas
 - Burnback

- Uiterst robuuste constructie ideaal voor het gebruik in een industriële omgeving
- Voorzien van kraanogen
- Gasfleshouder tot 50 l
- Voorzien van 2 grote zwenkwielen en 2 robuuste vaste wielen
- Kan zowel 2T als 4T lassen, puntlassen alsook interval lassen
- Voorzien van een intuïtieve en complete interface
 - Fijnregeling dankzij de 30 lasstanden (45 A-450 A)
 - Touch test: De HEAVYMIG erkent de lasbare dikte in functie van de ingestelde lasparameters
 - Regeling van de inductantie (spoel): manueel of automatisch om de stabiliteit van de vlamboog te optimaliseren (minimale spetters in functie van het materiaal en het gebruikte gas)

HEAVYMIG 400-4

INDUSTRIAL



EN 1090



4 Rollenaandrijving



INCLUSIEF:
- lastoorts
- massakabel

Bestelnr. (3-400 V): 97530 (pack steel) Bestelnr. (3-400 V): 97533 (pack alu) 

- Instelbereik: van 40 tot 350 A
- Schakelstanden: 20
- Draad: 0,6-1,2 mm
- Draadaanvoer: 4 rollen (1,0-1,2mm)
- Lasbare dikte: 0,8-12 mm
- Inschakelduur 50%: 350 A
- Inschakelduur 60%: 320 A
- Zekeringen: T 20 A
- Lastoorts: EURO (4m) - massa Texas 50
- Maten: 1100x460x930 mm
- Gewicht: 134 kg

PACK STEEL
3499€
prijs excl. btw

PACK ALU
3599€
prijs excl. btw

HEAVYMIG 400 GR

INDUSTRIAL

EN 1090



4 Rollenaandrijving



INCLUSIEF:
- lastoorts
- massakabel
- tussenslangpakket 10m

Bestelnr. (3-400 V): 97532 (pack steel) Bestelnr. (3-400 V): 97543 (pack alu) 

- Instelbereik: van 40 tot 350 A
- Schakelstanden: 20
- Draad: 0,6-1,2 mm
- Draadaanvoer: 4 rollen (1,0-1,2mm)
- Lasbare dikte: 0,8-12 mm
- Inschakelduur 50%: 350 A
- Inschakelduur 60%: 320 A
- Zekeringen: T 20 A
- Lastoorts: EURO (4m) - massa Texas 50
- Maten: 1100x460x1490 mm
- Gewicht: 156 kg

PACK STEEL
4699€
prijs excl. btw

PACK ALU
4599€
prijs excl. btw

MIG/MAG op transformatorbasis 2

zie ons compleet assortiment en voorraad status op www.contimac.be



START TO WELD 10L

Bestelnr.: 97630

- Gasfles menggas 10L
- Reduceeventiel
- Rol lasdraad 5kg voor staal (0,8mm)



519€
prijs excl. btw

START TO WELD 20L

Bestelnr.: 97640

- Gasfles menggas 20L
- Reduceeventiel
- Rol lasdraad 51kg voor staal (1mm)



759€
prijs excl. btw

PACKS	Ref.	MIG/MAG	Afwikkelwagen	Tussenslangpakket	MIG-toorts	Massaklem	Aanvoerrol
	97530	HEAVYMIG 400-4	-	-	350A, 4m, luchtgekoeld	4m, 50mm ²	Ø 1/1,2 (x2)
	97532	HEAVYMIG 400 GR	WS-4R	10m, 70mm ² , air	350A, 4m, luchtgekoeld	4m, 50mm ²	Ø 1/1,2 (x2)
	97535	HEAVYMIG 500 GR	WS-4R	10m, 95mm ² , air	450A, 4m, luchtgekoeld	4m, 70mm ²	Ø 1/1,2 (x2)
	97536	HEAVYMIG 500 WS	WS-4L	10m, watergekoeld	500A, 4m, watergekoeld	4m, 70mm ²	-
	97533	HEAVYMIG 400-4	-	-	350A, 3m, luchtgekoeld	4m, 50mm ²	Alu, Ø 1/1,2 (x2)
	97543	HEAVYMIG 400 GR	WS-4R	10m, 70mm ² , air	350A, 3m, luchtgekoeld	4m, 50mm ²	Alu, Ø 1/1,2 (x2)
	97539	HEAVYMIG 500 WS	WS-4L	10m, watergekoeld	500A, 3m, watergekoeld	4m, 70mm ²	Alu, Ø 1/1,2 (x2)

HEAVYMIG 500 GR

INDUSTRIAL

EN 1090



4 Rollenaandrijving



INCLUSIEF:

- lastoorts
- massakabel
- tussenslangpakket 10m

Bestelnr. (3-400 V): 97535 (pack steel)

- Instelbereik: van 45 tot 450 A
- Schakelstanden: 30
- Draad: 0,6-1,6 mm
- Draadaanvoer: 4 rollen (1,0-1,2mm)
- Lasbare dikte: 1,0-18 mm
- Inschakelduur 50%: 450 A
- Inschakelduur 60%: 410 A
- Zekeringen: T 25 A
- Lastoorts: EURO - massa Texas 50
- Maten: 1100x480x1490 mm
- Gewicht: 174 kg

PACK STEEL
5299€
prijs excl. btw

HEAVYMIG 500 WS LIQUID

INDUSTRIAL

EN 1090



4 Rollenaandrijving



INCLUSIEF:

- watergekoelde lastoorts
- massakabel
- tussenslangpakket 10m

Bestelnr. (3-400 V): 97536 (pack steel)

- Instelbereik: van 45 tot 450 A
- Schakelstanden: 30
- Draad: 0,6-1,6 mm
- Draadaanvoer: 4 rollen (1,0-1,2mm)
- Lasbare dikte: 1,0-18 mm
- Inschakelduur 50%: 450 A
- Inschakelduur 60%: 410 A
- Zekeringen: T 25 A
- Lastoorts: EURO - massa Texas 50
- Maten: 1100x480x1490 mm
- Gewicht: 177 kg

Bestelnr. (3-400 V): 97539 (pack alu)

PACK STEEL
5599€
prijs excl. btw

PACK ALU
5599€
prijs excl. btw

Pulse MIG 2

zie ons compleet assortiment en voorraad status op www.contimac.be**MULTI-PROCES LASSEN:**

- MIG/MAG
 - Staaldraad en roestvrij staal draad : Ø 0.6 tot 1.0 mm
Ø 0.6 tot 1.2 mm (PULSEMIG 320C)
 - Aluminium draad : Ø 0.8 tot 1.2 mm
 - CuSi en CuAl draad : Ø 0.8 tot 1.0 mm
- MMA DC / Puls : basische, rutiele en cellulose elektroden (tot Ø 5 mm)
- TIG DC Lift / Pulse

INTELLIGENT

- SYNERGETISCHE lasmodule : na het inbrengen van 2 gegevens (koppel materiaal/gas en draaddiameter), geeft de PULSEMIG automatisch de optimale lascondities aan, waarmee de lasser het apparaat optimaal kan instellen (draadsnelheid, spanning, stroom, booglangte)

OPTIMALE MIG/MAG INSTELLINGEN

- Lasprocedures : handmatig, Dynamic STD, Pulse, Boogmodule (variatie stroom warm/koud)
- Puntmodules : SPOT en DELAY
- Gebruiksmogelijkheden : 2T en 4T
- Voor een perfecte beheersing van de volledige lascyclus : CreepSpeed, Softstart, Hotstart, Upslope, Downslope, Crater Filler, Postgaz enz.

OPTIMALE PRODUCTIVITEIT

- 4 Microprocessoren vergroten de verwerkingsnelheid van het lasapparaat zorgen voor een optimaal resultaat
- Optimale productiviteit dankzij de hoge inschakelduur (150 A @ 60%)
- Geschikte draadspoelen : Ø 200 mm (PULSEMIG 220C)
- Geschikte draadspoelen : Ø 200/300 mm (PULSEMIG 220C XL / 320C)
- Het draadaanvoersysteem met 4 krachtige rollers zorgt voor een efficiënte aanvoer
- De zeer hoge boogspanning garandeert een eenvoudige ontsteking en een uitzonderlijke boogdynamiek

PULSEMIG 220C XL AIR**PROFESSIONAL****INCLUSIEF:**

- lastoorts voor staal 4m
- massakabel 4m

Bestelnr. (1-230 V): 97715

- Instelbereik MIG/MAG: 10-220 A
- Zekering: 16 A
- Inschakelduur 60%: 150 A
- Lastoorts: EURO 4m - massa Texas 50
- Draad: 0,6-1,2 mm (Ø 200mm+300mm)
- Draad "No Gas": 0,9-1,2 mm (Ø 200/300mm)
- Draadaanvoer: 4 rollen
- Afmetingen: 610x320x490 mm
- Gewicht: 29,5 kg

3775€
prijs excl. btw**PULSEMIG 320C AIR****PROFESSIONAL****INCLUSIEF:**

- lastoorts voor staal 4m
- massakabel 4m

Bestelnr. (3-400 V): 97720

- Instelbereik MIG/MAG: 10-320 A
- Zekering: 25 A
- Inschakelduur 60%: 300 A
- Lastoorts: EURO 4m - massa Texas 70
- Draad: 0,6-1,2 mm (Ø 200mm+300mm)
- Draad "No Gas": 0,9-1,6 mm (Ø 200/300mm)
- Draadaanvoer: 4 rollen
- Afmetingen: 680x300x420 mm
- Gewicht: 28,5 kg

4499€
prijs excl. btw

Pulse MIG 2

zie ons compleet assortiment en voorraad status op www.contimac.be



MIG	TIG	MMA	GOUGING										
<table border="1"> <tr> <td>MANUAL</td> <td>STANDARD DYNAMIC</td> </tr> <tr> <td>SPOT</td> <td>PULSE</td> </tr> </table>	MANUAL	STANDARD DYNAMIC	SPOT	PULSE	<table border="1"> <tr> <td>LIFT</td> </tr> <tr> <td>PULSE</td> </tr> </table>	LIFT	PULSE	<table border="1"> <tr> <td>STANDARD</td> </tr> <tr> <td>PULSE</td> </tr> </table>	STANDARD	PULSE	<table border="1"> <tr> <td>Ø 4 · 6.4 (400G)</td> </tr> <tr> <td>Ø 4 · 8 (500G)</td> </tr> </table>	Ø 4 · 6.4 (400G)	Ø 4 · 8 (500G)
MANUAL	STANDARD DYNAMIC												
SPOT	PULSE												
LIFT													
PULSE													
STANDARD													
PULSE													
Ø 4 · 6.4 (400G)													
Ø 4 · 8 (500G)													

MODULARC

PULSEMIG 320C LIQUID

PROFESSIONAL

INCLUSIEF:

- koelunit
- watergekoelde lastoorts 4m
- massakabel 4m
- trolley T/M 400

Bestelnr. (3-400 V): 97722

- Instelbereik MIG/MAG: 10-320 A
- Zekering: 25 A
- Inschakelduur 60%: 300 A
- Lastoorts: EURO 4m - massa Texas 70
- Draad: 0,6-1,2 mm (Ø 200mm+300mm)
- Draad "No Gas": 0,9-1,6 mm (Ø 200/300mm)
- Draadaanvoer: 4 rollen
- Afmetingen: 680x300x420 mm
- Gewicht: 28,5 kg

6299€
prijs excl. btw

PULSEMIG 400 CW LIQUID

PROFESSIONAL

INCLUSIEF:

- koelunit
- watergekoelde lastoorts 4m
- massakabel 4m

Bestelnr. (3-400V): 97725

- Instelbereik MIG/MAG: 10-400 A
- Zekering: 32 A
- Inschakelduur 60%: 400 A
- Lastoorts: EURO 4m - massa Texas 70
- Draad: 0,6-1,6 mm (Ø 200mm+300mm)
- Draad "No Gas": 0,9 - 2,4 mm (Ø 200/300mm)
- Draad CuSi & CuAl: 0,8 - 1,6 mm (Ø 200/300mm)
- Draadaanvoer: 4 rollen
- Afmetingen: 960 x 510 x 850
- Gewicht: 78 kg

5799€
prijs excl. btw

LASSEN
 METAAL
 PERSLUCHT
 TECHNIEK
 WERKPLAATS
 INRICHTING
 HAND
 GEREEDSCHAP
 RODCRAFT
 AUTOMOTIVE &
 INDUSTRIE
 BATERIJLADERS
 STROOM
 AGGREGATEN
 POMPEN
 CLEANING

Plasmasnijders 2

zie ons compleet assortiment en voorraad status op www.contimac.be

Plasma Cutting

PLASMA CUTTER 35 KF

SEMI PROFESSIONAL

PROTECT
400V

INCLUSIEF:

- plasmatoorts 4m (MT35K)
- massakabel 2m

PFC - SINUS INVERTERBRON
geschikt voor stroomkabel tot 100m

Bestelnr. (1-230 V): 97540

- Instelbereik: van 10 tot 35 A
- Max. snijcapaciteit in staal: 15 mm (quality cut: 10 mm)
- Max. snijcapaciteit in alu: 10 mm (quality cut: 8 mm)
- Inschakelduur: 28A @ 60%
- Zekeringen: T 16 A
- Afmetingen: 620x320x560 mm
- Gewicht: 33 kg

1669€
prijs excl. btw

PLASMA CUTTER 30 FV

PROFESSIONAL

PROTECT
400V

INCLUSIEF:

- plasmatoorts 4m (TPT40)
- massakabel 4m

PFC - SINUS INVERTERBRON
geschikt voor stroomkabel tot 100m

Bestelnr. (1-230 V): 96557

- Instelbereik: van 5 tot 30 A
- Max. snijcapaciteit in staal: 15 mm (quality cut: 10 mm)
- Max. snijcapaciteit in alu: 10 mm (quality cut: 8 mm)
- Werkdruk: 2,5-6,5 bar (ideaal: 5 bar)
- Debiet: 115 l/min.
- Inschakelduur: 23A @ 60%
- Zekeringen: T 16 A
- Afmetingen: 450x200x280 mm
- Gewicht: 11 kg

1079€
prijs excl. btw

PLASMA CUTTER 45 CT

INDUSTRIAL

PROTECT
400V

INCLUSIEF:

- plasmatoorts 4m (TPT40)
- massakabel 2m

PFC - SINUS INVERTERBRON
geschikt voor stroomkabel tot 100m

Bestelnr. (1-230 V): 97541

- Instelbereik: van 5 tot 30 A
- Max. snijcapaciteit in staal: 15 mm (quality cut: 10 mm)
- Max. snijcapaciteit in alu: 10 mm (quality cut: 8 mm)
- Werkdruk: 2,5-6,5 bar (ideaal: 5 bar)
- Debiet: 115 l/min.
- Inschakelduur: 23A @ 60%
- Zekeringen: T 16 A
- Afmetingen: 450x200x280 mm
- Gewicht: 11 kg

1649€
prijs excl. btw

PLASMA CUTTER 70 CT

INDUSTRIAL

PROTECT
400V

INCLUSIEF:

- plasmatoorts 6m (MT 70)
- massakabel 4m



Bestelnr. (3-400 V): 97545

- Instelbereik: van 20 tot 70 A
- Max. snijcapaciteit in staal: 35 mm (quality cut: 25 mm)
- Max. snijcapaciteit in alu: 25 mm (quality cut: 18 mm)
- Werkdruk: 5-9 bar (ideaal: 5,2 bar)
- Debiet: 185 l/min.
- Inschakelduur: 70A @ 60%
- Afmetingen: 520x260x400 mm
- Zekeringen: 16 A
- Gewicht: 22 kg

2699€
prijs excl. btw

Plasmasnijders 2

zie ons compleet assortiment en voorraad status op www.contimac.be

MT 25K



Bestelnr.: 039971

Slijtdelen set voor

- CUTTER 25K

57⁵⁰€
prijs excl. btw

MT 35KF



Bestelnr.: 039964

Slijtdelen set voor

- CUTTER 35KF

58€
prijs excl. btw

30FV/45CT



Bestelnr.: 039957

Slijtdelen set voor

- CUTTER 30FV / 45CT

57⁵⁰€
prijs excl. btw

MT 70CT



Bestelnr.: 037540

Slijtdelen set voor

- CUTTER 70CT

165€
prijs excl. btw

MT 125



Bestelnr.: 039544

Slijtdelen set voor

- NEOCUT 105
- NEOCUT 125

209€
prijs excl. btw

COMPAS



Bestelnr.: 040205

Voor

- MT25K
- MT35K
- TPT40

125€
prijs excl. btw

COMPAS / AFKANTEN / GELEIDEN



Bestelnr.: 038653

- voor MT70
- voor MT125

439€
prijs excl. btw

NEOCUT 105

INDUSTRIAL



INCLUSIEF:

- plasmatoorts 6m (MT125)
- massakabel 4m



Bestelnr. (3-400 V): 96754 ●

- Instelbereik: van 25 tot 105 A
- Max. snijcapaciteit in staal: 50 mm (quality cut: 35 mm)
- Max. snijcapaciteit in alu: 35 mm (quality cut: 25 mm)
- Werkdruk: 5-9 bar (ideaal: 5,5 bar)
- Debiet: 270 l/min.
- Inschakelduur: 90A @ 100%
- Zekeringen: 32 A
- Afmetingen: 580x300x520 mm
- Gewicht: 33 kg

4599€
prijs excl. btw

NEOCUT 125

INDUSTRIAL



INCLUSIEF:

- plasmatoorts 6m (MT125)
- massakabel 4m



Bestelnr. (3-400 V): 96756 ●

- Instelbereik: van 20 tot 125 A
- Max. snijcapaciteit in staal: 57 mm (quality cut: 40 mm)
- Max. snijcapaciteit in alu: 57 mm (quality cut: 40 mm)
- Werkdruk: 5-9 bar (ideaal: 5,5 bar)
- Debiet: 305 l/min.
- Inschakelduur: 125A @ 100%
- Zekeringen: 50 A
- Afmetingen: 690x400x61 mm
- Gewicht: 36 kg

4899€
prijs excl. btw

MIG/MAG op transformatorbasis 2

zie ons compleet assortiment en voorraad status op www.contimac.be**EASYMIG**

- Nieuwste generatie Easymig halfautomaten met nieuw ergonomisch design en vooruitstrevende techniek made in Germany !
- Voorzien van 'in house 'gewikkelde kopertransformatoren dewelke garant staan voor een hogere inschakelduur van het lastoestel
- Easymig is de ideale machine voor het lassen van staal, RVS/inox en alu
- Intuïtieve automatische instelling van de draadinstelling! Draadsnelheid past zich automatisch aan bij het opschakelen van de standenschakelaar
- Easymig 200 combi is de ideale machine voor het gebruik op verplaatsing (1-230V) als ook voor het stationaire gebruik in de werkplaats (2-400 V)
- De Easymigs zijn uitgerust met een IP-sturing (Interval en Puntlas sturing) en een 2 takt en 4 takt sturing van de lastoorts waarbij de 4 Takt stand ideaal is voor het lassen van lange lasnaden
- Voorzien van een tandwielaangedreven 2/4-rollen aandrijving
- Geleverd met ergonomische lastoorts en massakabel
- Made in Germany

EASYMIG 180 ES**PROFESSIONAL**

Made in germany
Kopergewikkeld
Semi synergic
2-Rollenaandrijving
tandwielaangedreven

Bestelnr. (1-230 V): 99812

- Instelbereik: 25-180A (40%)
- Spanning V: 1-230
- Schakelstanden: 6
- Draad mm: 0,6-0,8
- Lasbare dikte mm: 0,5-6
- Zekeringen: T16A
- Lastoorts m: 8XM-15/3
- Maten mm: 850x400x830
- Gewicht kg: 48

1229€
prijs excl. btw

EASYMIG 200 ES COMBI**PROFESSIONAL**

Made in germany
Kopergewikkeld
Semi synergic
2-Rollenaandrijving
tandwielaangedreven

Bestelnr. (1-230 V / 2-400V): 99814

- Instelbereik: 25-160A* (1-230V)
- Instelbereik: 60-200A* (2-400V) (* bij 40% inschakelduur)
- Schakelstanden: 6
- Draad mm: 0,6-0,8
- Lasbare dikte mm: 0,5-7
- Zekeringen: T16A
- Lastoorts m: 8XM-15/3
- Maten mm: 850x400x830
- Gewicht kg: 50

1339€
prijs excl. btw

MIG/MAG op transformatorbasis 2

zie ons compleet assortiment en voorraad status op www.contimac.be



START TO WELD 10L

Bestelnr.: 97630

- Gasfles menggas 10L
- Reduceeventiel
- Rol lasdraad 5kg voor staal (0,8mm)



519€
prijs excl. btw

START TO WELD 20L

Bestelnr.: 97640

- Gasfles menggas 20L
- Reduceeventiel
- Rol lasdraad 51kg voor staal (1mm)



759€
prijs excl. btw

EASYMIG 220 ES

PROFESSIONAL



Made in germany
Kopergewikkeld
Semi synergic
4-Rollenaandrijving
tandwielaangedreven

Bestelnr. (3-400 V): 99816

- Instelbereik: 25-210A (40%)
- Schakelstanden: 7
- Draad mm: 0,6-1,0
- Lasbare dikte mm: 0,5-8
- Zekeringen: T16A
- Lastoorts m: 8XM-15/3
- Maten mm: 850x400x830
- Gewicht kg: 60

1369€
prijs excl. btw

EASYMIG 260 ES

PROFESSIONAL



Made in germany
Kopergewikkeld
Semi synergic
4-Rollenaandrijving
tandwielaangedreven

Bestelnr. (3-400 V): 99818

- Instelbereik: 25-260A (40%)
- Schakelstanden: 7
- Draad mm: 0,6-1,2
- Lasbare dikte mm: 0,5-9
- Zekeringen: T16A
- Lastoorts m: 8XM-25/3
- Maten mm: 850x400x830
- Gewicht kg: 80

1699€
prijs excl. btw

LASSEN

METAAL

PERSLUCHT
TECHNIEK

WERKPLAATS
INRICHTING

HAND
GEREDSCHAP

RODCRAFT

AUTOMOTIVE &
INDUSTRIE

BATERIJLADERS

STROOM
AGGREGATEN

POMPEN

CLEANING

Algemene lasbescherming

zie ons compleet assortiment en voorraad status op www.contimac.be

SLIJPDEKEN



Bestelnr. : 050495

- Slijpdeken geschikt voor lichtere slijpwerkzaamheden.
- Langdurige temperatuurbestendigheid tot 550 °C.

- Afmetingen: 2000x2000 mm
- Max. temp.: 550 °C

93€
prijs excl. btw

LASDEKEN



Bestelnr. : 97572

- Lasdeken ter bescherming van lasspatten.
- Langdurige temperatuurbestendigheid tot 1200 °C.

- Afmetingen: 1750x1500 mm
- Max. temp.: 1200 °C

205€
prijs excl. btw

SET LASMAGNETEN



Bestelnr. : 052291

Voor bevestiging op koetswerk

- Ø magneet: 50mm

52⁵⁰€
prijs excl. btw

LASSCHERM OP VOET



Bestelnr. : 97470

- Lasbeschermingsgordijn (lasbogen, straling, projecties).

- Afmetingen: 2000x1500 mm

269€
prijs excl. btw

MOBIEL LASSCHERM



Bestelnr. : 060470

- Lasbeschermingsgordijn (lasbogen, straling, projecties)
- Gemonteerd op een mobiel frame

- Afmetingen: 2000x2150 mm



399€
prijs excl. btw

LASCABINE

Bestelnr. : 97572

- Deze lascabine biedt een zeer doeltreffende barrière tegen straling, lasbogen en wegsplattende deeltjes.

- De cabine isoleert de lasser en beschermt zo de personen in de buurt.

- Afmetingen: 2400x24000x1800 mm
- Gewicht: 38kg



Prijs op aanvraag

Persoonlijke bescherming (PBM)

LASHANDSCHOENEN

**MMA
MIG/MAG
INDUSTRIE
METALURGIE**



Bestelnr. : 97326

- Lengte: 350mm

15€
prijs excl. btw

LASHANDSCHOENEN

**MMA
MIG/MAG**



Bestelnr. : 97322

- Lengte: 270mm

22⁵⁰€
prijs excl. btw

LASHANDSCHOENEN

TIG



Bestelnr. : 97330

- Lengte: 320mm

28⁵⁰€
prijs excl. btw

LASVEST



Bestelnr. : 97340 **105€**
prijs excl. btw

LASSCHORT PROFI



Bestelnr. : 97335 **42⁵⁰€**
prijs excl. btw

Persoonlijke bescherming (PBM)

zie ons compleet assortiment en voorraad status op www.contimac.be

LASSCHORT PROFI



Bestelnr. : **97575**

- Afmetingen: 910x600mm



48€
prijs excl. btw

LASMOUWEN



Bestelnr. : **97574**

- Afmetingen: 450mm



27€
prijs excl. btw

VUURVASTE KAP



Bestelnr. : **97573**

32⁵⁰€
prijs excl. btw

VUURVASTE KAP



Bestelnr. : **037687**

27€
prijs excl. btw

HOOFDBESCHERMING



Bestelnr. : **064195**

20⁵⁰€
prijs excl. btw

GELAATSSCHERM



Bestelnr. : **042865**

35€
prijs excl. btw

HANDSCHEM



Bestelnr. : **97300**

- Inclusief DIN 11 (90 x 110 mm) lasglas
- Ideaal voor MIG/MAG lassen en elektrodelassen
- Zeer robuuste uitvoering

19€
prijs excl. btw

KOPSCHEM MET GLAS



Bestelnr. : **97305**

- inclusief DIN 11 (90 x 110 mm) lasglas
- Ideaal voor MIG/MAG lassen en elektrodelassen
- Zeer robuuste uitvoering

37€
prijs excl. btw

KOPSCHEM MET OPENKLAPBAAR VIZIER



Bestelnr. : **97310**

- Met openklapbaar vizier
- Inclusief DIN 11 (90 x 110 mm) lasglas
- Ideaal voor MIG/MAG lassen en elektrodelassen
- Zeer robuuste uitvoering

40⁷⁰€
prijs excl. btw

LASSEN

METAAL

PERSLUCHT
TECHNIEK

WERKPLAATS
INRICHTING

HAND
GEREDSCHAP

RODRAFT

AUTOMOTIVE &
INDUSTRIE

BATERIJLADERS

STROOM
AGGREGATEN

POMPEN

CLEANING

Lasbescherming 4

zie ons compleet assortiment en voorraad status op www.contimac.be

WELDMEISTER

ECOLINE**Bestelnr. : 99964**

- View: 98x43 mm
- Verduistering: regelbaar DIN 9-13

99€
prijs excl. btw

WELDMEISTER XL

ECOLINE

XL-VIEW

**Bestelnr. : 99969**

- View: 95x55 mm
- Verduistering: regelbaar DIN 9-13

125€
prijs excl. btw

TRUECOLOR XXL

PROFESSIONAL

XXL-VIEW

**Bestelnr. : 037236**

- View: 100x83 mm
- Verduistering: regelbaar DIN 4-5>9/DIN 9-13

225€
prijs excl. btw

Normal LCD screen



Truicolors LCD Technology



TRUECOLOR XXL AIR

PROFESSIONAL

XXL-VIEW

Automatische lashelm met frisseluchtsysteem voor directe omgeving van de lasser ideaal voor MMA, MIG en TIG lastoepassingen

**Bestelnr. : 047846**

- View: 100x83 mm
- Verduistering: regelbaar DIN 4,5-13

759€
prijs excl. btwDRAAGBAAR
LASROOK AFZUIGSYSTEEM**PROFESSIONAL****Bestelnr. (1-230 V): 26518**

- Vermogen: 1100 W
- Zuigkracht (ingang): 110 m3/u
- Zuigkracht (nominaal): 250 m3/u
- Geluidsniveau: 72 dB(A)
- Afmetingen: 290x750x300mm
- Gewicht: 20 kg

959€
prijs excl. btw

MOBIEL LASROOKAFZUIGSYSTEEM

PROFESSIONALDIGITALE DISPLAY (filterstatus)
LED VERLICHTING

3 VERVANGBARE FILTERPATRONEN

- 1 X stalen fijnasfilter
- 1 X polyesterfilter
- 1 X hepafilter

**Bestelnr. (1-230 V): 26522**

- Vermogen: 1100 W
- Zuigkracht (ingang): 1400 m3/u
- Zuigkracht (nominaal): 2500 m3/u
- Max. onderdruk: 14 mbar
- Geluidsniveau: 69 dB(A)
- Afmetingen: 520x1010x920mm
- Gewicht: 85 kg

2369€
prijs excl. btw

LASELEKTRODEN IN BLISTER



Bestelnr.	Voor	Dikte	Aantal	Amp.	€
97210	staal RUTIEL	1,6 mm	20	25÷40	5,10
97212	staal RUTIEL	2,0 mm	25	40÷70	5,20
97214	staal RUTIEL	2,5 mm	14	60÷100	3,80
97216	staal RUTIEL	3,2 mm	9	80÷130	3,40
97218	staal RUTIEL	4,0 mm	6	130÷170	3,60
97220	RVS 316 L	2,0 mm	12	30÷60	10,90
97222	RVS 316 L	2,5 mm	10	40÷80	11,50
97224	RVS 316 L	3,2 mm	8	70÷100	14,50
97230	RVS 308 L	2,5 mm	10	40÷80	10,90
97240	gietijzer	2,5 mm	11	50÷90	25,00
97242	gietijzer	3,2 mm	9	70÷100	35,50

BASIS LASELEKTRODEN

Toepassingen

-Basis elektroden hebben een goede inbranding.
-Lassen tanks, boilers, staalconstructies, grondverzet, landbouw- en bouwmachines.



- Het overbruggen van grote openingen gaat zeer goed.
- Lassen van dynamische belaste constructies.
- Geschikt voor verontreinigt materiaal

Opgelet:

Ze zijn zeer gevoelig voor vocht en tocht. (opslag en houdbaarheid)

Minimale boogspanning:

Dia. mm	Lengte mm	Ampere
2.0	300	20-50
2.5	300	60-110
2.5	350	60-110
3.2	350	90-140
4.0	350	130-190



Lassen met een korte booglengte lassen.

Bestelnr.	Dikte	Aantal	Lengte	€
97264	2,5 mm	4,8kg (240 stuk)	300mm	44,70
97265	3,2 mm	5 kg (135 stuk)	350mm	49,50
97266	4,0 mm	5kg (96 stuk)	450mm	47,50

TIG TOEVOEGMATERIAAL



Bestelnr.	Voor	Dikte	Lengte	Gewicht	€
97100	staal SG2	2,0 mm	1 m	1 kg	12,50
97120	RVS 316 LSI	2,0 mm	1 m	1 kg	31,50
97110	ALMG 5	2,0 mm	1 m	1 kg	27,50

RUTIEL LASELEKTRODEN

STAAL

2.5 kg par verpakking
6 Verpakkingen in overdoos



Bestelnr.	Voor	Dikte	Aantal	Spanning	€
97150	staal RUTIEL	2,0 mm	225	70 A	23,40
97155	staal RUTIEL	2,5 mm	135	100 A	19,00
97160	staal RUTIEL	3,25 mm	88	130 A	19,00
97165	staal RUTIEL	4,0 mm	58	170 A	18,60

RUTIEL LASELEKTRODEN IN PLASTIC MAXI BOX



Bestelnr.	Voor	Dikte	Aantal	Spanning	€
97260	staal RUTIEL	2,0 mm	350	70 A	36,00
97261	staal RUTIEL	2,5 mm	250	100 A	37,50
97262	staal RUTIEL	3,25 mm	170	130 A	39,00
97263	staal RUTIEL	4,0 mm	115	170 A	40,70

RVS LASELEKTRODEN (ROEST VRIJ STAAL)

RVS

2.5 kg par verpakking



Bestelnr.	Voor	Dikte	Aantal	Spanning	€
97175	RVS 308 L	1,6 mm	250	35 A	110,00
97185	RVS 308 L	2,5 mm	140	80 A	95,00

LASDRAAD



Bestelnr.	Voor	Dikte	Gewicht	Dia.	€
97010	staal SG2	0,6 mm	5 kg	Ø200 mm	39,00
97020	staal SG2	0,8 mm	5 kg	Ø200 mm	31,90
97030	staal SG2	0,8 mm	15 kg	Ø300 mm	79,00
97040	staal SG2	1,0 mm	15 kg	Ø300 mm	79,00
97045	staal SG2	1,2 mm	15 kg	Ø300 mm	66,00
97060	ALMG 5	1,0 mm	2 kg	Ø200 mm	53,00
97050	ALMG 5	1,0 mm	6 kg	Ø300 mm	152,50
97070	RVS	0,8 mm	5 kg	Ø200 mm	129,00
97080	CuSi	0,8 mm	5 kg	Ø200 mm	279,00

MMA toebehoren

zie ons compleet assortiment en voorraad status op www.contimac.be

LASMAGNETEN



Bestelnr.	97622	97321	97592	97323
Aantrekking	16 kg	19 kg	20 kg	30 kg
Hoek	45°/90°/135°	45°/90°/135°	0<180°	45°/90°/135°
Prijs excl. btw	13,50 €	12,50 €	23,70 €	48,00 €

MAGNETISCHE HOUDERS



Bestelnr.	97600	97590	97591
Voor	elektrodehouder	MIG/MAG toorts	TIG toorts
Prijs excl. btw	13,20 €	15,50 €	13,20 €

BIKHAMERS

Massief stalen
handvat

Bestelnr.	97318	044128
Lengte	260 mm	285 mm
Gewicht	240 g	425 g
Prijs excl. btw	7,70 €	7,80 €

STAALBORSTELS

Houtenhandvat



Bestelnr.	044227	044289
Materiaal	staal	inox
Prijs excl. btw	2,70 €	3,50 €

LASSETS



Bestelnr.	047372	047396	038295
Max. ampérage	200 A	200 A	300 A
Lengte	elektrodekabel 1,6 m / massakabel 2 m	elektrodekabel 3 m / massakabel 3 m	elektrodekabel 4 m / massakabel 4 m
Ø kabel	16 mm ²	25 mm ²	35 mm ²
Texas aansluiting	10/25 mm ² (Ø9 mm)	10/25 mm ² (Ø9 mm)	35/50 mm ² (Ø13 mm)
Prijs excl. btw	59,00 €	115,00 €	155,00 €

GEMONTEERDE MASSAKABEL - TEXAS 25

Bestelnr.	Omschrijving	Prijs excl. BTW
97311	2m - 16mm ² - 150/200 A	30,50 €
97312	3m - 25mm ² - 250 A	52,50 €



GEMONTEERDE ELEKTRODEKABEL - TEXAS 25

Bestelnr.	Omschrijving	Prijs excl. BTW
97314	4m - 16mm ² - 150/200 A	53,50 €



GEMONTEERDE MASSAKABEL - TEXAS 50

Bestelnr.	Omschrijving	Prijs excl. BTW
97313	4m - 35mm ² - 400 A	73,00 €



GEMONTEERDE ELEKTRODEKABEL - TEXAS 50

Bestelnr.	Omschrijving	Prijs excl. BTW
97316	4m - 25mm ² - 200 A	73,00 €
97317	4m - 35mm ² - 300 A	93,00 €



MMA toebehoren

zie ons compleet assortiment en voorraad status op www.contimac.be

ELEKTRODEHOUDERS

Bestelnr.	Max. stroom	Dia. laskabel	Prijs excl. BTW
97370	200 A (35% ID)	25 mm	20,40 €
97375	300 A (35% ID)	50 mm	35,00 €
97377	400 A (35% ID)	50 mm	49,00 €



ELEKTROHOUDERS MET DRAAIKNOP

Bestelnr.	Max. stroom	Dia. laskabel	Prijs excl. BTW
97375	300 A (35% ID)	50 mm	35,00 €
97377	400 A (35% ID)	50 mm	49,00 €



MASSATANGEN

Bestelnr.	Max. stroom	Dia. laskabel	Prijs excl. BTW
97385	250 A (35% ID)	35 mm	13,90 €
97390	400 A (35% ID)	50 mm	19,50 €
97392	500 A (35% ID)	50 mm	33,00 €



INBOUW TEXASKOPPELINGEN

Bestelnr.	Max. stroom	Dia. laskabel	Prijs excl. BTW
97426	200 A (60% ID)	16-25 mm T 25	5,50 €
97427	300 A (60% ID)	35-50 mm T 50	9,90 €

T25= Ø 9mm T50= Ø 13mm



TEXASKOPPELINGEN - MANNELIJK

MANNELIJK

Bestelnr.	Max. stroom	Dia. laskabel	Prijs excl. BTW
97410	200 A (60% ID)	16-25 mm T25	5,90 €
97415	300 A (60% ID)	35-50 mm T50	10,90 €



TEXASKOPPELINGEN - VROUWELIJK

VROUWELIJK

Bestelnr.	Max. stroom	Dia. laskabel	Prijs excl. BTW
97420	200 A (60% ID)	16-25 mm T25	8,90 €
97425	300 A (60% ID)	35-50 mm T50	12,50 €



MIG/MAG toebehoren

zie ons compleet assortiment en voorraad status op www.contimac.be

LASDRAAD VOOR STAAL

SPOEL Ø 100mm



Bestelnr.	Max. stroom	Prijs excl. BTW
97578	Lasdraad voor staal Ø 0,6 - 0,9 kg	14,90 €
97579	Lasdraad voor staal Ø 0,8 - 0,9 kg	14,50 €

LASDRAAD STAAL "NO GAS"

SPOEL Ø 100mm NO GAS



Bestelnr.	Max. stroom	Prijs excl. BTW
97391	Lasdraad voor staal Ø 0,8 - 0,9 kg	27,00 €
97393	Lasdraad voor staal Ø 0,8 - 4 kg	115,00 €

LASDRAAD VOOR ALU (AlSi 5)

SPOEL Ø 100mm



Bestelnr.	Max. stroom	Prijs excl. BTW
97580	Lasdraad voor alu (AlSi 5) Ø 0,8 - 0,5 KG	24,90 €

LASDRAAD VOOR ALU (AlSi 12)

SPOEL Ø 100mm



Bestelnr.	Max. stroom	Prijs excl. BTW
97581	Lasdraad voor alu (AlSi 12) Ø 0,8 - 0,5 KG	28,00 €

LASDRAAD VOOR CuSi

SPOEL Ø 100mm



Bestelnr.	Max. stroom	Prijs excl. BTW
97583	Lasdraad voor CuSi Ø 0,8 - 1 kg	55,00 €

LASDRAAD VOOR RVS

SPOEL Ø 100mm



Bestelnr.	Max. stroom	Prijs excl. BTW
97582	Lasdraad voor RVS Ø 0,8 - 1 kg	39,00 €

MIG/MAG toebehoren

zie ons compleet assortiment en voorraad status op www.contimac.be

MIG LASTOORTSEN



- Ergonomische vormgeving van het handvat
- Knikbescherming aan toortszijde en machinezijde
- Kogelgewricht maakt intensief lassen een stuk lichter
- DIN genormeerde centrale aansluiting
- Binzel compatibel

VOOR STAAL TE LASSEN

VOOR ALU TE LASSEN

Bestelnr.	6015030T8	6015040T8	6015050T8	6025030T8	6025040T8	6025050T8	6036030T8	6036040T8	6036050T8	6015060T8	6025060T8	6036060T8
Type	8 XM-15	8 XM-15	8 XM-15	8 XM-25	8 XM-25	8 XM-25	8 XM-36	8 XM-36	8 XM-36	8 XM-15	8 XM-25	8 XM-36
Max. ampère	200 A	200 A	200 A	300 A	300 A	300 A	400 A	400 A	400 A	200 A	300 A	400 A
Lengte	3 m	4 m	5 m	3 m	4 m	5 m	3 m	4 m	5 m	3 m	3 m	3 m
Prijs excl. btw	95 €	107 €	125 €	135 €	149 €	159 €	179 €	215 €	235 €	155 €	175 €	229 €

Voorgemonteerde MIG-toorts voor Alu lassen 3m (met voorgemonteerde teflon binnengeleider)
Max. lengte MIG/MAG-toorts voor ALU-lassen: 3m

MIG TOEBEHORENSETS



Bestelnr.	97587	97588	97589
Type	8 XM-15	8 XM-25	8 XM-36
Inhoud	3 x kontakthouder 5 x veer 5 x kontaktip 0,6mm 5 x kontaktip 0,8mm 5 x kontaktip 0,8mm (alu) 3 x konisch gasmondstuk	3 x kontakthouder 5 x veer 5 x kontaktip 0,8mm 5 x kontaktip 1,0mm 5 x kontaktip 1 mm (alu) 3 x konisch gasmondstuk	2 x kontakthouder 3 x gasverdeler 5 x kontaktip 1,0mm 5 x kontaktip 1,2mm 5 x kontaktip 1,0mm (alu) 5 x kontaktip 1,2mm (alu) 2 x konisch gasmondstuk
Prijs excl. btw	52,50 €	59 €	47 €

SCHOONMAAKTANG VOOR MIG-TOORTS

Bestelnr.: 306700T

Ideaal voor:

- Het reinigen en losmaken van kontaktippen
- Het reinigen en losmaken van gasmondstukken
- Het afknippen van de lasdraad

52⁵⁰€
 prijs excl. btw

ADAPTERS VOOR LASDRAADPOELEN

**Bestelnr.: 97585**
 Voor lasdraadpoelen
 Ø 200 mm

5⁹⁰€
 prijs excl. btw
**Bestelnr.: 97586**
 Voor ecologische
 lasdraadpoelen Ø 300 mm

20⁹⁰€
 prijs excl. btw

MIG/MAG toebehoren

zie ons compleet assortiment en voorraad status op www.contimac.be

LASBESCHERM GAS (KOOPFLESSEN / NAVULLING)



- MENGAS: voor het lassen van staal (MIG/MAG)
- ARGON: voor het lassen van alu, RVS en CuSi (MIG/MAG)
- ADR-kosten
- Het afhaaltransport van lege flessen is altijd betalend en niet cumuleerbaar met een franco levering

Bestelnr.	MENGAS				ARGON			
	Gasfles gevuld	Hervulling	Gasfles gevuld	Hervulling	Gasfles gevuld	Hervulling	Gasfles gevuld	Hervulling
	99920	99924	99921	99925	99922	99926	99923	99927
Inhoud	10 L		20 L		10 L		20 L	
Prijs excl. btw	365,00 €	35,50 €	555,00 €	56,50 €	389,00 €	54,50 €	575,00 €	68,00 €

LASBESCHERM GAS (WEGWERPFLESSEN)



- MENGAS: voor het lassen van staal (MIG/MAG)
- ARGON: voor het lassen van alu, RVS en CuSi (MIG/MAG)
- ADR-kosten

Bestelnr.	MENGAS	ARGON
		97452
Inhoud	2,2 L	2,2 L
Prijs excl. btw	89 €	92,50 €

REDUCEERVENTIELEN



Bestelnr.	97450	97206	97204
Manometers	voor wegwepflessen	1 (aanduiding verbruik)	2 (aanduiding van de inhoud van de fles + verbruik)
Prijs excl. btw	47 €	89 €	125 €

Tig toebehoren

zie ons compleet assortiment en voorraad status op www.contimac.be

TIG TOORTSEN



Bestelnr.	LUCHT					WATER
	500028T	97549	97556	97603	97601	97606
Type	5XT-17 V	SR 17 DB	SR 17 DB	SR 17 DB	SR 26 DB	SR 20 DB
Lengte	4m	4m	4m	4m	8m	8m
Texas aansluiting	10/25 mm2 (Ø9 mm)	EURO	10/25 mm2	35/50 mm2	35/50 mm2	35/50 mm2
Prijs excl. btw	195 €	199 €	145 €	139 €	275 €	365 €

TIG TOEBEHORENSET



Bestelnr.	044678
Inhoud	2 x keramische gasmondstukken (N5 +N7) 2 x klemnippel (1,6 mm + 2,4 mm) 2 x klemnippelhuis (1,6 mm + 2,4 mm) 2 x wolframkap (kort + lang) 2 x wolframelektrode WR2 AC/DC (1,6 mm + 2,4 mm)
Prijs excl. btw	20,50 €

REMOTE CONTROL TIG



Bestelnr.	96421	96422
Omschrijving	HAND REMOTE CONTROL	FOOT REMOTE CONTROL
Lengte / Gewicht	8 m / 1 kg	4 m / 3 kg
Prijs excl. btw	159 €	295 €

Tig toebehoren

zie ons compleet assortiment en voorraad status op www.contimac.be

WOLFRAMELEKTRODEN VOOR TIG LASSEN



Voor staal/RVS lassen dienen de wolframelektroden op een punt aangeslepen te worden



Voor alu lassen dienen de wolframelektroden niet aangeslepen te worden

	STAAL / RVS (GRIJS)			ALU (GROEN)		
	Ø 1,6 mm	Ø 2,4 mm	Ø 3,2 mm	Ø 1,6 mm	Ø 2,4 mm	Ø 3,2 mm
Bestelnr.	401110T	401130T	401140T	401010T	401030T	401040T
Aantal		10 stuks			10 stuks	
Prijs excl. btw	32 €	63 €	105 €	28,50 €	63 €	105 €

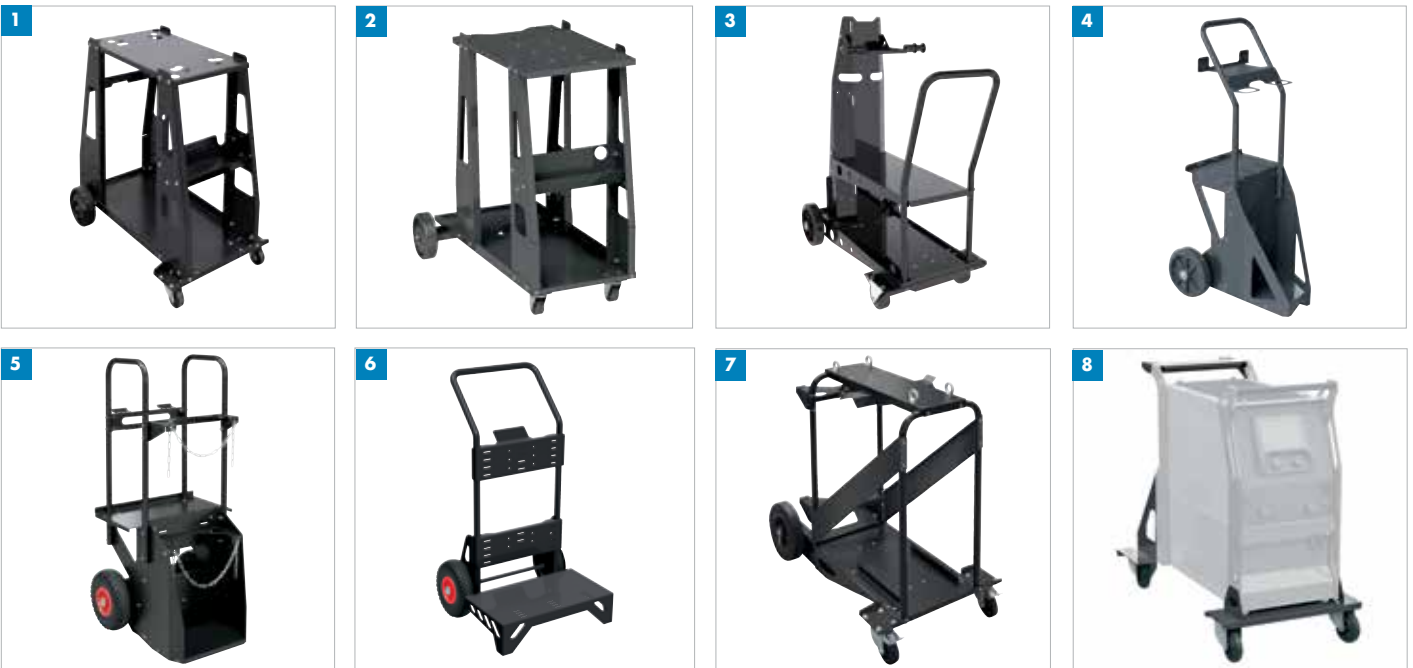

Transportwagen		1	2	3	4	5	6	7	8
Bestelnr.		96435	96437	96432	96416	96428	96429	96439	96434
€		169 €	205 €	409 €	259 €	439 €	359 €	499 €	175 €
TIG	TIG PRO 161 DC HF				•				
	TIG PRO 201 DC HF				•				
	TIG 220 DC HF							•	
	TIG 220 DC HF LIQUID							•	
	TIG PRO 201 AC/DC HF AIR		•						
	TIG PRO 201 AC/DC HF LIQUID		•						
	TIG 220 AC/DC HF AIR					•			
	TIG 220 AC/DC HF LIQUID					•			
	TIG 250 AC/DC HF LIQUID								•
MIG	GOLD MULTI 210-2		•						
	GOLD MULTI 210-4XL		•						
	GOLD MULTI 211-4		•						
PLASMA	MULTIWELD FV 220M COMPACT						•		
	PULSEMIG 220C XL						•		
	PULSEMIG 320C AIR						•		
	PLASMA CUTTER 25F	•					•		
	PLASMA CUTTER 30FV	•							
	PLASMA CUTTER 35 KF	•					•		
	PLASMA CUTTER 45CT	•							
CLEANING	PLASMA CUTTER 70CT						•		
	NEOCUT 105						•		
	NEOCUT 125						•		

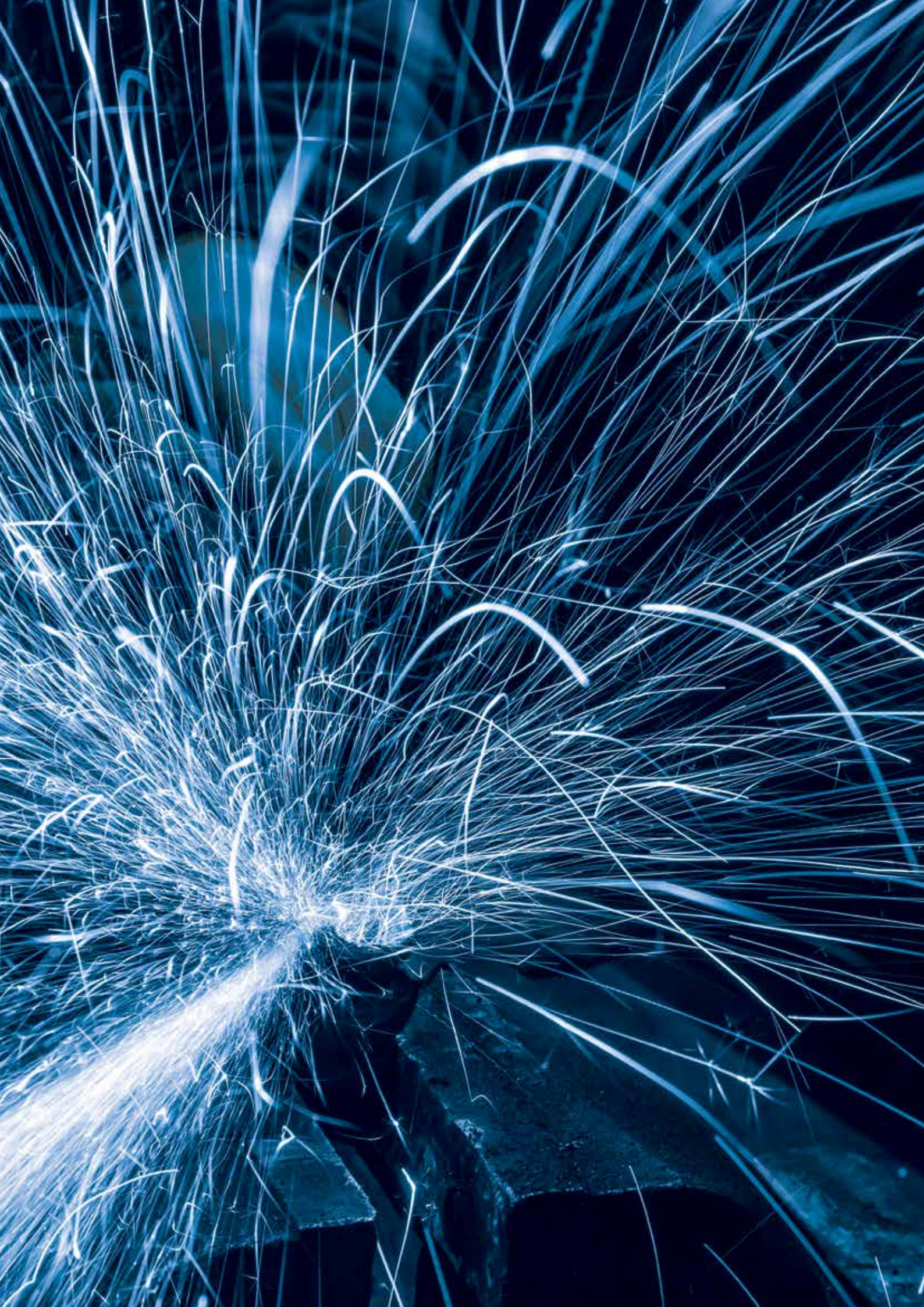

Magneetboormachines 2

zie ons compleet assortiment en voorraad status op www.contimac.be

LASSEN

METAAL

PERSLUCHT
TECHNIEK

WERKPLAATS
INRICHTING

HAND
GEREDSCHAP

RODCRAFT

AUTOMOTIVE &
INDUSTRIE

BATERIJLADERS

STROOM
AGGREGATEN

POMPEN

CLEANING

MD 350 N

PROFESSIONAL



Bestelnr. (1-230V): 40080

- Vermogen W: 1100
- Magneetkracht: 15.000 N / 1500 kg
- Afmetingen magneetvoet mm: 165x80
- Kernboren mm/dia.: 12-35
- Spiraalboren / Max. diepte mm/dia.: 13/110

Optionele Toebehoren



1 Bestelnr.: 40402

- Boorkop 1,5-13 mm + adapter 1/4" (kort) voor spiraalboren

33⁹⁰€
prijs excl. btw

2 Bestelnr. : 40404

- Snelspanboorkop incl. adapter 1/4" (kort) voor kernboren

115€
prijs excl. btw

749€
prijs excl. btw

- Opname mm: 19 "Weldon"
- Max. dia x Max. diepte mm: 35 x 50
- Toerental onbelast/belast tpm: 620/350
- Gewicht kg: 12,6

PMX 3530

PROFESSIONAL

Ideaal om te werken in kleine ruimte



Bestelnr. (1-230V): 40082

- Vermogen: 1100 W
- Magneetkracht: 15000 N/1500 kg
- Afmetingen magneetvoet: 165x80 mm
- Kernboren: dia. 12-35 mm
- Opname mm: 19 "Weldon"
- Toerental onbelast/belast boren: 650/390 tpm
- Gewicht kg: 13,8

769€
prijs excl. btw

SMD 502

PROFESSIONAL



Bestelnr. (1-230V): 40070

- Vermogen: 1200 W
- Magneetkracht: 17000 N / 1700 kg
- Kernboren: dia. 12-50 mm
- Spiraalboren / Max. diepte mm/dia.: 13/140
- Opname mm: 19 "Weldon"
- Max. dia x Max. diepte mm: 50 x 50
- Toerental onbelast/belast SPEED 1 tpm: 300/180
- Toerental onbelast/belast SPEED 2 tpm: 450/300
- Gewicht kg: 16

899€
prijs excl. btw

Optionele Toebehoren



Bestelnr.: 40406

- Boorkop 1,5-13 mm met snelspanopname Weldon 19 mm (voor spiraalboren)

39€
prijs excl. btw

MD 750/4

PROFESSIONAL

4 Verschillende boorspindelnelheden



Bestelnr. (1-230 V): 40095

- Vermogen W: 1800
- Magneetkracht N/kg: 32.000/ 3200
- Afmetingen magneetvoet mm: 200x100
- Kernboren mm: dia. 12-75
- Opname mm: 19 "Weldon"
- Max. cap. van kernboor mm: 75x 50
- Max. cap. van kon. boor MK3 mm: 32 x 150

Optionele Toebehoren



Bestelnr. Nr.	Omschrijving	Prijs excl. BTW
40434 1	Boorkop 1-16 mm + adapter MK 3 voor spiraalboren	69,00 €
40421 2	MK 3 tapping adapter voor M6 tot M18	159,00 €
40422 3	Tapopname M6	69,00 €
40424 3	Tapopname M8	69,00 €
40426 3	Tapopname M10	69,00 €
40428 3	Tapopname M12	69,00 €
40430 3	Tapopname M14	69,00 €
40432 3	Tapopname M16	69,00 €
40436 3	Tapopname M18	69,00 €

- Max. cap. van spiraalboor mm: 16 x 110
- Max. cap. van taps/max. diepte mm: 25,4 x 40
- Toerental belast tpm: 150/90, 200/120, 300/180 of 380/230
- Gewicht kg: 24,8

1299€
prijs excl. btw

BOOR- EN SNIJOLIE

PROFESSIONAL



Bestelnr.: 25230

- Koelolie voor zaag- en boormachines
- Koelolie mengen met water (1/10)
- 5 liter (5x10= 50l)

47⁵⁰€
prijs excl. btw

7-DELIGE KERNBORENSET HSS

PROFESSIONAL



Bestelnr.: 40195

- 6 HSS kernboren (Ø 12, 14, 16, 18, 20, 22mm)
- Boordiepte: 30mm
- 1 centreerstift
- In metalen cassette

185€
prijs excl. btw

MAGNETISCHE SPAANOPNAME STICK

PROFESSIONAL



Bestelnr.: 40400

- Neemt moeiteloos alle spanen magnetisch op, ook op de meest ontoegankelijke plaatsen.
- De opname en verwijderen van de spanen gebeurt door magnetiseren en demagnetiseren van de stick.

59€
prijs excl. btw

Riemaangedreven kolomboormachines 4

zie ons compleet assortiment en voorraad status op www.contimac.be

LASSEN

METAAL

PERSLUCHT
TECHNIEK

WERKPLAATS
INRICHTING

HAND
GEREDSCHAP

RODRAFT

AUTOMOTIVE &
INDUSTRIE

BATERIJLADERS

STROOM
AGGREGATEN

POMPEN

CLEANING

CH 10

ECOLINE

INCLUSIEF
automatische
boorkop



Bestelnr. (1-230V): 35010

- Motorvermogen PK: 1/2
- Boorvermogen mm: 13
- Aantal snelheden: 5
- Hoogte mm: 750
- Gewicht kg: 29

379€
prijs excl. btw

CH 16 N

SEMI PROFESSIONAL

INCLUSIEF
automatische
boorkop



Bestelnr. (1-230V): 35015

- Motorvermogen PK: 3/4
- Boorvermogen mm: 16
- Morseconus: MK 2
- Aantal snelheden: 12
- Hoogte mm: 1000
- Gewicht kg: 45

489€
prijs excl. btw

CH 18

PROFESSIONAL

INCLUSIEF
automatische
boorkop



Bestelnr. (1-230V): 35016

- Motorvermogen PK: 1
- Boorvermogen mm: 20
- Morseconus: MK 2
- Aantal snelheden: 12
- Hoogte mm: 1085
- Gewicht kg: 59,5

719€
prijs excl. btw

CH 18 F

PROFESSIONAL

INCLUSIEF
automatische
boorkop



Bestelnr. (1-230V): 35020

- Motorvermogen PK: 1
- Boorvermogen mm: 20
- Morseconus: MK 2
- Aantal snelheden: 12
- Hoogte mm: 1625
- Gewicht kg: 72,5

799€
prijs excl. btw

CH 18 WT

PROFESSIONAL

INCLUSIEF
automatische
boorkop &
onderkast



Bestelnr. (1-230V): 35028

- Motorvermogen PK: 1
- Boorvermogen mm: 20
- Morseconus: MK 2
- Aantal snelheden: 12
- Hoogte mm: 1850
- Gewicht kg: 110

989€
prijs excl. btw

CH 25 F

PROFESSIONAL

INCLUSIEF
automatische
boorkop



Bestelnr. CH 25 F (1-230V): 35025

Bestelnr. CH 25 F (3-400V): 35026

- Motorvermogen PK: 11/4
- Boorvermogen mm: 25
- Morseconus: MK 3
- Aantal snelheden: 12
- Hoogte mm: 1778
- Gewicht kg: 148

1339€
prijs excl. btw

SPANKLEMMEN MET PRISMABEKKEN

Professionele klemmen met prismabekken waarmee ook ronde werkstukken stevig worden vastgeklemd

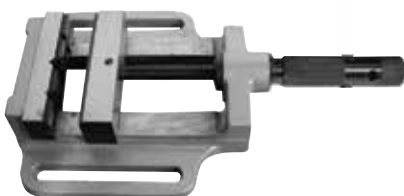

Bestelnr.: 45029

- Bekbreedte: 75 mm
- Max. opening: 75 mm
- Gewicht: 4 kg

125€
prijs excl. btw

Bestelnr.: 45030

- Bekbreedte: 100mm
- Max. opening: 100 mm
- Gewicht: 5,6 kg

165€
prijs excl. btw

Bestelnr.: 45031

- Bekbreedte: 125mm
- Max. opening: 125 mm
- Gewicht: 8,2 kg

209€
prijs excl. btw

Bestelnr.: 45032

- Bekbreedte: 150mm
- Max. opening: 150 mm
- Gewicht: 12 kg

275€
prijs excl. btw

Heavy duty riemaangedreven kolomboormachines 4

zie ons compleet assortiment en voorraad status op www.contimac.be

LASSEN

METAAL

PERSLUCHT
TECHNIEK

WERKPLAATS
INRICHTING

HAND
GEREEDSCHAP

RODCRAFT

AUTOMOTIVE &
INDUSTRIE

BATERIJLADERS

STROOM
AGGREGATEN

POMPEN

CLEANING

TB 20

INDUSTRIAL

Inclusief automatische boorkop
Intensief gebruik
Gemonteerd geleverd



Bestelnr. (1-230V): 35030

- Motorvermogen PK: 11/2
- Morseconus: MK 2
- Boorvermogen mm: 20
- Aantal snelheden: 12
- Hoogte mm: 1080
- Gewicht kg: 85

1899€
prijs excl. btw

SB 20 F

INDUSTRIAL

Inclusief automatische boorkop
Intensief gebruik
Gemonteerd geleverd



Bestelnr. (1-230V): 35055

- Motorvermogen PK: 11/2
- Morseconus: MK 2
- Boorvermogen mm: 20
- Aantal snelheden: 12
- Hoogte mm: 1680
- Gewicht kg: 100

1999€
prijs excl. btw

SB 25 F

INDUSTRIAL

Inclusief automatische boorkop
Intensief gebruik
Gemonteerd geleverd



Bestelnr. (3-400V): 35061

- Motorvermogen PK: 2
- Morseconus: MK 3
- Boorvermogen mm: 25
- Aantal snelheden: 9
- Hoogte mm: 1820
- Gewicht kg: 180

2499€
prijs excl. btw

SB 32 F

INDUSTRIAL

Inclusief automatische boorkop
Intensief gebruik
Gemonteerd geleverd



Bestelnr. (3-400V): 35048

- Motorvermogen PK: 3
- Morseconus: MK 4
- Boorvermogen mm: 32
- Aantal snelheden: 9
- Hoogte mm: 1800
- Gewicht kg: 210

2999€
prijs excl. btw

SB 45 F

INDUSTRIAL

Inclusief automatische boorkop & koelpomp
Motor met twee snelheden
Intensief gebruik
Gemonteerd geleverd



Bestelnr. (3-400V): 35051

- Motorvermogen PK: 3
- Morseconus: MK 4
- Boorvermogen mm: 32
- Aantal snelheden: 9x2
- Hoogte mm: 1800
- Gewicht kg: 230

3999€
prijs excl. btw

GT 30

INDUSTRIAL

Tandwiel aangedreven
Manuele voeding
Gemonteerd geleverd



Bestelnr. (3-400 V): 35060

- Boorvermogen in gietijzer: Ø 30 mm/M16
- Boorvermogen in staal: Ø 25 mm/M16
- Wijze van boren: manueel
- Boorkop t/min.: 125~2825
- Asverplaatsing mm: 110
- Afstand boorkop/kolom mm: 240
- Afstand boorkop/sokkel mm: 650
- Max. verplaatsing van de kop mm: 500
- Morseconus: MK 3
- Aantal toerentallen: 6
- Afmeting tafel nuttig mm: 310x320
- Diameter v/d kolom mm: Ø 95
- Motorvermogen kW: 0,75
- Afmetingen mm: 700x500x1500
- Gewicht kg: 230

2599€
prijs excl. btw

GT 30 F

INDUSTRIAL

Tandwiel aangedreven
Manuele voeding
Gemonteerd geleverd



Bestelnr. (3-400 V): 35062

- Boorvermogen in gietijzer: Ø 30 mm/M16
- Boorvermogen in staal: Ø 25 mm/M16
- Wijze van boren: manueel
- Boorkop t/min.: 125~2825
- Asverplaatsing mm: 110
- Afstand boorkop/kolom mm: 240
- Afstand boorkop/sokkel mm: 1100
- Afstand boorkop/tafel mm: 630
- Max. verplaatsing van de kop mm: 250
- Max. tafel verplaatsing mm: 450
- Morseconus: MK3
- Aantal toerentallen: 6
- Afmeting tafel nuttig mm: 310x320
- Diameter v/d kolom mm: Ø 95
- Motorvermogen kW: 0,75
- Afmetingen mm: 700x500x1900
- Gewicht kg: 300

3499€
prijs excl. btw

GT 35 / GT 35 M

INDUSTRIAL

Tandwiel aangedreven
GT 35 Manuele voeding
GT 35 M Mechanische voeding
Gemonteerd geleverd



Bestelnr. GT 35 (3-400 V): 35064

Bestelnr. GT 35 M (3-400 V): 35066

- Boorvermogen in gietijzer: Ø 35 mm/M20
- Boorvermogen in staal: Ø 30 mm/M20
- Wijze van boren: manueel (GT 35)
- Boorkop t/min.: 125~3030
- Asverplaatsing mm: 135
- Afstand boorkop/kolom mm: 260
- Afstand boorkop/sokkel mm: 1162
- Max. verplaatsing van de kop mm: 500
- Morseconus: MK 3
- Aantal toerentallen: 12
- Afmeting tafel nuttig mm: 420x350
- Diameter v/d kolom mm: Ø 110
- Motorvermogen kW: 0,85/1,1
- Gewicht kg: 340

GT 35
4499€
prijs excl. btw

GT 35 M
4699€
prijs excl. btw

GT 40 EM

INDUSTRIAL

Tandwiel aangedreven
Elektromechanische voeding
Gemonteerd geleverd



Bestelnr. (3-400 V): 35067

- Boorvermogen in gietijzer: Ø 40 mm/M20
- Boorvermogen in staal: Ø 35 mm/M20
- Wijze van boren: elektromechanische voeding
- Daalsnelheid mm/r: 0,1-0,3
- Boorkop t/min.: 125~3030
- Asverplaatsing mm: 160
- Afstand boorkop/kolom mm: 320
- Afstand boorkop/sokkel mm: 1140
- Max. afstand boorkop/tafel mm: 585
- Hoekverdraaiing max. / tafel: ±45°
- Max. verplaatsing tafel mm: 545
- Morseconus: MK4
- Aantal toerentallen: 12
- Afmeting tafel mm: 500x420
- Diameter v/d kolom mm: Ø 120
- Motorvermogen kW: 1/1,2
- Gewicht kg: 430

5399€
prijs excl. btw

Boor- en freesmachines 4

zie ons compleet assortiment en voorraad status op www.contimac.be

LASSEN

METAAL

PERSLUCHT
TECHNIEK

WERKPLAATS
INRICHTING

HAND
GEREEDSCHAP

RODCRAFT

AUTOMOTIVE &
INDUSTRIE

BATERIJLADERS

STROOM
AGGREGATEN

POMPEN

CLEANING

RF 31

INDUSTRIAL



Bestelnr. (1-230 V): 40030

Boor- en freesmachine

- Motorvermogen: 1 1/2 PK
- Boorvermogen (staal) mm: 32
- Freescapaciteit meskopfrees: 76mm
- Freescapaciteit vingerfrees mm: 20
- Tapcapaciteit: M16
- Snelheid as t/min.: 125-2500
- Morseconus: MK3
- Asverplaatsing mm: 130
- Werkstuk mm: 340
- Tafel lxb mm: 730x210
- Dwarsverplaatsing mm: 185
- Langsverplaatsing mm: 430
- Diameter kolom mm: 115
- Maten kg: 800x737x1143
- Gewicht kg: 270

2749€
prijs excl. btw

RF 40

INDUSTRIAL



Bestelnr. (3-400 V): 40040

Boor- en freesmachine

- Motorvermogen: 1 PK
- Boorvermogen (staal) mm: 32
- Freescapaciteit meskopfrees: 100mm
- Freescapaciteit vingerfrees mm: 32
- Tapcapaciteit: M20
- Snelheid as: 50x1250
- Morseconus: MK3
- Asverplaatsing mm: 130
- Werkstuk mm: 480
- Tafel lxb mm: 730x210
- Dwarsverplaatsing mm: 230
- Langsverplaatsing mm: 430
- Diameter kolom mm: 115
- Maten kg: 800x737x1143
- Gewicht kg: 270

4099€
prijs excl. btw

RF 45

INDUSTRIAL



Bestelnr. (3-400 V): 40047

Boor- en freesmachine

- Motorvermogen: 1 PK
- Boorvermogen (staal) mm: 32
- Freescapaciteit meskopfrees: 100mm
- Freescapaciteit vingerfrees mm: 32
- Tapcapaciteit: M20
- Snelheid as: 50x1250
- Morseconus: MK3
- Asverplaatsing mm: 130
- Werkstuk mm: 510
- Tafel lxb mm: 820x240
- Dwarsverplaatsing mm: 210
- Langsverplaatsing mm: 520
- Diameter kolom mm: zwaluwstart
- Maten kg: 915x737x1194
- Gewicht kg: 330

4899€
prijs excl. btw

SPANBOUTENSET M14 - 52-DELIG

Bestelnr.: 40125

- 24 x aantrekbouten
- 4 x verlengmoeren
- 6 x spanstempels
- 6 x T-gleuf moeren
- 6 x moeren
- 6 x spanblokken

175€
prijs excl. btw



FRESWERKTUIGHOUDERS

Bestelnr.: 40115

- Voor: RF 31-40-45
- Voor het vastklemmen van alle soorten frezen en boren
- Aantrekken conus d.m.v. draadstang M10
- Morse conus: MK 3
- Capaciteit mm: 3-25

465€
prijs excl. btw



LINKS/RECHTS - VOEDING

Bestelnr. (1-230 V): 40110

- Voor: RF 31-40-45
- Links- rechtsvoeding voor de dwarsverplaatsing van de kruistafel
- Met traploze snelheidsinstelling
- Incl. einderitschakelaar

835€
prijs excl. btw



Metaal draaibanken 2

zie ons compleet assortiment en voorraad status op www.contimac.be

CONTIMAC PROFI 550

INDUSTRIAL



Bestelnr. (1-230V): 60515

- Centerafstand mm: 550
- Centerhoogte mm: 125
- Max. draaidiameter mm: 250
- Spilboring mm: 20
- Spilopname losse kop: MK2
- Toerentalbereik t/min.: 125-2000
- Schroefdraad metrisch mm: 0,1-2,5
- Schroefdraad inch: 8-35 Gg/1"
- Motorvermogen kW: 0,6
- Gewicht kg: 130

INCLUSIEF:

- onderstel met opbergmogelijkheden
- 3 klauwplaat, 4 klauwplaat
- tandwielenset voor draadsnijden
- vaste en losse bril
- boorkop MK2
- 4-weg beitelhouder
- meeneemplaat
- meedraaiend center

2499€
prijs excl. btw

CONTIMAC PROFI 750

INDUSTRIAL



Bestelnr. (1-230V): 60519

- Centerafstand mm: 750
- Centerhoogte mm: 125
- Max. draaidiameter mm: 250
- Spilboring mm: 20
- Spilopname losse kop: MK2
- Toerentalbereik t/min.: 125-2000
- Schroefdraad metrisch mm: 0,1-2,5
- Schroefdraad inch: 8-35 Gg/1"
- Motorvermogen kW: 0,6
- Gewicht kg: 150

INCLUSIEF:

- onderstel met opbergmogelijkheden
- 3 klauwplaat, 4 klauwplaat
- tandwielenset voor draadsnijden
- vaste en losse bril
- boorkop MK2
- 4-weg beitelhouder
- meeneemplaat
- meedraaiend center

2849€
prijs excl. btw

CONTIMAC PROFI 1000

INDUSTRIAL



INCLUSIEF:

- 3-klauw plaat Ø 160mm
- 4-klauw plaat Ø 200mm
- meeneemplaat
- vaste en losse bril
- boorkop MK3
- meedraaiend center
- 4-weg beitelhouder
- tandwielenset voor draadsnijden
- koelpomp
- halogeenvlamp
- onderstel

Bestelnr. (3-400V): 60513

- Centerafstand mm: 1080
- Centerhoogte mm: 165
- Draaidiameter boven bed mm: 330
- Draaidiameter boven slede mm: 180
- Draaidiameter boven zak mm: 470
- Spilboring mm: 38
- Draaispilopname: Camlock D1-5
- Toerentalbereik t/min.: 65-1810
- Schroefdraad metrisch mm: 0,4-7
- Schroefdraad duim inch: 4-60 Gg/1
- Uitlading losse kop mm: 100
- Conus losse kop: MK 3
- Motorvermogen kW: 1,1
- Gewicht: 520 kg

6249€
prijs excl. btw

LASSEN

METAAL

PERSLUCHT
TECHNIEK

WERKPLAATS
INRICHTING

HAND
GEREEDSCHAP

RODRAFT

AUTOMOTIVE &
INDUSTRIE

BATERIJLADERS

STROOM
AGGREGATEN

POMPEN

CLEANING

Metaalcirkelzaagmachines 2

zie ons compleet assortiment en voorraad status op www.contimac.be

CSN 250

PROFESSIONAL**INCLUSIEF:**

- koelpomp
- onderstel
- zaagblad

**Bestelnr. (1-230 V): 50412**

- Zaagvermogen
 - 90° ● : 30 mm
 - : 75 mm
 - : 65x65 mm
 - ▣ : 90x50 mm
- 45° ● : 30 mm
- : 65 mm
- : 55x55 mm
- ▣ : 60x50 mm
- Motorvermogen PK: 1
- Toerental t/min.: 45
- Dia. zaagblad mm: 250
- Boring zaagblad mm: 32
- Maten mm: 880x920x1600
- Gewicht kg: 131

**PRIJS OP
AANVRAAG**

CSN 315

PROFESSIONAL**INCLUSIEF:**

- koelpomp
- onderstel
- zaagblad

**Bestelnr. (3-400 V): 50410**

- Zaagvermogen
 - 90° ● : 60 mm
 - : 100 mm
 - : 82x82 mm
 - ▣ : 110x70 mm
- 45° ● : 50 mm
- : 90 mm
- : 75x75 mm
- ▣ : 85x70 mm
- Motorvermogen PK: 2
- Toerental t/min.: 22-44
- Dia. zaagblad mm: 315
- Boring zaagblad mm: 32
- Maten mm: 1010x960x1770
- Gewicht kg: 175

**PRIJS OP
AANVRAAG**

DRY CUTTER DRC 355

PROFESSIONAL

Snelspanklem
links/rechts

Bestelnr. (1-230 V): 40075**INCL. GRATIS zaagblad dia. 355/80T voor staal (Bestelnr. 40500)**

- Zaagvermogen
 - 90° ● : 132 mm
 - : 120x120 mm
 - : 180x100 mm
- 45° ● : 105 mm
- : 90x90 mm
- : 90x120 mm
- Opgenomen vermogen W: 2200
- Draaisnelheid t/min.: 1300
- Hardmetalen zaagblad (staal) mm: 355x25,4
- Afmetingen mm: 680x360x580
- Gewicht kg: 23,5

OPTIONEEL TOEBEHOREN

Bestelnr.	Omschrijving	Prijs excl. BTW
40500	voor STAAL 355 mm/80T	229 €
40505	voor RVS 355 mm/90T	299 €
40510	voor ALU 355 mm/80T	295 €
50012	onderstel	159 €

829€
prijs excl. btw

METAALPLOOIBANKEN

INDUSTRIAL

- Robuuste, voetbediende plooiemachine, inzetbaar in industrie en nijverheid
- Het klemmen gebeurd met de voet waardoor de handen vrijblijven voor de materiaalaanvoer
- Krachtige hulpcilinder verlicht het plooiën van plaatmateriaal tot 2 mm (PPB-1020)
- Brede opening tussen boven- en ondermes voor gemakkelijk materiaalaanvoer

PPB-1020

Bestelnr.: 60535

- Plooi breedte: 1020mm
- Plooi capaciteit: 2mm
- Plooihoek: 0-135°
- Afmetingen: 1348x850x1175mm
- Gewicht kg: 285

2699€
prijs excl. btw

PPB-1270/2

Bestelnr.: 60540

- Plooi breedte: 1270mm
- Plooi capaciteit: 1,5mm
- Plooihoek: 0-135°
- Afmetingen: 1598x900x1165mm
- Gewicht kg: 315

2999€
prijs excl. btw

BSN 100 VARIO

PROFESSIONAL

Tot 60% geluidsreductie



Bestelnr. (1-230 V): 50141

- Zaagvermogen
 - 90° ● : 105 mm
 - : 100x100 mm
 - 45° ● : 65 mm
 - : 60x65 mm
- Motorvermogen PK: 1,1
- Snelheid zaagblad m/min.: 30-80
- Maten zaagblad mm: 13x0,65x1330
- Maten mm: 650x310x450
- Gewicht kg: 18

649€
prijs excl. btw

BSN 125 VARIO

Tot 60% geluidsreductie



Bestelnr. (1-230 V): 50142

- Zaagvermogen
 - 90° ● : 125 mm
 - : 130x125 mm
 - 45° ● : 80 mm
 - : 80x80 mm
 - 60 ● : 50 mm
 - : 50x50 mm
- Motorvermogen PK: 1,37
- Snelheid zaagblad m/min.: 30-80
- Maten zaagblad mm: 13x0,65x1440
- Maten mm: 650x310x450
- Gewicht kg: 19

749€
prijs excl. btw

BSN 150 VARIO

ONDERSTEL

Bestelnr.: 50230 **275€**
prijs excl. btw



Bestelnr. (1-230 V): 50143

- Zaagvermogen
 - 90° ● : 150 mm
 - : 150x140 mm
 - 45° ● : 100 mm
 - : 100x100 mm
 - 60 ● : 70 mm
 - : 65x70 mm
- Motorvermogen PK: 2
- Snelheid zaagblad m/min.: 30-80
- Maten zaagblad mm: 13x0,9x1735
- Maten mm: 1000x430x495
- Gewicht kg: 30

1049€
prijs excl. btw

BSN 170 VARIO

PROFESSIONAL

Tot 60% geluidsreductie



Bestelnr. (1-230 V): 50144

- Zaagvermogen
 - 90° ● : 170 mm
 - : 170x170 mm
 - 45° ● : 100 mm
 - : 130x150 mm
 - 60 ● : 75 mm
 - : 75x75 mm
- Motorvermogen PK: 2,2
- Snelheid zaagblad m/min.: 30-80 (traploos)
- Maten zaagblad mm: 20x0,9x2030
- Maten mm: 1120x430x525
- Gewicht kg: 35

ONDERSTEL
Bestelnr.: 50230 **275€**
prijs excl. btw **1299€**
prijs excl. btw

AUTOCUT 120 VARIO

PROFESSIONAL

Automatic down feed
Auto stop
60% Sneller



Bestelnr. (1-230 V): 50001

Mobiele bandzaagmachine met tandwieloverbrenging

- Zaagvermogen
 - 90° ● : 120 mm
 - : 112x112 mm
 - : 120x102 mm
 - 45° ● : 80 mm
 - : 78x78 mm
 - : 78x78 mm
 - 60° ● : 50 mm
 - : 48x48 mm
 - : 50x43 mm
- Motorvermogen PK: 1,76
- Snelheid zaagblad m/min.: 30-80 (traploos)
- Maten zaagblad mm: 1440x13x0,65
- Maten mm: 900x400x520
- Gewicht kg: 16

1199€
prijs excl. btw

AUTOCUT 160 VARIO

PROFESSIONAL

Automatic down feed
Auto stop
60% Sneller



Bestelnr. (1-230 V): 50002

Mobiele bandzaagmachine met tandwieloverbrenging

- Zaagvermogen
 - 90° ● : 150 mm
 - : 150x150 mm
 - : 160x140 mm
 - 45° ● : 100 mm
 - : 100x100 mm
 - : 105x120 mm
- Motorvermogen PK: 2,7
- Snelheid zaagblad m/min.: 35-80 (traploos)
- Maten zaagblad mm: 1735x13x0,9
- Maten mm: 1000x390x570
- Gewicht kg: 36

1799€
prijs excl. btw

AUTOCUT 220 VARIO

PROFESSIONAL

Automatic down feed
Auto stop
Inclusief koelpomp



Bestelnr. (1-230V): 50003 ●

Stationaire bandzaagmachine met tandwieloverbrenging

- Zaagvermogen
 - 90° ● : 175 mm
 - : 175x175 mm
 - : 200x75 mm
 - 45° ● : 110 mm
 - : 110x110 mm
 - : 118x110 mm
 - 60° ● : 75 mm
 - : 75x75 mm
 - : 100x70 mm
- Motorvermogen PK: 2,7
- Snelheid zaagblad m/min.: 35-80 (traploos)
- Maten zaagblad mm: 2140x19x0,9
- Maten mm: 780x1240x1080
- Gewicht kg: 143

2299€
prijs excl. btw

LASSEN

METAAL

PERSLUCHT
TECHNIEK

WERKPLAATS
INRICHTING

HAND
GEREDSCHAP

RODRAFT

AUTOMOTIVE &
INDUSTRIE

BATERIJLADERS

STROOM
AGGREGATEN

POMPEN

CLEANING

Metaalbandzaagmachines 2

zie ons compleet assortiment en voorraad status op www.contimac.be

BS 160

PROFESSIONAL

Bestelnr. (1-230 V): 50085

Stationaire bandzaagmachine met tandwieloverbrenging

- Zaagvermogen
 - 90° ● : 150 mm
 - : 150 mm
 - 45° ● : 100 mm
 - : 130 mm
 - : 130 x 100 mm
 - 60° ● : 60 mm
 - : 60 mm
- Motorvermogen PK: 1/2
- Snelheid zaagblad m/min.: 65
- Maten zaagblad mm: 13x0,9x1735
- Maten mm: 1100x390x590
- Gewicht kg: 60

1149€
prijs excl. btw

BS 160 VARIO

PROFESSIONAL

Bestelnr. (1-230 V): 50058

Stationaire bandzaagmachine met tandwieloverbrenging en koelpomp

- Zaagvermogen
 - 90° ● : 150 mm
 - : 150 mm
 - 45° ● : 100 mm
 - : 130 mm
 - : 130 x 100 mm
 - 60° ● : 60 mm
 - : 60 mm
- Motorvermogen PK: 1 1/2
- Snelheid zaagblad m/min.: 20-65 (traploos)
- Maten zaagblad mm: 13x0,9x1735
- Maten mm: 1400x500x1470
- Gewicht kg: 80

1699€
prijs excl. btw

BS 275 (1-230V)

PROFESSIONAL

 Traploze daalsnelheid v/d zaagarm
Verstelbare zaagarm (rechts)
Incl. koelpomp

Bestelnr. (1-230V): 50091

- Zaagvermogen
 - 90° ● : 225 mm
 - : 245x150 mm
 - 45° ● : 145 mm
 - : 190x150 mm
 - 60° ● : 90 mm
 - : 120x90 mm
- Motorvermogen PK: 1 1/2
- Snelheid zaagblad m/min.: 90
- Maten zaagblad mm: 27x0,9x2480
- Maten mm: 1500x510x1570
- Gewicht kg: 200

2699€
prijs excl. btw

BS 275 (3-400V)

PROFESSIONAL

 Traploze daalsnelheid v/d zaagarm
Verstelbare zaagarm (rechts)
Incl. koelpomp

Bestelnr. (3-400V): 50089 (2-speed)

- Zaagvermogen
 - 90° ● : 225 mm
 - : 245x150 mm
 - 45° ● : 145 mm
 - : 190x150 mm
 - 60° ● : 90 mm
 - : 120x90 mm
- Motorvermogen PK: 1 1/2
- Snelheid zaagblad m/min.: 45-90
- Maten zaagblad mm: 27x0,9x2480
- Maten mm: 1500x510x1570
- Gewicht kg: 200

2699€
prijs excl. btw



TIPS VOOR EEN CORRECTE EN RECHTE ZAAGSNEDEN

- Check de slijtagegraad van het zaaglint, indien meerdere tanden ingesleten zijn vervang het zaaglint.
- Zet de daalsnelheid en de snijsnelheid op minimaal bij het inlopen van het zaaglint en verhoog geleidelijk beide parameters
- Plaats de zaagbandgeleidingen zo dicht mogelijk tegen het werkstuk, voor een exacte zaagsnede
- Daalsnelheid van de zaagarm traag genoeg instellen zodat het zaaglint de tijd heeft de spanen af te voeren
- Indien mogelijk snijsnelheid aanpassen in functie van het te zagen materiaal (hoe harder het materiaal, hoe trager de snijsnelheid)
- Gebruik indien mogelijk koel- en snijolie
- Span het werkstuk stevig in alvorens de zaagwerkzaamheden op te starten. Indien men in bundel verzaagt, zorg er dan voor dat de stukken niet kunnen verschuiven tegenover elkaar.

Juiste opspanposities:



- Universele robuuste rollenbanen in hoogte regelbaar (620 mm - 1000 mm)
- Afmetingen: 1000mmx280mm (800 kg draagkracht)
- Afmetingen: 2000mmx280mm (1200 kg draagkracht)
- Voor types: BS 210/BS 275/BS 300/BS 325/BS 350

Bestelnr.	Plaatsing	Afmetingen	Aanslag	Prijs excl. BTW
50160	rechts	1000x280	ja	599 €
50096	rechts	2000x280	ja	859 €
50165	links	1000x280	neen	399 €
50095	links	2000x280	neen	679 €

BS 275 VARIO (1-230V)

PROFESSIONAL

Traploze daalsnelheid v/d zaagarm
Verstelbare zaagarm (rechts)
Incl. koelpomp



Bestelnr. (1-230V): 50021 (DC motor)

- Zaagvermogen
 - 90° ● : 225 mm
 - : 245x150 mm
- 45° ● : 145 mm
- : 190x150 mm
- 60° ● : 90 mm
- : 120x90 mm
- Motorvermogen PK: 1 1/2
- Snelheid zaagblad m/min.: 20-80
- Maten zaagblad mm: 27x0,9x2480
- Maten mm: 1500x510x1570
- Gewicht kg: 200

2899€
prijs excl. btw

BS 300

INDUSTRIAL

Traploze daalsnelheid v/d zaagarm
Verstelbare zaagarm (links/rechts)
Incl. koelpomp



Bestelnr. (3-400V): 50092 (2-speed)

- Zaagvermogen
 - 90° ● : 225 mm
 - : 245x150 mm
- 45° ● : 150 mm
- : 190x150 mm
- 60° ● : 90 mm
- : 115x90 mm
- Motorvermogen PK: 1 1/2
- Snelheid zaagblad m/min.: 45-90
- Maten zaagblad mm: 27x0,9x2480
- Maten mm: 1500x700x1800
- Gewicht kg: 295

3699€
prijs excl. btw

Metaalbandzaagmachines 2

zie ons compleet assortiment en voorraad status op www.contimac.be



BS 325

INDUSTRIAL

Traploze daalsnelheid v/d zaagarm
Verstelbare zaagarm (LINKS/rechts)
Incl. koelpomp



Bestelnr. (3-400V): 50094 (2-speed)

- Zaagvermogen
 - 90° ● : 225 mm
 - : 200 mm
 - : 320x200 mm
 - 45° ● : 195 mm
 - : 195 mm
 - 60° ● : 125 mm
 - : 125 mm
 - : 130x120 mm
 - 45° ● : 200 mm
- : 170 mm
- : 200x170 mm
- Motorvermogen PK: 2
- Snelheid zaagblad m/min.: 45/90
- Maten zaagblad mm: 27x0,9x2750
- Maten mm: 1720x850x1800
- Gewicht kg: 380

5499€
prijs excl. btw

BS 350

INDUSTRIAL

Traploze daalsnelheid v/d zaagarm
Verstelbare zaagarm (LINKS/rechts)
Incl. koelpomp



Bestelnr. (3-400V): 50093 (2-speed)

- Zaagvermogen
 - 90° ● : 270 mm
 - : 270 mm
 - : 330x230 mm
 - 45° ● : 230 mm
 - : 220 mm
 - : 220x210 mm
 - 60° ● : 140 mm
 - : 140 mm
 - : 140x140 mm
- Motorvermogen PK: 2 1/2
- Snelheid zaagblad m/min.: 36-72
- Maten zaagblad mm: 27x0,9x2925
- Maten mm: 1920x950x1800
- Gewicht kg: 550

6999€
prijs excl. btw

ROLLENBANEN (LINKS - ZONDER AANSLAG)

INDUSTRIAL

- Universele robuuste rollenbanen in hoogte regelbaar (620mm - 1000mm)
- Afmetingen: 1000mmx280mm (800 kg draagkracht)
- Afmetingen: 2000mmx280mm (1200 kg draagkracht)
- Voor types: BS 210/BS 275/BS 300/BS 325/BS 350



Bestelnr.	Plaatsing	Afmetingen	Aanslag	Prijs excl. BTW
50165	links	1000x280	neen	399 €
50095	links	2000x280	neen	679 €

ROLLENBANEN (RECHTS - MET AANSLAG)

INDUSTRIAL

- Universele robuuste rollenbanen in hoogte regelbaar (620mm - 1000mm)
- Afmetingen: 1000mmx280mm (800 kg draagkracht)
- Afmetingen: 2000mmx280mm (1200 kg draagkracht)
- Voor types: BS 210/BS 275/BS 300/BS 325/BS 350



Bestelnr.	Plaatsing	Afmetingen	Aanslag	Prijs excl. BTW
50160	rechts	1000x280	ja	599 €
50096	rechts	2000x280	ja	859 €

BS 402

INDUSTRIAL

Traploze daalsnelheid v/d zaagarm
Verstelbare zaagarm (LINKS/rechts)
Incl. koelpomp



Bestelnr. (3-400V): 50027 (2-speed)

- Zaagvermogen
 - 90° : 355 mm
 - : 280 mm
 - : 280x530 mm
 - 45° : 355 mm
 - : 280 mm
 - : 280x360mm)
 - 60° : 240 mm
 - : 170 mm
 - : 170x240 mm

- 45° : 300 mm
- : 270 mm
- : 270x360 mm

- Motorvermogen PK: 2 1/2
- Snelheid zaagblad m/min.: 35-70
- Maten zaagblad mm: 34x1,1x3770
- Maten mm: 2100x900x1500
- Gewicht kg: 765

8499€
prijs excl. btw



TIPS VOOR EEN CORRECTE EN RECHTE ZAAGSNED E

- Check de slijtagegraad van het zaaglint, indien meerdere tanden ingesleten zijn vervang het zaaglint.
- Zet de daalsnelheid en de snijsnelheid op minimaal bij het inlopen van het zaaglint en verhoog geleidelijk beide parameters
- Plaats de zaagbandgeleidingen zo dicht mogelijk tegen het werk stuk, voor een exacte zaagsnede
- Daalsnelheid van de zaagarm traag genoeg instellen zodat het zaaglint de tijd heeft de spanen af te voeren
- Indien mogelijk snijsnelheid aanpassen in functie van het te zagen materiaal (hoe harder het materiaal, hoe trager de snijsnelheid)
- Gebruik indien mogelijk koel- en snijolie
- Span het werkstuk stevig in alvorens de zaagwerkzaamheden op te starten. Indien men in bundel verzaagt, zorg er dan voor dat de stukken niet kunnen verschuiven tegenover elkaar.

Juiste opspanposities:



Slijpmolens 4

zie ons compleet assortiment en voorraad status op www.contimac.be

DSM 150 W

PROFESSIONAL

**Bestelnr. (1-230 V): 19001**

- Professionele dubbele slijpmolen met slijpstenen van Ø 150 mm
- Uitgerust met nulspanningsschakelaar en noodstop IP54
- Vermogen W: 520
- Toerental t/min.: 2950
- Maten stenen mm: 150x25x32
- Gewicht kg: 15

155€
prijs excl. btw

DSM 175 W

PROFESSIONAL

**Bestelnr. (1-230 V): 19003**

- Professionele dubbele slijpmolen met slijpstenen van Ø 175 mm
- Uitgerust met nulspanningsschakelaar en noodstop IP54
- Vermogen W: 520
- Toerental t/min.: 2950
- Maten stenen mm: 175x25x32
- Gewicht kg: 16,5

189€
prijs excl. btw

DSM 200 W

PROFESSIONAL

**Bestelnr. (1-230 V): 19005**

- Professionele dubbele slijpmolen met slijpstenen van Ø 200 mm
- Uitgerust met nulspanningsschakelaar en noodstop IP54
- Vermogen W: 900
- Toerental t/min.: 2950
- Maten stenen mm: 200x32x32
- Gewicht kg: 27

239€
prijs excl. btw

DSM 250 D

PROFESSIONAL

**Bestelnr. (3-400 V): 19020**

- Professionele dubbele slijpmolen op krachtstroom met slijpstenen van Ø 250 mm
- Uitgerust met nulspanningsschakelaar en noodstop IP54
- Vermogen W: 900
- Toerental t/min.: 2850
- Maten stenen mm: 250x32x32
- Gewicht kg: 33

259€
prijs excl. btw

DSM 150 W STEEL

PROFESSIONAL

**Bestelnr. (1-230 V): 19007**

- Dubbele slijpmolen met 1 staalborstel voor het ontbramen en 1 universele slijpsteen van Ø 150 mm.
- Uitgerust met nulspanningsschakelaar en noodstop IP54
- Vermogen W: 520
- Toerental t/min.: 2950
- Maten steen mm: 150x25x32
- Gewicht kg: 15

189€
prijs excl. btw

DSM 200 W STEEL

PROFESSIONAL

**Bestelnr. (1-230 V): 19022**

- Dubbele slijpmolen met 1 staalborstel voor het ontbramen en 1 universele slijpsteen van Ø 200mm.
- Uitgerust met nulspanningsschakelaar en noodstop IP54
- Vermogen W: 900
- Toerental t/min.: 2950
- Maten steen: 200x32x32mm
- Maten staalborstel: 200x25x32mm
- Gewicht kg: 27

265€
prijs excl. btw

BSM 150 W

PROFESSIONAL

**Bestelnr. (1-230 V): 19009**

- Professionele bandschuurmachine met 1 slijpsteen van Ø 150 mm en 1 schuurband van 50x1000mm
- Uitgerust met nulspanningsschakelaar en noodstop IP54
- Vermogen W: 520
- Toerental t/min.: 2950
- Maten steen mm: 150x25x32
- Maten schuurband mm: 50x1000
- Gewicht kg: 17

255€
prijs excl. btw

BSM 200 W

PROFESSIONAL

**Bestelnr. (1-230 V): 19024**

- Professionele bandschuurmachine met 1 slijpsteen van Ø 200 mm
- en 1 schuurband van 100x914 mm
- Uitgerust met nulspanningsschakelaar en noodstop IP54
- Vermogen W: 900
- Toerental t/min.: 2950
- Maten steen mm: 200x32x32
- Maten schuurband mm: 100x914
- Gewicht kg: 19

309€
prijs excl. btw

WSM 150 W

PROFESSIONAL

**Bestelnr. (1-230 V): 19011**

- Dubbele slijpmolen met 1 witte slijpsteen van Ø 150x40 mm voor het scherp-slijpen en 1 universele slijpsteen van Ø 150 mm
- Uitgerust met nulspanningsschakelaar en noodstop IP54
- Vermogen W: 520
- Toerental t/min.: 2950
- Maten steen mm: 150x25x32
- Maten witte steen mm: 150x40x32
- Gewicht kg: 20,5

229€
prijs excl. btw

WDSM 150 W

PROFESSIONAL

**Bestelnr. (1-230 V): 19016**

- Dubbele slijpmolen met 1 witte traagdraaiende waterslijpsteen voor het nat scherp-slijpen en 1 universele slijpsteen van Ø 150 mm
- Uitgerust met nulspanningsschakelaar en noodstop IP54
- Vermogen W: 520
- Toerental t/min.: 2950
- Toerental t/min. (witte steen): 134
- Maten stenen mm: 150x25x32
- Maten watersteen mm: 200x40x20
- Gewicht kg: 17

199€
prijs excl. btw

ONDERSTEL

Bestelnr.: 19004

- Voor types: DSM - BSM - WSM - WDSM
- Hoogte: 830mm
- Tafel: 320x200mm

**119€**
prijs excl. btw

Bandschuurmachines 2

zie ons compleet assortiment en voorraad status op www.contimac.be

BS 100/1220 W

PROFESSIONAL



Bestelnr. (1-230 V): 19030

- Ideaal voor het ontbramen van snijkanten en het opschuren van lasnaden etc.
- Groot horizontaal schuuroppervlak met verstelbare aanslag voor universeel gebruik.
- Zeer eenvoudige en snelle bandwissel met fijnstelling voor een uiterst parallelle loop van de band.
- Uitgerust met nulspanningsschakelaar IP 54.

- Motorvermogen: 1,5 KW
- Maten schuurband: 100x1220 mm
- Snelheid van de band: 19 m/sec.
- Vlakslijpoppervlak: 280x100 mm
- Gewicht: 30 kg



OPTIONEEL ONDERSTEL

Bestelnr. : 19038



115€
prijs excl. btw

559€
prijs excl. btw

BS 75/2000 W

PROFESSIONAL



Bestelnr. (1-230 V): 19032

- Professionele bandschuurmachine 75x2000 mm voor het slijpen van snijkanten,
- Vlakken en om rond te slijpen.
- Voorzien van een grafietlaag ter bescherming bij het vlakschuren
- Zeer eenvoudige bandenwissel
- Zeer goede schuureigenschappen dankzij de hoge bandsnelheid.
- Snelverstelling voor hoekinstelling
- Inclusief fijnregeling voor parallelle loop van de band.

- Motorvermogen: 3 KW
- Maten schuurband: 75x2000 mm
- Snelheid van de band: 30 m/sec.
- Vlakslijpoppervlak: 460x75 mm
- Gewicht: 68 kg



899€
prijs excl. btw

BS 75/2000 D

PROFESSIONAL



Bestelnr. (3-400 V): 19034

- Professionele bandschuurmachine 75x2000 mm voor het slijpen van snijkanten,
- Vlakken en om rond te slijpen.
- Voorzien van een grafietlaag ter bescherming bij het vlakschuren
- Zeer eenvoudige bandenwissel
- Zeer goede schuureigenschappen dankzij de hoge bandsnelheid.
- Snelverstelling voor hoekinstelling
- Inclusief fijnregeling voor parallelle loop van de band.

- Motorvermogen: 3 KW
- Maten schuurband: 75x2000 mm
- Snelheid van de band: 30 m/sec.
- Vlakslijpoppervlak: 460x75 mm
- Gewicht: 68 kg



899€
prijs excl. btw

BS 150/2000 D

PROFESSIONAL



Bestelnr. (3-400 V): 19036

- Professionele bandschuurmachine 150x2000 mm voor het slijpen van snijkanten,
- Vlakken en om rond te slijpen.
- Voorzien van een grafietlaag ter bescherming bij het vlakschuren
- Zeer eenvoudige bandenwissel
- Zeer goede schuureigenschappen dankzij de hoge bandsnelheid.
- Snelverstelling voor hoekinstelling
- Inclusief fijnregeling voor parallelle loop van de band.

- Motorvermogen: 4 KW
- Maten schuurband: 150x2000 mm
- Snelheid van de band: 33 m/sec.
- Vlakslijpoppervlak: 460x150 mm
- Gewicht: 85 kg



1049€
prijs excl. btw

LASSEN

METAAL

PERSLUCHT
TECHNIEK

WERKPLAATS
INRICHTING

HAND
GEREDSCHAP

RODRAFT

AUTOMOTIVE &
INDUSTRIE

BATERIJLADERS

STROOM
AGGREGATEN

POMPEN

CLEANING

Compressoren 6

zie ons compleet assortiment en voorraad status op www.contimac.be

CM 200/8/6 WOL

ECOLINE

**Bestelnr. (1-230 V): 25404**

Handige, olievrije compressor

- Air input l/min.: 200
- Werkdruk bar: 8
- Ketel l: 6
- T/min.: 2450
- Gewicht kg: 10
- Vermogen PK: 1,5
- Aantal cilinders: 1

175€
prijs excl. btw

CM 250/8/6 W

ECOLINE

**Bestelnr. (1-230 V): 25410**

Handige, oliegesmeerde compressor

- Air input l/min.: 250
- Werkdruk bar: 8
- Ketel l: 6
- T/min.: 2800
- Gewicht kg: 13,5
- Vermogen PK: 2
- Aantal cilinders: 1

199€
prijs excl. btw

CM 250/8/24 W

ECOLINE

**Bestelnr. (1-230 V): 25412**

Handige, oliegesmeerde compressor

- Air input l/min.: 250
- Werkdruk bar: 8
- Ketel l: 24
- T/min.: 2800
- Gewicht kg: 25
- Vermogen PK: 2
- Aantal cilinders: 1

209€
prijs excl. btw

CM 250/8/50 W

ECOLINE

**Bestelnr. (1-230 V): 25414**

Handige, oliegesmeerde compressor

- Air input l/min.: 250
- Werkdruk bar: 8
- Ketel l: 50
- T/min.: 2800
- Gewicht kg: 35
- Vermogen PK: 2
- Aantal cilinders: 1

249€
prijs excl. btw

CM 290/8/10 WF

SEMI PROFESSIONAL

**Bestelnr. (1-230 V): 25418**

Handige, oliegesmeerde compressor

- Air input l/min.: 290
- Werkdruk bar: 8
- Ketel l: 10
- T/min.: 2800
- Gewicht kg: 23
- Vermogen PK: 2
- Aantal cilinders: 1

409€
prijs excl. btw

CM 290/8/24 W

SEMI PROFESSIONAL

**Bestelnr. (1-230 V): 25417**

Handige, oliegesmeerde compressor

- Air input l/min.: 290
- Werkdruk bar: 8
- Ketel l: 24
- T/min.: 2800
- Gewicht kg: 24
- Vermogen PK: 2
- Aantal cilinders: 1

285€
prijs excl. btw

AIRCUBE 290

SEMI PROFESSIONAL

**Bestelnr. (1-230 V): 25420**

Handige, oliegesmeerde compressor

- Air input l/min.: 290
- Werkdruk bar: 8
- Ketel l: 6
- T/min.: 2800
- Gewicht kg: 20
- Vermogen PK: 2
- Aantal cilinders: 1

325€
prijs excl. btw

Compressoren 6

zie ons compleet assortiment en voorraad status op www.contimac.be

LASSEN

METAAL

PERSLUCHT
TECHNIEK

WERKPLAATS
INRICHTING

HAND
GEREDSCHAP

RODRAFT

AUTOMOTIVE &
INDUSTRIE

BATERIJLADERS

STROOM
AGGREGATEN

POMPEN

CLEANING

CM 270/8/10 WF

PROFESSIONAL

Low speed
1400 T./min



Bestelnr. (1-230 V): 25258

Onderhoudsarme, olievrije
compressor

- Air input l/min.: 220
- Werkdruk bar: 8
- Ketel l: 10
- T./min.: 1400
- Gewicht kg: 24
- Vermogen PK: 2
- Aantal cilinders: 2
- Maten mm:
400x335x622

459€
prijs excl. btw



ROLLCAGE 270

PROFESSIONAL

Low speed
1400 T./min



Bestelnr. (1-230 V): 25014

Onderhoudsarme, olievrije
compressor

- Air input l/min.: 270
- Werkdruk bar: 8
- Ketel l: 9
- T./min.: 1400
- Gewicht kg: 32
- Vermogen PK: 2
- Aantal cilinders: 2
- Maten mm:
497x480x477

499€
prijs excl. btw

CM 340/8/24 W

PROFESSIONAL



Bestelnr. (1-230 V): 25424

Oliegesmeerde compressor

- Air input l/min.: 340
- Werkdruk bar: 8
- Ketel l: 24
- T./min.: 2850
- Gewicht kg: 28
- PK: 2,5
- Aantal cilinders: 1
- Maten mm: 630x320x620

345€
prijs excl. btw

CM 340/8/50 W

PROFESSIONAL



Bestelnr. (1-230 V): 25426

Oliegesmeerde compressor

- Air input l/min.: 340
- Werkdruk bar: 8
- Ketel l: 50
- T./min.: 2850
- Gewicht kg: 49
- PK: 2,5
- Gietijzeren cilinders: 1
- Maten mm: 940x320x700

379€
prijs excl. btw

CM 340/8/20 WF

PROFESSIONAL



Bestelnr. (1-230 V): 25422

Oliegesmeerde compressor Incl.
waterafscheider

- Air input l/min.: 340
- Werkdruk bar: 8
- Ketel l: 20
- T./min.: 2850
- Gewicht kg: 34
- PK: 2,5
- Gietijzeren cilinders: 1
- Maten mm:
520x430x790

539€
prijs excl. btw

Compressoren 6

zie ons compleet assortiment en voorraad status op www.contimac.be

ECU

PROFESSIONAL

**Bestelnr. (1-230 V): 25009**

Onderhoudsarme, olievrije compressor

- Air input l/min.: 200
- Werkdruk bar: 8
- Ketel l: 3+3
- T./min.: 2850
- Gewicht kg: 16
- PK: 1,5
- Aantal cilinders: 1
- Maten mm: 430x190x400

299€
prijs excl. btw

LEONARDO

PROFESSIONAL

Low speed
1400 T./min

Incl. waterscheider

**Bestelnr. (1-230 V): 25011**

Onderhoudsarme, olievrije compressor

- Air input l/min.: 105
- Werkdruk bar: 8
- Ketel l: 3+3
- T./min.: 1400
- Gewicht kg: 18
- PK: 1
- Aantal cilinders: 1
- Maten mm: 430x190x400

365€
prijs excl. btw

CM 205/10/24 W

PROFESSIONAL

Low speed
1400 T./min**Bestelnr. (1-230 V): 25436**

Handige, traagdraaiende, oliegesmeerde compressor

- Air input l/min.: 200
- Werkdruk bar: 10
- Ketel l: 24
- T./min.: 1400
- Gewicht kg: 24
- Vermogen PK: 1,5
- Aantal cilinders: 1

539€
prijs excl. btw

CM 205/10/10 WF

PROFESSIONAL

Low speed
1400 T./min**Bestelnr. (1-230 V): 25434**

Handige, traagdraaiende, oliegesmeerde compressor

- Air input l/min.: 200
- Werkdruk bar: 10
- Ketel l: 10
- T./min.: 1400
- Gewicht kg: 23
- Vermogen PK: 1,5
- Aantal cilinders: 1

539€
prijs excl. btw

CM 205/10/5 W

PROFESSIONAL

Low speed
1400 T./minOprolfunctie
voor kabel
en persluchts-
lang**Bestelnr. (1-230 V): 27336**

Handige, traagdraaiende, oliegesmeerde compressor

- Air input l/min.: 200
- Werkdruk bar: 10
- Ketel l: 5
- T./min.: 1400
- Gewicht kg: 23
- Vermogen PK: 1,5
- Aantal cilinders: 1

599€
prijs excl. btw

TWINTANK 15 BAR

PROFESSIONAL

15 BAR Low Speed
1400 T./min**Bestelnr. (1-230 V): 25433**

Handige, traagdraaiende, oliegesmeerde compressor tot 15 bar

- Air input l/min.: 190
- Werkdruk bar: 15
- Ketel l: 4+4
- T./min.: 1400
- Gewicht kg: 24
- Vermogen PK: 1,5
- Aantal cilinders: 1

539€
prijs excl. btw

Compressoren 6

zie ons compleet assortiment en voorraad status op www.contimac.be

CM 380/10/20 WF

PROFESSIONAL



Low speed
1400 T/min
Max. 10 bar

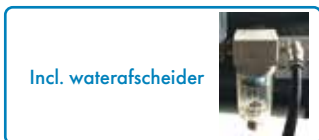

Incl. waterafscheider

Bestelnr. (1-230 V): 25052

Krachtige, oliegesmeerde compressor

- Air input l/min.: 380
- Werkdruk bar: 10
- Ketel l: 20
- T./min.: 1400
- Gewicht kg: 43

- Vermogen PK: 2,5
- Aantal cilinders: 2 in V
- Maten mm: 520x430x810

849€
prijs excl. btw

CM 380/10/9+9 W

PROFESSIONAL



Low speed
1400 T/min
Max. 10 bar
Werfmodel

Bestelnr. (1-230 V): 25054

Krachtige, oliegesmeerde compressor

- Air input l/min.: 380
- Werkdruk bar: 10
- Ketel l: 9+9
- T./min.: 1400
- Gewicht kg: 50

- Vermogen PK: 2,5
- Aantal cilinders: 2 in V
- Maten mm: 800x400x730

949€
prijs excl. btw

CM 380/10/50 W

PROFESSIONAL



Low speed
1400 T/min
Max. 10 bar

Bestelnr. (1-230 V): 25056

Krachtige, oliegesmeerde compressor

- Air input l/min.: 380
- Werkdruk bar: 10
- Ketel l: 50
- T./min.: 1400
- Gewicht kg: 43

- Vermogen PK: 2,5
- Aantal cilinders: 2 in V
- Maten mm: 520x430x810

839€
prijs excl. btw

CM 380/10/50 W SILENT

PROFESSIONAL



Low speed
1400 T/min
Max. 10 bar

Bestelnr. (1-230 V): 25428

Geluidsgedempte, krachtige, oliegesmeerde compressor

- Air input l/min.: 380
- Werkdruk bar: 10
- Ketel l: 50
- T./min.: 1400
- PK: 3

- Geluidsniveau: 66 dB(A)
- Gewicht kg: 75
- Maten mm: 1010x520x1000

1799€
prijs excl. btw

LASSEN

METAAL

PERSLUCHT
TECHNIEK

WERKPLAATS
INRICHTING

HAND
GEREEDSCHAP

RODRAFT

AUTOMOTIVE &
INDUSTRIE

BATERIJLADERS

STROOM
AGGREGATEN

POMPEN

CLEANING

Compressoren 6

zie ons compleet assortiment en voorraad status op www.contimac.be

HANDY

PROFESSIONAL



Ook verkrijgbaar op 12/24V

Bestelnr.: 20255

549€
prijs excl. btw

Bestelnr. (1-230 V): 20253

Onderhoudsarme, olievrije
compressor

- Air input l/min.: 100
- Werkdruk bar: 8
- Ketel l: 5
- T./min.: 2850
- Gewicht kg: 11
- Vermogen PK: 0,5
- Aantal cilinders: 1
- Maten mm: 340x155x270

269€
prijs excl. btw

CM 210/8/3 W BOXER

PROFESSIONAL



Bestelnr. (1-230 V): 25195

Zeer compacte, stille
compressor, uiterst geschikt voor
werkzaamheden binnenshuis

- Air input l/min.: 210
- Werkdruk bar: 8
- Ketel l: 3
- T./min.: 2850
- Gewicht kg: 13
- Vermogen PK: 0,7
- Aantal cilinders: 2-BOXER
- Maten mm: 440x240x260

459€
prijs excl. btw

CM 210/8/15 W BOXER

PROFESSIONAL



Bestelnr. (1-230 V): 25198

Zeer compacte, stille
compressor, uiterst geschikt voor
werkzaamheden binnenshuis

- Air input l/min.: 210
- Werkdruk bar: 8
- Ketel l: 15
- T./min.: 2850
- Gewicht kg: 18
- Vermogen PK: 0,7
- Aantal cilinders: 2-BOXER
- Maten mm: 480x230x400

499€
prijs excl. btw

CM 240/10/5 W

PROFESSIONAL

Low speed
1400 T/min

Bestelnr. (1-230 V): 25150

Traagdraaiende olievrije
compressor
Compact, stil en krachtig

- Air input l/min.: 240
- Werkdruk bar: 10
- Ketel l: 5
- T./min.: 1400
- Gewicht kg: 23
- Vermogen PK: 1,5
- Geharde cilinders: 2 in V
- Maten mm: 340x380x550

549€
prijs excl. btw

CM 240/10/10 WF

PROFESSIONAL

Low speed
1400 T/min

Bestelnr. (1-230 V): 20252

Traagdraaiende olievrije
compressor
Compact, stil en krachtig

- Air input l/min.: 240
- Werkdruk bar: 10
- Ketel l: 10
- T./min.: 1400
- Gewicht kg: 23
- PK: 1,5
- Geharde cilinders: 2 in V
- Maten mm: 400x380x650

599€
prijs excl. btw

CM 240/10/30 W

PROFESSIONAL

Low speed
1400 T/min

Bestelnr. (1-230 V): 20260

Traagdraaiende olievrije
compressor
Compact, stil en krachtig

- Air input l/min.: 240
- Werkdruk bar: 10
- Ketel l: 30
- T./min.: 1400
- Gewicht kg: 39
- PK: 1,5
- Cilinders: 2 in V
- Maten mm: 800x390x710

639€
prijs excl. btw

Compressoren 6

zie ons compleet assortiment en voorraad status op www.contimac.be

CM 350/10/24 WF

PROFESSIONAL

Low speed
1400 T/min



Bestelnr. (1-230 V): 25190

Traagdraaiende olievrije compressor
Compact, stil en krachtig

- Air input l/min.: 350
- Werkdruk bar: 10
- Ketel l: 24
- T./min.: 1400
- Gewicht kg: 38,5

- PK: 2
- Geharde cilinders: 2 in V
- Maten mm: 540x600x830

849€
prijs excl. btw

CM 350/10/11 + 11 W

PROFESSIONAL

Low speed
1400 T/min



Bestelnr. (1-230 V): 20412

Traagdraaiende olievrije compressor
Compact, stil en krachtig

- Air input l/min.: 350
- Werkdruk bar: 10
- Ketel l: 11+11
- T./min.: 1400
- Gewicht kg: 42

- PK: 2
- Geharde cilinders: 2 in V
- Maten mm: 750x670x560

949€
prijs excl. btw

CM 350/10/30 W

PROFESSIONAL

Low speed
1400 T/min



Bestelnr. (1-230 V): 20414

Traagdraaiende olievrije compressor
Compact, stil en krachtig

- Air input l/min.: 350
- Werkdruk bar: 10
- Ketel l: 30
- T./min.: 1400
- Gewicht kg: 42

- PK: 2
- Geharde cilinders: 2 in V
- Maten mm: 800x390x710

699€
prijs excl. btw

CM 480/10/11+11 W

PROFESSIONAL

Low speed
1400 T/min



Bestelnr. (1-230 V): 20410

Traagdraaiende olievrije compressor
Compact, stil en krachtig

- Air input l/min.: 480
- Werkdruk bar: 10
- Ketel l: 11+11
- T./min.: 1400
- Gewicht kg: 58

- PK: 2,5
- Gietijzeren cilinders: 4 in V
- Maten mm: 750x670x560

1339€
prijs excl. btw

LASSEN

METAAL

PERSLUCHT
TECHNIEK

WERKPLAATS
INRICHTING

HAND
GEREDSCHAP

RODRAFT

AUTOMOTIVE &
INDUSTRIE

BATERIJLADERS

STROOM
AGGREGATEN

POMPEN

CLEANING

Compressoren 6

zie ons compleet assortiment en voorraad status op www.contimac.be

CM 454 / 10 / 50 W

SEMI PROFESSIONAL

1500 T/min

**Bestelnr. (1-230 V): 25254**

Riemaangedreven, mobiele, oliegesmeerde compressor

- Air input l/min.: 450
- Werkdruk bar: 10
- Ketel l: 50
- T./min.: 1500
- Gewicht kg: 48
- PK: 3
- Aantal cilinders: 2
- Maten mm: 860x380x710

699€
prijs excl. btw

CM 454 / 10 / 100 W

SEMI PROFESSIONAL

1500 T/min

**Bestelnr. (1-230 V): 25252**

Riemaangedreven, mobiele, oliegesmeerde compressor

- Air input l/min.: 450
- Werkdruk bar: 10
- Ketel l: 100
- T./min.: 1500
- Gewicht kg: 69
- PK: 3
- Aantal cilinders: 2
- Maten mm: 1070x390x800

749€
prijs excl. btw

CM 454 / 10 / 100 D

SEMI PROFESSIONAL

1500 T/min

**Bestelnr. (3-400 V): 25256**

Riemaangedreven, mobiele, oliegesmeerde compressor

- Air input l/min.: 450
- Werkdruk bar: 10
- Ketel l: 100
- T./min.: 1500
- Gewicht kg: 69
- PK: 3
- Aantal cilinders: 2
- Maten mm: 1070x390x800

769€
prijs excl. btw

CM 454 / 10 / 100 W SILENT

SEMI PROFESSIONAL

1500 T/min

**Bestelnr. (1-230 V): 25432**

Geluidsgedempte, riemaangedreven, mobiele, oliegesmeerde compressor

- Air input l/min.: 450
- Werkdruk bar: 10
- Ketel l: 90
- T./min.: 1500
- PK: 3
- Geluidsniveau: 70 dB(A)
- Gewicht kg: 95
- Maten mm: 1000x500x1065

2349€
prijs excl. btw

Compressoren 6

zie ons compleet assortiment en voorraad status op www.contimac.be

CM 654/10/270 D

PROFESSIONAL

2-Traps



Bestelnr. (3-400 V): 25068

Riemaangedreven, mobiele, oliegesmeerde compressor

- Air input l/min.: 650
- Werkdruk bar: 10
- Ketel l: 270
- T./min.: 1410
- Gewicht kg: 148
- PK: 5,5
- Aantal cilinders: 2 (2-traps)
- Maten mm: 1700x600x1270

1599€
prijs excl. btw

CM 654 D SILENT

PROFESSIONAL



5,5 PK
2-Traps



Bestelnr. (3-400 V): 25034

Riemaangedreven, silent, oliegesmeerde compressor

- Air input l/min.: 650
- Werkdruk bar: 10
- T./min.: 1270
- PK: 5,5
- Geluidsniveau: 69 dB(A)
- Gewicht kg: 160
- Maten mm: 837x592x735

**Aanbevolen:
persluchtkezel**

Bestelnr.: 26712

- Capaciteit: 270 l
- Max. druk: 11 bar



899€
prijs excl. btw

2249€
prijs excl. btw

CM 654/10/270 D SILENT

PROFESSIONAL



5,5 PK
2-Traps



Bestelnr. (3-400 V): 25035

Riemaangedreven, silent, oliegesmeerde compressor op ketel

- Air input l/min.: 650
- Werkdruk bar: 10
- Ketel l: 270 L
- T./min.: 1270
- PK: 5,5
- Geluidsniveau: 69 dB(A)
- Gewicht kg: 215
- Maten mm: 1612x599x1264

2849€
prijs excl. btw

CM 654/10/270 D SILENT + DROGER

PROFESSIONAL



Incl. persluchtdroger
5,5 PK
2-Traps



Bestelnr. (3-400 V): 25038

Riemaangedreven, silent, oliegesmeerde compressor op ketel en met droger

- Air input l/min.: 650
- Werkdruk bar: 10
- Ketel l: 270 L
- T./min.: 1270
- PK: 5,5
- Geluidsniveau: 69 dB(A)
- Gewicht kg: 235
- Maten mm: 1612x599x1264

4299€
prijs excl. btw

LASSEN

METAAL

PERSLUCHT
TECHNIEK

WERKPLAATS
INRICHTING

HAND
GEREDSCHAP

RODRCRAFT

AUTOMOTIVE &
INDUSTRIE

BATERIJLADERS

STROOM
AGGREGATEN

POMPEN

CLEANING

De sterke punten van de heavy duty K-compressorkoppen

zie ons compleet assortiment en voorraad status op www.contimac.be

LASSEN

METAAL

PERSLUCHT
TECHNIEK

WERKPLAATS
INRICHTING

HAND
GEREEDSCHAP

RODCRAFT

AUTOMOTIVE &
INDUSTRIE

BATERIJLADERS

STROOM
AGGREGATEN

POMPEN

CLEANING

DE UNIEKE KENMERKEN VAN DE K-POMPEN:

- Geschikt voor intensief gebruik
- Lage trillingen
- Sterk en betrouwbaar
- Lage snelheden
- Hoge prestaties
- Van 2 tot 20 PK
- Lange levensduur
- Max. 15 bar

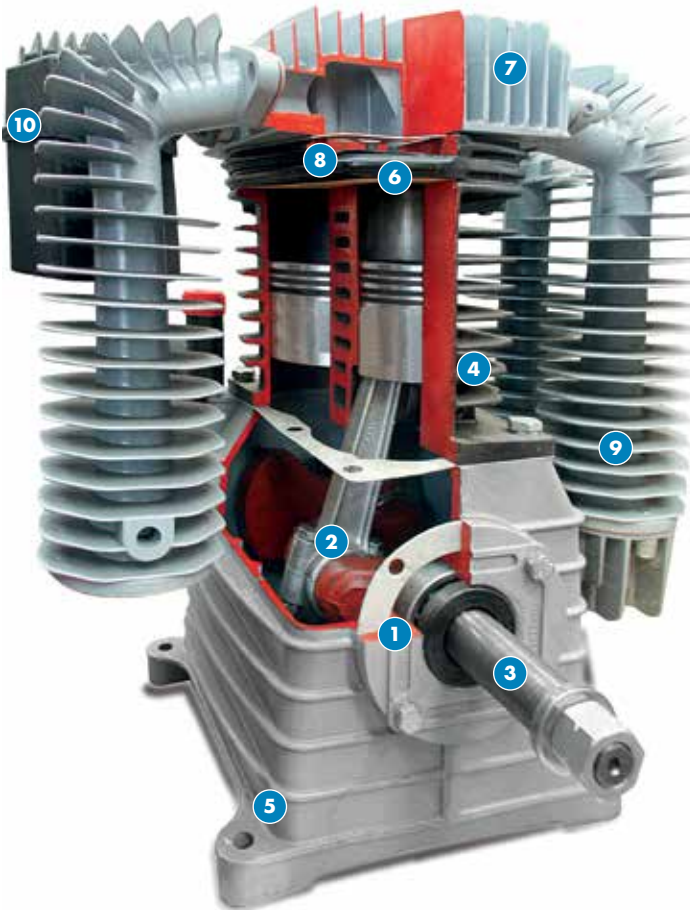

VLIEGWIEL

Het profiel van de schoepen van het vliegwielen is ontworpen om een hoge koeling te garanderen



KLEPPENDEKSEL

In gegoten aluminium voor betere warmteafvoer (met grote lamellen voor maximale koeling)



CILINDERS

- Gietijzer: betrouwbaar, duurzaam
- Speciaal gehoonde cilinders voor een miniem oliegebruik



KLEPPENPLAAT

- Gietijzer, sterk betrouwbaar, lange levensduur
- Overgedimensioneerde kamer van de luchtdoorlaat voor een beter thermisch rendement



CARTER

- Grote oliecapaciteit voor lange autonomie
- Inwendige coating met hars die olie lekken voorkomt
- Geen trillingen: aluminium gietstukken met grote diktes



NAKOELER

- Gegoten aluminium voor betere warmteafvoer
- Grote lamellen voor maximale koeling



LAGERS

Hoogwaardige kogellagers zijn de basis voor een continue werking in alle werkomstandigheden.



KRUKAS EN DRIJFSTAAF

- Krukas gebalanceerd met elektromechanisch apparaat: geen trillingen
- Drijfstaaf met lage wrijvingsbussen om een hoog rendement en minder slijtage te garanderen



DICHTINGEN

Van roestvrij staal met elastomeercoating: garanderen een perfecte afdichting en een lange levensduur in zeer zware omstandigheden



LUCHTFILTER

- Labyrint systeem om lawaai te reduceren
- Grote filterelementen
- Lange levensduur

Heavy duty zuigercompressoren 2

zie ons compleet assortiment en voorraad status op www.contimac.be

CM 405/10/50 W

PROFESSIONAL

Low speed
1000 T/min



Bestelnr. (1-230V): 26805

Professionele, traagdraaiende, riemaangedreven compressor
Superkrachtig en mobiel

- Air input l/min.: 400
- Werkdruk bar: 10
- Ketel l: 50
- T./min.: 1000
- Gewicht kg: 54
- PK: 3
- Gietijzeren cilinders: 2 (K17)
- Nakoeler: ja
- Maten mm: 900x440x770 mm

1149€
prijs excl. btw

CM 405/10/100 W

PROFESSIONAL

Low speed
1000 T/min



Bestelnr. (1-230V): 26810

Professionele, traagdraaiende, riemaangedreven compressor
Superkrachtig en mobiel

- Air input l/min.: 400
- Werkdruk bar: 10
- Ketel l: 100
- T./min.: 1000
- Gewicht kg: 75
- PK: 3
- Gietijzeren cilinders: 2 (K17)
- Nakoeler: ja
- Maten mm: 1240x500x880

1199€
prijs excl. btw

CM 405/10/100 D

PROFESSIONAL

Low speed
1000 T/min



Bestelnr. (3-400V): 26815

Professionele, traagdraaiende, riemaangedreven compressor
Superkrachtig en mobiel

- Air input l/min.: 400
- Werkdruk bar: 10
- Ketel l: 100
- T./min.: 1000
- Gewicht kg: 75
- PK: 3
- Gietijzeren cilinders: 2 (K17)
- Nakoeler: ja
- Maten mm: 1240x500x880

1199€
prijs excl. btw

CM 505/10/100 W

PROFESSIONAL

Low speed
1000 T/min



Bestelnr. (1-230V): 26822

Professionele, traagdraaiende, riemaangedreven compressor
Superkrachtig en mobiel

- Air input l/min.: 500
- Werkdruk bar: 10
- Ketel l: 100
- T./min.: 1000
- Gewicht kg: 81
- PK: 3
- Gietijzeren cilinders: 2 (K18)
- Nakoeler: ja
- Maten mm: 1240x500x910

1249€
prijs excl. btw

LASSEN

METAAL

PERSLUCHT
TECHNIEK

WERKPLAATS
INRICHTING

HAND
GEREDSCHAP

RODRAFT

AUTOMOTIVE &
INDUSTRIE

BATERIJLADERS

STROOM
AGGREGATEN

POMPEN

CLEANING

Heavy duty zuigercompressoren 2

zie ons compleet assortiment en voorraad status op www.contimac.be

LASSEN

METAAL

PERSLUCHT
TECHNIEK

WERKPLAATS
INRICHTING

HAND
GEREDSCHAP

RODCRAFT

AUTOMOTIVE &
INDUSTRIE

BATERIJLADERS

STROOM
AGGREGATEN

POMPEN

CLEANING

CM 505/10/150 D

PROFESSIONAL

Low speed
1000 T/min



Bestelnr. (3-400V): 26820

Professionele, traagdraaiende, riemaangedreven compressor
Superkrachtig en mobiel

- Air input l/min.: 500
- Werkdruk bar: 10
- Ketel l: 150
- T./min.: 1000
- Gewicht kg: 90
- PK: 4
- Gietijzeren cilinders: 2 (K18)
- Nakoeler: ja
- Maten mm: 1240x500x910

1279€
prijs excl. btw

CM 605/11/200 D

INDUSTRIAL

Low speed
1000 T/min
2-Traps



Bestelnr. (3-400 V): 26825

Industriële, traagdraaiende, riemaangedreven compressor
Superkrachtig en mobiel

- Air input l/min.: 600
- Werkdruk bar: 11
- Ketel l: 200
- T./min.: 1000
- Gewicht kg: 126
- PK: 4
- Gietijzeren cilinders: 2 (K25)
- Nakoeler: ja
- Maten mm: 1470x590x1070

1699€
prijs excl. btw

CM 705/10/100 D

INDUSTRIAL

Low speed
1000 T/min
2-Traps



Bestelnr. (3-400 V): 26832

Industriële, traagdraaiende, riemaangedreven compressor
Superkrachtig en mobiel

- Air input l/min.: 700
- Werkdruk bar: 10
- Ketel l: 100
- T./min.: 1000
- Gewicht kg: 109
- PK: 5,5
- Gietijzeren cilinders: 2 (K28)
- Nakoeler: ja
- Maten mm: 1490x505x940

1599€
prijs excl. btw

CM 705/11/270 D

INDUSTRIAL

Low speed
1000 T/min
2-Traps



Bestelnr. (3-400 V): 26830

Industriële, traagdraaiende, riemaangedreven compressor
Superkrachtig en mobiel

- Air input l/min.: 700
- Werkdruk bar: 11
- Ketel l: 270
- T./min.: 1000
- Gewicht kg: 158
- PK: 5,5
- Gietijzeren cilinders: 2 (K28)
- Nakoeler: ja
- Maten mm: 1560x690x1110

1899€
prijs excl. btw

Heavy duty zuigercompressoren 2

zie ons compleet assortiment en voorraad status op www.contimac.be

CM 905/11/270 D

INDUSTRIAL

Low speed
1000 T/min
2-Traps



Bestelnr. (3-400 V): 26835

Industriële, traagdraaiende, riemaangedreven compressor
Superkrachtig en mobiel

- Air input l/min.: 900
- Werkdruk bar: 11
- Ketel l: 270
- T./min.: 1000
- Gewicht kg: 177
- PK: 7,5
- Gietijzeren cilinders: 2 (K30)
- Nakoeler: ja
- Maten mm: 1560x690x1110

2199€
prijs excl. btw

CM 905/11/270 D SDS

INDUSTRIAL

Low speed
1000 T/min
2-Traps



Bestelnr. met SDS (3-400 V): 26840

Industriële, traagdraaiende, riemaangedreven compressor
Superkrachtig en mobiel

- Air input l/min.: 900
- Werkdruk bar: 11
- Ketel l: 270
- T./min.: 1000
- Gewicht kg: 177
- PK: 7,5
- Gietijzeren cilinders: 2 (K30)
- Nakoeler: ja
- Maten mm: 1560x690x1110

2899€
prijs excl. btw

INCUSIEF
ster-driehoek
schakeling



CM 1305/11/270 D SDS

INDUSTRIAL

Low speed
1000 T/min
2-Traps



Bestelnr. (3-400 V): 26859

Industriële, traagdraaiende, riemaangedreven compressor
Superkrachtig en mobiel

- Air input l/min.: 1300
- Werkdruk bar: 11
- Ketel l: 270
- T./min.: 1000
- Gewicht kg: 205
- PK: 10
- Gietijzeren cilinders: 2 (K50)
- Nakoeler: ja
- Maten mm: 1560x690x1250 mm

3339€
prijs excl. btw

CM 1305/11/500 D SDS

INDUSTRIAL

Low speed
1000 T/min
2-Traps



Bestelnr. (3-400 V): 26855

Industriële, traagdraaiende, riemaangedreven compressor
Superkrachtig en mobiel

- Air input l/min.: 1300
- Werkdruk bar: 11
- Ketel l: 500
- T./min.: 1000
- Gewicht kg: 260
- PK: 10
- Gietijzeren cilinders: 2 (K50)
- Nakoeler: ja
- Maten mm: 2010x790x1380

3899€
prijs excl. btw

INCUSIEF
ster-driehoek
schakeling



LASSEN

METAAL

PERSLUCHT
TECHNIEK

WERKPLAATS
INRICHTING

HAND
GEREDSCHAP

RODRAFT

AUTOMOTIVE &
INDUSTRIE

BATERIJLADERS

STROOM
AGGREGATEN

POMPEN

CLEANING

Heavy duty zuigercompressoren 2

zie ons compleet assortiment en voorraad status op www.contimac.be

CM 1405/11/500 D TANDEM

INDUSTRIAL

Low speed
1000 T/min
2-Traps



Cascade aanloop

CONTIMAC
pro equipment

Bestelnr. (3-400 V): 26865

- Air input l/min.: 1400
- Werkdruk bar: 11
- Ketel l: 500
- T./min.: 1000
- Gewicht kg: 310
- PK: 5,5+5,5
- Gietijzeren cilinders: 2+2 (2x K30)
- Nakoeler: ja
- Maten mm: 2010x790x1380

3949€
prijs excl. btw

CM 1805/11/500 D TANDEM

INDUSTRIAL

Low speed
1000 T/min
2-Traps



Cascade aanloop

CONTIMAC
pro equipment

Bestelnr. (3-400 V): 26870

- Air input l/min.: 1800
- Werkdruk bar: 11
- Ketel l: 500
- T./min.: 1000
- Gewicht kg: 360
- PK: 7,5+7,5
- Gietijzeren cilinders: 2+2 (2x K30)
- Nakoeler: ja
- Maten mm: 2010x790x1380

4399€
prijs excl. btw

CM 1905/11/500 D SDS

INDUSTRIAL

Low speed
1000 T/min
2-Traps



INCUSIEF
ster-driehoek
schakeling



Bestelnr. (3-400 V): 26860

Industriële, traagdraaiende, riemaangedreven compressor
Superkrachtig en mobiel

- Air input l/min.: 1900
- Werkdruk bar: 11
- Ketel l: 500
- T./min.: 1000
- Gewicht kg: 290
- PK: 12,5
- Gietijzeren cilinders: 2+2 (K60)
- Nakoeler: ja
- Maten mm: 2010x790x1380

4999€
prijs excl. btw

15
BAR



WAAROM 15 BAR?

Een aantal toepassingen, bijvoorbeeld in de trucksector, vragen een hogere druk om te functioneren. Hiervoor zijn een aantal standaard compressoren ook leverbaar in 15 bar.



Heavy duty zuigercompressoren 2

zie ons compleet assortiment en voorraad status op www.contimac.be

CM 655/15/300 D

INDUSTRIAL

15
BAR

Low speed
1000 T/min
2-Traps



Bestelnr. (3-400 V): 26845

Industriële, traagdraaiende, riemaangedreven compressor
Superkrachtig en mobiel. Ideaal voor de automotive sector

- Air input l/min.: 650
- Werkdruk bar: 15
- Ketel l: 300
- T./min.: 1000
- Gewicht kg: 190
- PK: 5,5
- Gietijzeren cilinders: 2 (K30)
- Nakoeler: ja
- Maten mm: 1560x690x1160

2749€
prijs excl. btw

CM 855/15/500 D SDS

INDUSTRIAL

15
BAR

Low speed
1000 T/min
2-Traps



Bestelnr. (3-400 V): 26850

Industriële, traagdraaiende, riemaangedreven compressor
Superkrachtig en mobiel. Ideaal voor de automotive sector

- Air input l/min.: 850
- Werkdruk bar: 15
- Ketel l: 500
- T./min.: 1000
- Gewicht kg: 235
- PK: 7,5
- Gietijzeren cilinders: 2 (K30)
- Nakoeler: ja
- Maten mm: 2010x790x1350

4399€
prijs excl. btw

INCUSIEF
ster-driehoek
schakeling



CM 1405/15/500 D TANDEM

INDUSTRIAL

15
BAR

Low speed
1000 T/min
2-Traps



Cascade aanloop

Bestelnr. (3-400 V): 26875

Industriële, traagdraaiende, riemaangedreven compressor
In tandemformatie.
Superkrachtig en mobiel. Ideaal voor de automotive sector

- Air input l/min.: 1400
- Werkdruk bar: 15
- Ketel l: 500
- T./min.: 1000
- Gewicht kg: 310
- PK: 5,5+5,5
- Gietijzeren cilinders: 2+2 (2x K30)
- Nakoeler: ja
- Maten mm: 2010x790x1380

4449€
prijs excl. btw

CM 1805/15/500 D TANDEM SDS

INDUSTRIAL

15
BAR

Low speed
1000 T/min
2-Traps



Cascade aanloop

Bestelnr. (3-400 V): 26872

Industriële, traagdraaiende, riemaangedreven compressor
In tandemformatie.
Superkrachtig en mobiel. Ideaal voor de automotive sector

- Air input l/min.: 1800
- Werkdruk bar: 15
- Ketel l: 500
- T./min.: 1000
- Gewicht kg: 360
- PK: 7,5+7,5
- Gietijzeren cilinders: 2+2 (2x K30)
- Nakoeler: ja
- Maten mm: 2010x790x1380

4899€
prijs excl. btw

INCUSIEF
ster-driehoek
schakeling



LASSEN

METAAL

PERSLUCHT
TECHNIEK

WERKPLAATS
INRICHTING

HAND
GEREDSCHAP

RODRAFT

AUTOMOTIVE &
INDUSTRIE

BATERIJLADERS

STROOM
AGGREGATEN

POMPEN

CLEANING

Heavy duty verticale zuigercompressoren 2

zie ons compleet assortiment en voorraad status op www.contimac.be

LASSEN

METAAL

PERSLUCHT
TECHNIEK

WERKPLAATS
INRICHTING

HAND
GEREDSCHAP

RODCRAFT

AUTOMOTIVE &
INDUSTRIE

BATERIJLADERS

STROOM
AGGREGATEN

POMPEN

CLEANING

VERTICALE 405 W

PROFESSIONAL



70% Plaatswinst
3PK

Bestelnr. (1-230 V): 25427

Professionele, traagdraaiende, riemaangedreven compressor
Superkrachtig en mobiel

- Air input l/min.: 400
- Werkdruk bar: 10
- Ketel l: 100
- T./min.: 1000
- Gewicht kg: 72
- PK: 3
- Gietijzeren cilinders: 2 (K17)
- Maten mm: 600x500x1530

1299€
prijs excl. btw

VERTICALE 505 D

PROFESSIONAL



70% Plaatswinst
4PK

Bestelnr. (3-400 V): 25429

Professionele, traagdraaiende, riemaangedreven compressor
Superkrachtig en mobiel

- Air input l/min.: 500
- Werkdruk bar: 10
- Ketel l: 100
- T./min.: 1000
- Gewicht kg: 77
- PK: 4
- Gietijzeren cilinders: 2 (K18)
- Maten mm: 600x500x1530

1379€
prijs excl. btw

VERTICALE 705 D

INDUSTRIAL



70% Plaatswinst
2-Traps
5,5PK

Bestelnr. (3-400 V): 25431

Industriële, traagdraaiende, riemaangedreven compressor
Superkrachtig en mobiel

- Air input l/min.: 700
- Werkdruk bar: 11
- Ketel l: 200
- T./min.: 1000
- Gewicht kg: 125
- PK: 5,5
- Gietijzeren cilinders: 2 (K28)
- Nakoeler: ja
- Maten mm: 780x580x1680

1949€
prijs excl. btw

VERTICALE 905 D

INDUSTRIAL



70% Plaatswinst
2-Traps
7,5PK

Bestelnr. (3-400 V): 25435

Industriële, traagdraaiende, riemaangedreven compressor
Superkrachtig en mobiel

- Air input l/min.: 900
- Werkdruk bar: 11
- Ketel l: 270
- T./min.: 1000
- Gewicht kg: 165
- PK: 7,5
- Gietijzeren cilinders: 2 (K30)
- Nakoeler: ja
- Maten mm: 810x590x1840

2299€
prijs excl. btw

• Bijstelcompressoren zijn inzetbaar:

- Indien de luchthoeveelheid van de bestaande installatie niet toereikend is
- Voor het opvangen van piek-belastingen
- Wanneer 100% zekerheid gewaarborgd moet zijn
- Bij het vervangen van oude apparaten indien het grote tankreservoir nog optimaal is
- Men kan tot 3 bijstelcompressoren in serie plaatsen door middel van een cascade-schakeling
- De bijstelcompressoren zijn uitgerust met 2-traps compressiekoppen dewelke een hoog rendement garanderen
- Vanaf 10 PK geleverd met ster- driehoek schakeling



CM 705 D

PROFESSIONAL

Bestelnr. (3-400 V): 26960

- Air input l/min.: 700
- Werkdruk bar: 11
- Ketel l: 3,3
- T./min.: 1000
- PK: 5,5
- Gietijzeren cilinders: 2 (K28)
- Nakoeler: ja
- Gewicht kg: 90
- Maten mm: 902x730x905

1649€
prijs excl. btw

CM 905 D

PROFESSIONAL

Bestelnr. (3-400 V): 26962

- Air input l/min.: 900
- Werkdruk bar: 11
- Ketel l: 3,3
- T./min.: 1000
- PK: 7,5
- Gietijzeren cilinders: 2 (K30)
- Nakoeler: ja
- Gewicht kg: 106
- Maten mm: 902x730x905

1949€
prijs excl. btw



CM 1305 D SDS

PROFESSIONAL

INCUSIEF
ster-driehoek schakeling



Bestelnr. (3-400 V): 26964

- Air input l/min.: 1300
- Werkdruk bar: 15
- Ketel l: 3,3
- T./min.: 850
- PK: 10
- Gietijzeren cilinders: 2 (K50)
- Nakoeler: ja
- Gewicht kg: 189
- Maten mm: 1150x751x1070

2799€
prijs excl. btw

CM 1905 D SDS

PROFESSIONAL

INCUSIEF
ster-driehoek schakeling



Bestelnr. (3-400 V): 26966

- Air input l/min.: 1900
- Werkdruk bar: 15
- Ketel l: 3,3
- T./min.: 850
- PK: 12,5
- Gietijzeren cilinders: 2 (K60)
- Nakoeler: ja
- Gewicht kg: 212
- Maten mm: 1150x751x1070

3399€
prijs excl. btw

PERSLUCHTKETELS



Bestelnr.: 26712 **899€**
prijs excl. btw

- Capaciteit: 270 l
- Max. druk: 11 bar
- Aansluiting: 1"
- Ø x hoogte: 500x1680 mm

Bestelnr.: 26714 **1299€**
prijs excl. btw

- Capaciteit: 500 l
- Max. druk: 11 bar
- Aansluiting: 2"
- Ø x hoogte: 650x2200 mm

(Incl. appendageset)



PERSLUCHTDROGERS

- Vocht en andere verontreinigingen in perslucht kunnen kostbare problemen veroorzaken

Bestelnr.: 26412 **1399€**
prijs excl. btw

- Capaciteit: 950 l/min.
- Aansluiting: 1/2"

Bestelnr.: 26414 **1549€**
prijs excl. btw

- Capaciteit: 1200 l/min.
- Aansluiting: 1/2"

Bestelnr.: 26416 **1669€**
prijs excl. btw

- Capaciteit: 1800 l/min.
- Aansluiting: 1/2"

Bestelnr.: 26418 **1999€**
prijs excl. btw

- Capaciteit: 2500 l/min.
- Aansluiting: 1"



PERSLUCHTLEIDINGEN

- Flexibele leidingen tussen ketels en persluchtdroger
- Als verbinding tussen compressor en vaste leidingen



Bestelnr.: 28650 **53⁵⁰€**
prijs excl. btw

- Aansluiting: 2 x 1/2"
- Lengte: 500mm

Bestelnr.: 28652 **95€**
prijs excl. btw

- Aansluiting: 2 x 3/4"
- Lengte: 1000mm



Heavy duty geluidsarme zuigercompressoren 6

zie ons compleet assortiment en voorraad status op www.contimac.be

NEW

1. BEDIENINGSPANEEL

Voorzien van een duidelijk en overzichtelijk bedieningspaneel. Bij de CST-serie vindt u op dit bedieningspaneel diverse indicatie- en beveiligingsfuncties. Het display is voorzien van LED's welke aangeven of de spanning aanwezig is, overbelasting en ook een te hoge temperatuur van de motor of pomp wordt aangegeven. Uitgerust met een manometer, urenteller, noodstop en aan- en uitschakelaar.

2. DRIE LITER TANK EN ONTLASTVENTIEL

Uitgerust met een kleine 3 liter ketel en een elektrisch magneetventiel voor de ontluchting van de compressorpomp welke de opstartfase vergemakkelijkt.

3. ROBUUSTE COMPRESSORPOMP

Alle modellen zijn uitgerust met een tweecilinder tweetrapspomp met een tussen- en nakoeler. De robuuste en betrouwbare laag toeren compressorpomp zorgen voor een uiterst hoge bedrijfszekerheid en een lange levensduur.

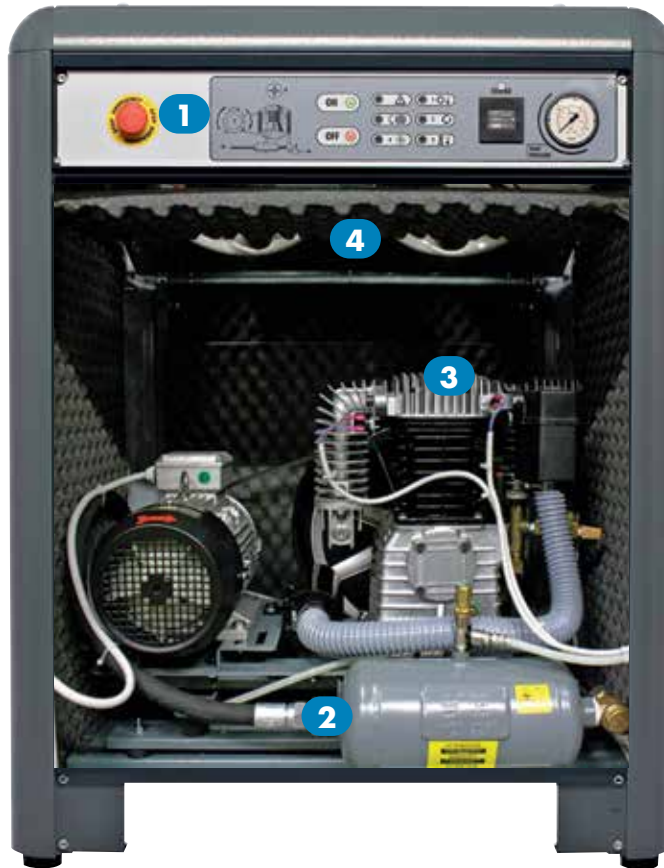

4. KOELVENTILATOREN

Alle modellen voorzien van onafhankelijke koelventilatoren om de bedrijfstemperatuur in de geluidsarme kast zo laag mogelijk te houden. Deze worden automatisch ingeschakeld door temperatuursensoren waardoor deze compressor beveiligd is tegen oververhitting.

5. STERDRIEHOESCHAKELING

De modellen CST 800 en CST 1000 zijn uitgevoerd met een sterdriehoeschakeling en vrijloopklep. Dit zorgt voor een lage piekstroom bij het opstarten van de compressor.



Binnenzijde CST 600/ 800SD

CST SERIES

INDUSTRIAL



- Industriële serie CST is geschikt voor zware toepassingen en intensief gebruik.
- Uitgerust met industriële motoren, tweetraps gietijzeren kwaliteitspompen met grote koelers en tussentrapskoelers, v-snaaraandrijving, zeer laag toerental, industriële filters en groot oliecarter.
- Hoge opbrengst, een uitstekende koeling en zijn gemonteerd op een poedergelakte ketel met perfecte afwerking.
- Voorzien van thermische beveiliging, tank- en uitgaande drukmeter en een uitgang naar een ketel voor grote hoeveelheden lucht.
- Made in Italy.

CST 600

Bestelnr. (3-400 V): 563200042

NEW

- Aanzuigvolume l/min: 575
- Ketelinhoud l: 3
- Maximale druk bar: 11
- Motorvermogen [pk]: 5.5
- Toerental tpm: 1000
- Geluidsniveau dB(A): 65
- Dimensies mm: 850 x 620 x 1100 Gewicht kg: 147kg

3595€
prijs excl. btw

CST 800 SDS

Bestelnr. (3-400 V): 563200064

NEW

- Aanzuigvolume l/min: 800
- Ketelinhoud l: 3
- Maximale druk bar: 11
- Motorvermogen pk: 7.5
- Toerental tpm: 1000
- Geluidsniveau dB(A): 68
- Dimensies mm: 850 x 620 x 1100 Gewicht kg: 168

4133€
prijs excl. btw

CST 1000 SDS

Bestelnr. (3-400 V): 563200074

NEW

- Aanzuigvolume l/min: 1050
- Ketelinhoud l: 3
- Maximale druk bar: 11
- Motorvermogen pk: 10 pk
- Toerental tpm: 1000
- Geluidsniveau dB(A): 68
- Dimensies mm: 850 x 620 x 1100 Gewicht: 220kg

5262€
prijs excl. btw

Persluchttopstellingen

zie ons compleet assortiment en voorraad status op www.contimac.be

Opstelling Perslucht

INDUSTRIAL

Een schematisch overzicht voor de ideale opstelling van persluchtapparatuur. Diverse opties/opstellingen zijn leverbaar om de meest zuivere lucht te leveren.



1 2 4 Persluchttopstelling combinaties

De CST-SERIE is i.c.m. een verticale perslucht ketel, met CNC persluchtdroger en appendageset mogelijk voor de volgende prijzen:



Bestelnr.	Compressor	+ Ketel (staal)	+ Droger	+ Appendageset	Prijs excl. btw
999560002	CST 600	Ketel 270		ja	op aanvraag
999560003	CST 800 SD	Ketel 270		ja	op aanvraag
999560004	CST 800 SD	Ketel 500		ja	op aanvraag
999560005	CST 1000 SD	Ketel 500		ja	op aanvraag
999560006	CST 600	Ketel 270	Dryer 950	ja	op aanvraag
999560007	CST 800 SD	Ketel 270	Dryer 950	ja	op aanvraag
999560008	CST 800 SD	Ketel 500	Dryer 950	ja	op aanvraag
999560009	CST 1000 SD	Ketel 500	Dryer 1200	ja	op aanvraag

4 Persluchtdrogers (2)



- Vocht en andere verontreinigingen in perslucht kunnen kostbare problemen veroorzaken
- Door toepassing van een voorfilter en een koeldroger is het mogelijk de vocht- en verontreinigingsproblemen te voorkomen
- Vooral bij CNC-machines en verfstalaties is het gebruik van deze aan te raden om onnodige kosten aan deze machine te voorkomen

Type	Bestelnr. (1-230V)	Capaciteit	Aansluiting	Maten	Gewicht	Prijs excl. BTW
Dryer 600	26410	600 l/min.	1/2"	360x430x770	28 kg	1339 €
Dryer 950	26412	950 l/min.	1/2"	360x430x770	31 kg	1399 €
Dryer 1200	26414	1200 l/min.	1/2"	360x430x770	32 kg	1549 €
Dryer 1800	26416	1800 l/min.	1/2"	360x430x770	34 kg	1669 €
Dryer 2500	26418	2500 l/min.	1"	360x430x770	35 kg	1999 €
Dryer 3200	26420	3200 l/min.	1" 1/4	360x430x770	40 kg	2225 €

3 Kogelkraan (2)

Bestelnr. : 26733

Electronische gestuurde kogelkraan

- 1" F aansluiting.
- 230 V, 50/60 Hz
- Max. druk: 16 bar

309€
prijs excl. btw

5 Timer Drain (2)

Bestelnr. : 26730

Tijdsgestuurd:

- Intervaltijd
- Openingstijd

- 1/4" aansluiting.
- 230 V, 50/60 Hz
- Max. druk: 16 bar

169€
prijs excl. btw

Koppelstuk ketel voor condensafnaten

Bestelnr. : 26732

- Lengte: 200mm
- Met afsluitkraan
- 3/8"

38⁵⁰€
prijs excl. btw

6 Pro Drain (2)

Bestelnr. : 26728

• Electronische niveaugestuurde condensaatfap

• Aansluiting 1/4"

• Maximale druk 16 bar

• Condenswater elektronisch afvoeren zonder luchtverlies dit resulteert in minder stroomopname

• Met testfunctie

• Geleverd in voltage 230 V 50/60Hz

• Zeer compact

• Geïntegreerde vuilzeef

• Betrouwbare werking door direct gestuurd ventiel

• 1-230V

• Max. druk: 16bar

• Aansluiting: 1/4"



319€
prijs excl. btw

7 Olie / water separator (2)

Een aanzienlijke hoeveelheid condensaat gemengd met een bepaald percentage olie wordt altijd gegenereerd uit een compleet persluchtsysteem.

Referentienormen stellen dat water afgevoerd via het riool niet meer dan 5 mg/l oliegehalte mag hebben.

De WATERSEP unit houdt het oliepeil binnen deze normen en waarden en scheidt automatisch de olie uit het water. Het water afgetapt uit de apparatuur is dus schoon en geschikt om te worden afgevoerd naar het riool.



Bestelnr. : 26484

- Capaciteit 2000L/min

279€
prijs excl. btw

Bestelnr. : 26485

- Capaciteit 3000L/min

529€
prijs excl. btw

Bestelnr. : 26729

Afstandsbediening met 5 meter kabel. IP65 (NEMA4) isolatie.

- Close
- Auto
- Open



169€
prijs excl. btw

LASSEN

METAAL

PERSLUCHT
TECHNIEK

WERKPLAATS
INRICHTING

HAND
GEREDSCHAP

RODRAFT

AUTOMOTIVE &
INDUSTRIE

BATERIJLADERS

STROOM
AGGREGATEN

POMPEN

CLEANING

Persluchtfilters



- De correcte keuze van de juiste filters voorkomt problemen veroorzaakt door de aanwezigheid van olie restanten of andere persluchtvreemde partikels aanwezig in de perslucht.
- Deze industriële filters zorgen voor zuivere perslucht vrij van olie partikels en andere niet gewenste partikels.
- Deze filters kunnen ingezet worden in de meest verschillende toepassingen ook de meest veeleisende!

Algemene kenmerken van deze filters :

- Voorzien van een geïntegreerde verschuldrukmanometer dewelke de status van het filterpatroon ten allen tijden weergeeft
- Geanodiseerde filterhuis met zero-porositeit voor een lange levensduur (corrosie resistent)
- Ingebouwde "auto float drain " dewelke het residu afvoert
- Filterelementen met grote diameter voor betere separatie

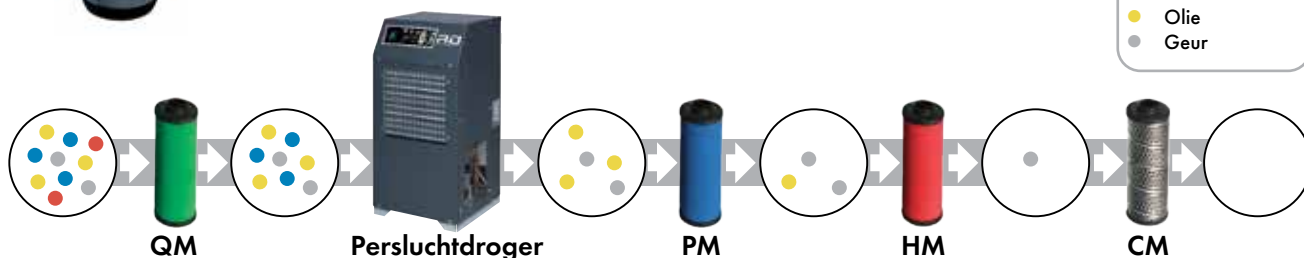
Opstelling van de filters:**INDUSTRIAL****MICROFILTERS**

- De manometer geeft aan wanneer het filter dient te worden vervangen.
- Voorzien van een condensaftap, maar zijn optioneel ook met autodrain verkrijgbaar.

QM-filters :

- Toepassingsgebied: mechanische omgeving, metallurgie,...
- Longlife prefilter voor het filteren van vaste partikels
- Filtergraad tot 5 micron vaste partikels
- Plaatsing : Voor droger plaatsen en best te combineren met een automatisch drainagesysteem van de filter.

Type	Bestelnr.	Capaciteit	Max. druk	Aansluiting	Ø x hoogte	Prijs excl. BTW
QM 10	26441	1000 l/min.	16 bar	1/2"	100x220 mm	199 €
QM 18	26442 ●	1800 l/min.	16 bar	3/4"	100x250 mm	215 €
QM 30	26443 ●	3000 l/min.	16 bar	3/4"	120x290 mm	255 €

**PM-filters :**

- Toepassingsgebied: verfspuiten etc.
- Longlife filter voor het filteren van oliepartikels tot 0.5mg/m3
- Filtergraad tot 1 micron partikels
- Plaatsing na QM filter

Type	Bestelnr.	Capaciteit	Max. druk	Aansluiting	Ø x hoogte	Prijs excl. BTW
PM 10	26461	1000 l/min.	16 bar	1/2"	100x220 mm	205 €
PM 18	26462 ●	1800 l/min.	16 bar	3/4"	100x250 mm	229 €
PM 30	26463 ●	3000 l/min.	16 bar	3/4"	120x290 mm	265 €

**HM-filters :**

- Toepassingsgebied: verfspuiten op waterbasis,...
- Longlife fijnfilter voor het filteren van oliepartikels 0.01 mg/m3
- Filtergraad tot 0.01 micron partikels
- Plaatsing na QM en PM filter

Type	Bestelnr.	Capaciteit	Max. druk	Aansluiting	Ø x hoogte	Prijs excl. BTW
HM 10	26451	1000 l/min.	16 bar	1/2"	100x220 mm	205 €
HM 18	26452 ●	1800 l/min.	16 bar	3/4"	100x250 mm	245 €
HM 30	26453 ●	3000 l/min.	16 bar	3/4"	120x290 mm	259 €

**CM-filters :**

- Toepassingsgebied: verpakkingsindustrie, voedings- en farmaceutische industrie,...
- Longlife speciaalfilter filtert de laatste partikels, geur- en oliedampen weg tot 0.003mg/m3
- Voor toepassingen die absoluut geur-en dampvrij dienen te werken en dit dankzij de actieve koolstoffiltering
- Plaatsing na de HM filter

Type	Bestelnr.	Capaciteit	Max. druk	Aansluiting	Ø x hoogte	Prijs excl. BTW
CM 10	26471	1000 l/min.	16 bar	1/2"	100x220 mm	199 €
CM 18	26472 ●	1800 l/min.	16 bar	3/4"	100x250 mm	225 €
CM 30	26473 ●	3000 l/min.	16 bar	3/4"	120x290 mm	265 €



Schroefcompressoren LS range

zie ons compleet assortiment en voorraad status op www.contimac.be

FUNCTIES & VOORDELEN



100% Duty cycle

- Plug and play. De schroefcompressor met droger en gemonteerd op een tank is zo klaar voor gebruik. Elektrisch aansluiten en je bent aan de slag!
- 25% Tot 50% meer effectieve luchtopbrengst ten opzichte van een geluidsarme zuigercompressor met vergelijkbaar motorvermogen.
- Kwalitatievere perslucht ten opzichte van een zuigercompressor. 6 ppm OCO vs 50 ppm in geluidsarme zuigercompressor. Perslucht quasi vrij van oliepartikels.
- Zeer laag geluidsniveau, waardoor de unit direct kan geïnstalleerd worden in de werkplaats.
- Veel minder vibraties dan een geluidsarme zuigercompressor dankzij de rotatieve beweging van de schroef.
- Zeer eenvoudige opbouw van de schroefcompressor, volledig analoog de opbouw van een zuigercompressor. Aan/uit via een drukschakelaar zoals een zuigercompressor
- Droger maakt gebruik van ECO vriendelijk gas R134 A
- Zeer compacte unit wat resulteert in 25 tot 40% minder gewicht en volume dan een zuigercompressor wat de voetafdruk ten goede komt en Co2 emissies van transport laat zakken
- Lagere TCO ten op zichte van een geluidsarme compressor. Gemakkelijk in te plannen onderhoud met service kits.



VS



Uw voordelen tgo een geluidsarme zuigercompressor

- +25%-50%** Hogere luchtopbrengst tgo geluidsarme zuigercompressor van hetzelfde vermogen
- 25% tot 40%** Lichter dan een geluidsarme zuigercompressor
- 10%** Kleinere voetafdruk dan geluidsarme zuigercompressor
- 20%** Kleinere volume tgo geluidsarme compressor van hetzelfde vermogen
- 6 ppm** OCO vs 50 ppm in een geluidsarme compressor
Perslucht quasi vrij van oliepartikels.
- 1 x** Oliewissel/jaar
- 2 L** Hoeveelheid olie in het systeem
- 2x** Goedkopere onderhoud dan bij een geluidsarme zuigercompressor

Schroefcompressoren LS range •

zie ons compleet assortiment en voorraad status op www.contimac.be

LASSEN

METAAL

PERSLUCHT
TECHNIEK

WERKPLAATS
INRICHTING

HAND
GEREEDSCHAP

RODCRAFT

AUTOMOTIVE &
INDUSTRIE

BATERIJLADERS

STROOM
AGGREGATEN

POMPEN

CLEANING



- Plug and play. De schroefcompressor met droger en gemonteerd op een tank is zo klaar voor gebruik. Elektrisch aansluiten en je bent aan de slag!
- 25% Tot 50% meer effectieve luchtopbrengst ten opzichte van een geluidsarme zuigercompressor met vergelijkbaar motorvermogen.
- Kwalitatievere perslucht ten opzichte van een zuigercompressor. 6 ppm OCO vs 50 ppm in geluidsarme zuigercompressor. Perslucht quasi vrij van oliepartikels.
- Zeer laag geluidsniveau, waardoor de unit direct kan geïnstalleerd worden in de werkplaats.
- Veel minder vibraties dan een geluidsarme zuigercompressor dankzij de rotatieve beweging van de schroef.
- Zeer eenvoudige opbouw van de schroefcompressor, volledig analoog de opbouw van een zuigercompressor. Aan/uit via een drukschakelaar zoals een zuigercompressor
- Droger maakt gebruik van ECO vriendelijk gas R134 A
- Zeer compacte unit wat resulteert in 25 tot 40% minder gewicht en volume dan een zuigercompressor wat de voetafdruk ten goede komt en Co2 emissies van transport laat zakken
- Lagere TCO ten opzichte van een geluidsarme compressor. Gemakkelijk in te plannen onderhoud met service kits.

SCHROEFCOMPRESSOREN OP KETEL

100% Duty cycle

NEW

LS 6/200

Bestelnr. (3-400 V): 25102

- Effectieve luchtopbrengst l/min.: 498
- Werkdruk bar: 10
- Ketel l: 200
- PK: 6
- Geluidsniveau: 69 dB(A)
- Gewicht kg: 193
- Maten mm: 1143x610x1117

3899€
prijs excl. btw

LS 8/200

Bestelnr. (3-400 V): 25102

- Effectieve luchtopbrengst l/min.: 726
- Werkdruk bar: 10
- Ketel l: 200
- PK: 8
- Geluidsniveau: 70 dB(A)
- Gewicht kg: 193
- Maten mm: 1143x610x1117

3999€
prijs excl. btw



SCHROEFCOMPRESSOREN OP KETEL MET DROGER

100% Duty cycle

NEW

LS D 6/200

Bestelnr. (3-400 V): 25106

- Effectieve luchtopbrengst l/min.: 498
- Werkdruk bar: 10
- Ketel l: 200
- PK: 6
- Geluidsniveau: 69 dB(A)
- Gewicht kg: 193
- Maten mm: 1143x610x1117

4799€
prijs excl. btw

LS D 8/200

Bestelnr. (3-400 V): 25108

- Effectieve luchtopbrengst l/min.: 726
- Werkdruk bar: 10
- Ketel l: 200
- PK: 8
- Geluidsniveau: 70 dB(A)
- Gewicht kg: 193
- Maten mm: 1143x610x1117

4899€
prijs excl. btw



De nieuwe lijn NS schroefcompressoren

zie ons compleet assortiment en voorraad status op www.contimac.be

LASSEN

METAAL

PERSLUCHT
TECHNIEK

WERKPLAATS
INRICHTING

HAND
GEREEDSCHAP

RODRAFT

AUTOMOTIVE &
INDUSTRIE

BATERIJLADERS

STROOM
AGGREGATEN

POMPEN

CLEANING

De compleet nieuwe lijn schroefcompressoren zijn krachtiger, nog stiller en onderhoudsvriendelijke compressoren.

Deze NS schroefcompressoren zijn al na 4 minuten op bedrijfstemperatuur van 70° C. Waardoor ze zeer geschikt zijn voor discontinu gebruik. Andere merken schroefcompressoren hebben ongeveer 20 minuten nodig om op temperatuur te komen. Dit maakt ze ongeschikt voor discontinu gebruik. Bij andere merken en types compressoren treedt versnelde slijtage op door ontstaan van condenswater in het oliebad (door de sterke schommelingen in bedrijfstemperatuur) bij discontinue gebruik.



NS + Tank + Droger

De schroefcompressoren zijn voorzien van een nieuwe display waar alle cruciale persluchtparameters zijn weergegeven.

Kortom, stiller, efficiënter en ook nog beter voor het milieu, door Eco-vriendelijk R513A en R410A gas en een reductie van 10% CO2.



1. VOLLEDIG GEÏNTEGREERD ATLAS COPCO C43i & C55 i BLOK

- Weinig externe leidingen door gegoten aluminium blok
- Superieure verticale olieafschijding
- Nieuwe generatie compact compressorblok
- Laag geluidsniveau en trillingen
- Een van de meest compacte op de markt
- Snel, eenvoudig en kosteneffectief onderhoud



2. AIR ENERGY CONTROL 3B BASIC CONTROLLER

- Remote start/stop en automatische herstart na stroomuitval
- Temperatuur- en druk instelmogelijkheden
- Draaiurenteller
- Onderhouds- en reparatie waarschuwingen



4. NS 4-20 INNOVATIE

- Complex ontwerp met een minimaal aantal onderdelen en geïntegreerde leidingen
- Stabiele oliefilm op de contactoppervlaktes
- Compactheid van het geïntegreerde olieciircuit
- Verminderd risico op corrosie en condensatie
- Eenvoudig in onderhoud

MILIEU

- Energie-efficiënte IE IP55 motoren van WEG
- Minder dan 5 ppm, veel minder olie in de perslucht, minder filtering nodig.
- Minder geluid, dicht bij een werkplek te plaatsen waardoor minder leidingen nodig zijn.



3. MOTOREN

- Zeer betrouwbare, energiezuinige IE IP55 WEG-elektromotor
- Siemens componenten

TIP



SCHROEF VS. ZUIGER

Het grote voordeel van de schroefcompressor tegenover de zuigercompressor is het veel hoger rendement dat per eenheid van vermogen (kW) uit de zuigercompressor gehaald wordt. Daar de zuigercompressor te maken heeft met verhoogde wrijving en luchtgekoeld is, dient deze ook op non-actief te staan om oververhitting van de compressorkop te voorkomen. Longrunner kwaliteiten dankzij het gebruik van duurzame componenten. De New Silver schroefcompressoren worden gemaakt in de EU.

Schroefcompressoren NS range •

zie ons compleet assortiment en voorraad status op www.contimac.be

Installaties en onderhoud



Nood aan een installatie of onderhoud? Contimac heeft een inhouse service afdeling en **staat in voor de installaties, onderhoud en service** van compressoren.

Grotere installaties kunnen on site onderhouden worden in regie.



Leidingen installeren?

Contimac voorziet ook de installatie van uw compressor leidingen!

SCHROEFCOMPRESSOREN

INDUSTRIAL

NEW



100% Duty cycle



- Volledig geïntegreerd aluminium blok
- Superieure verticale olieaf scheiding
- Nieuwe generatie compact compressorblok
- Zeer betrouwbare, energie-efficiënte motor
- Laag geluidsniveau en trillingen
- Eenvoudige en betrouwbare digitale regelaar
- Snel, eenvoudig en kosteneffectief onderhoud

Aanbevolen: perslucht ketel

Bestelnr.: 26712

- Capaciteit: 270 l
- Max. druk: 11 bar
- Aansluiting: 1"
- Ø x hoogte: 500x1680 mm

899€
prijs excl. btw

Bestelnr.: 26714

- Capaciteit: 500 l
- Max. druk: 11 bar
- Aansluiting: 2"
- Ø x hoogte: 650x2200 mm

1299€
prijs excl. btw

NS 7.5-10

Bestelnr. (3-400 V): 25151 •

- Effectieve luchtopbrengst l/min.: 770
- Werkdruk bar: 10
- PK: 7.5
- Geluidsniveau: 67 dB(A)
- Gewicht kg: 163
- Maten mm: 805x603x1020

3999€
prijs excl. btw

NS 10-10

Bestelnr. (3-400 V): 25154 •

- Effectieve luchtopbrengst l/min.: 965
- Werkdruk bar: 10
- PK: 10
- Geluidsniveau: 69 dB(A)
- Gewicht kg: 190
- Maten mm: 805x603x1020

4299€
prijs excl. btw

NS 15-10

Bestelnr. (3-400 V): 25156 •

- Effectieve luchtopbrengst l/min.: 1410
- Werkdruk bar: 10
- PK: 15
- Geluidsniveau: 69 dB(A)
- Gewicht kg: 215
- Maten mm: 938x708x1020

5499€
prijs excl. btw

NS 20-10

Bestelnr. (3-400 V): 25158 •

- Effectieve luchtopbrengst l/min.: 1677
- Werkdruk bar: 10
- PK: 20
- Geluidsniveau: 71 dB(A)
- Gewicht kg: 234
- Maten mm: 938x708x1020

5799€
prijs excl. btw

Installaties en onderhoud



Nood aan een installatie of onderhoud? Contimac heeft een inhouse service afdeling en **staat in voor de installaties, onderhoud en service** van compressoren.

Grotere installaties kunnen on site onderhouden worden in regie.



Leidingen installeren?

Contimac voorziet ook de installatie van uw compressor leidingen!

SCHROEFCOMPRESSOR OP PERSLUCHTTANK

INDUSTRIAL

NEW

100% Duty cycle



- Volledig geïntegreerd aluminium blok
- Superieure verticale olieafscheiding
- Nieuwe generatie compact compressorblok
- Zeer betrouwbare, energie-efficiënte motor
- Laag geluidsniveau en trillingen
- Eenvoudige en betrouwbare digitale regelaar
- Snel, eenvoudig en kosteneffectief onderhoud

- Energie-optimalisering:
- Air Energy Control 3B Basisregelaar
- Start/Stop en automatische herstart op afstand
- Temperatuur- en drukinstelling
- Bedrijfsuren indicator
- Waarschuwingen voor service en storingen



NS 10/270-10

Bestelnr. (3-400 V): 25172

- Effectieve luchtopbrengst: 965 l/min.
- Werkdruk bar: 10
- Ketel I: 270 L
- PK: 10
- Geluidsniveau: 69 dB(A)
- Gewicht kg: 257
- Maten mm: 1533x573x1447

4899€
prijs excl. btw

NS 7,5/270-10

Bestelnr. (3-400 V): 25182

- Effectieve luchtopbrengst: 770 l/min
- Werkdruk bar: 10
- Ketel I: 270 L
- PK: 7,5
- Geluidsniveau: 67 dB(A)
- Gewicht kg: 230
- Maten mm: 1429x573x1397

4699€
prijs excl. btw

NS 15/500-10

Bestelnr. (3-400 V): 25186

- Effectieve luchtopbrengst l/min.: 1410
- Werkdruk bar: 10
- Ketel I: 500 L
- PK: 10
- Geluidsniveau: 69 dB(A)
- Gewicht kg: 350
- Maten mm: 1533x573x1447

6399€
prijs excl. btw

Schroefcompressoren NS range •

zie ons compleet assortiment en voorraad status op www.contimac.be

- Professionele schroefcompressoren **made in de EU**
- Deze schroefcompressoren zijn reeds na 4 minuten op bedrijfstemperatuur (70°C) waardoor deze ook of **beter geschikt zijn voor discontinu gebruik**
- Andere schroefcompressoren hebben circa 20 minuten nodig om op bedrijfstemperatuur te komen en zijn minder geschikt voor een discontinu gebruik
- De schroefcompressor is voorzien van het laatste **nieuwe display** waar alle cruciale persluchtparameters en onderhoudsintervallen zijn weergegeven
- Het grote voordeel van de schroefcompressor tegenover de zuigercompressor is het veel hoger rendement per eenheid van vermogen (kW)
- Daar de zuigercompressor te maken heeft met verhoogde wrijving en luchtgekoeld is, dient deze ook op **non-actief** te staan om oververhitting van de compressorkop te voorkomen
- **Silent Dry** modellen zijn uitgerust met een persluchtdroger die de droge perslucht aan de uitgang garandeert
- Het gebruik van een persluchtdroger **verhoogt** aanzienlijk de **levensduur** van de perslucht machines, stuurcilinders en andere gebruikers

SCHROEFCOMPRESSOR OP PERSLUCHTTANK MET DROGER

INDUSTRIAL



NEW



100% Duty cycle



- Volledig geïntegreerd aluminium blok
- Superieure verticale olieafscheiding
- Nieuwe generatie compact compressorblok
- Zeer betrouwbare, energie-efficiënte motor
- Laag geluidsniveau en trillingen
- Eenvoudige en betrouwbare digitale regelaar
- Snel, eenvoudig en kosteneffectief onderhoud

NS D 5,5/270-10

Bestelnr. (3-400 V): 25196

- Effectieve luchtopbrengst.: 511 l/min
- Werkdruk bar: 10
- Ketel I: 270 L
- PK: 5,5
- Geluidsniveau: 63 dB(A)
- Gewicht kg: 259
- Maten mm: 1533x573x1447

511 L/min effectief
Incl. persluchtdroger
3-400 V
5,5 PK

5799€
prijs excl. btw

NS D 7,5/270-10

Bestelnr. (3-400 V): 25199

- Effectieve luchtopbrengst.: 770 l/min
- Werkdruk bar: 10
- Ketel I: 270 L
- PK: 7,5
- Geluidsniveau: 67 dB(A)
- Gewicht kg: 269
- Maten mm: 1533x573x1447

770L/min effectief
Incl. persluchtdroger
3-400 V
7,5 PK

5999€
prijs excl. btw

NS D 10/270-10

Bestelnr. (3-400 V): 25162

- Effectieve luchtopbrengst.: 965 l/min
- Werkdruk bar: 10
- Ketel I: 270 L
- PK: 10
- Geluidsniveau: 69 dB(A)
- Gewicht kg: 296
- Maten mm: 1533x678x1447

965L/min effectief
Incl. persluchtdroger
3-400 V
10 PK

6299€
prijs excl. btw

NS D 15/500-10

Bestelnr. (3-400 V): 25164

- Effectieve luchtopbrengst.: 1410 l/min
- Werkdruk bar: 10
- Ketel I: 500 L
- PK: 15
- Geluidsniveau: 69 dB(A)
- Gewicht kg: 393
- Maten mm: 1935x678x1578

1410L/min effectief
Incl. persluchtdroger
3-400 V
15 PK

7999€
prijs excl. btw

NS D 20/500-10

Bestelnr. (3-400 V): 25168

- Effectieve luchtopbrengst.: 1677 l/min.
- Werkdruk bar: 10
- Ketel I: 500 L
- PK: 20
- Geluidsniveau: 71 dB(A)
- Gewicht kg: 412
- Maten mm: 1935x678x1578

1677L/min effectief
Incl. persluchtdroger
3-400 V
20 PK

8299€
prijs excl. btw

GROTERE MODELLEN OP AANVRAAG BIJ INFO@CONTIMAC.BE

Schroefcompressoren NS range tot 13 Bar •

zie ons compleet assortiment en voorraad status op www.contimac.be

- Professionele schroefcompressoren tot 13 bar max. druk, ideaal voor de automotive sector. **Made in de EU**
- Deze schroefcompressoren zijn reeds na 4 minuten op bedrijfstemperatuur (70°C) waardoor deze ook of **beter geschikt zijn voor discontinu gebruik**
- Andere schroefcompressoren hebben circa 20 minuten nodig om op bedrijfstemperatuur te komen en zijn minder geschikt voor een discontinu gebruik
- De schroefcompressor is voorzien van het laatste **nieuwe display** waar alle cruciale persluchtparameters en onderhoudsintervallen zijn weergegeven
- Het grote voordeel van de schroefcompressor tegenover de zuigercompressor is het veel hoger rendement per eenheid van vermogen (kW) uit de compressor gehaald wordt
- Daar de zuigercompressor te maken heeft met verhoogde wrijving en luchtgekoeld is, dient deze ook op **non-actief** te staan om oververhitting van de compressorkop te voorkomen
- **Silent Dry** modellen zijn uitgerust met een persluchtdroger die de droge perslucht aan de uitgang garandeert
- Het gebruik van een persluchtdroger **verhoogt** aanzienlijk de **levensduur** van de perslucht machines

SCHROEFCOMPRESSOR OP PERSLUCHTTANK MET DROGER - 13 BAR

INDUSTRIAL



NEW



100% Duty cycle

TIP



WAAROM 13 BAR?

Een aantal toepassingen, bijvoorbeeld in de trucksector, vragen een hogere druk om te functioneren. Hiervoor zijn een aantal standaard compressoren ook leverbaar in 13 bar.

NS D 10/270 - 13 BAR

Bestelnr. (3-400 V): 25176 •

- Effectieve lucht opbrengst l/min.: 773
- Werkdruk bar: 13
- Ketel l: 270 L
- PK: 10
- Geluidsniveau: 69 dB(A)
- Gewicht kg: 296
- Maten mm: 1533x678x1447

Ideaal voor de automotive sector
773 L/min effectief
Incl. persluchtdroger
3-400 V
13 Bar

7499€
prijs excl. btw

SCHROEFCOMPRESSOR OP PERSLUCHTTANK MET DROGER - 13 BAR

INDUSTRIAL



NEW



100% Duty cycle



- Volledig geïntegreerd aluminium blok
- Superieure verticale olieafscheiding
- Nieuwe generatie compact compressorblok
- Zeer betrouwbare, energie-efficiënte motor
- Laag geluidsniveau en trillingen
- Eenvoudige en betrouwbare digitale regelaar
- Snel, eenvoudig en kosteneffectief onderhoud

NS D 15/500 - 13 BAR

Bestelnr. (3-400 V): 25178

- Effectieve lucht opbrengst l/min.: 1150
- Werkdruk bar: 13
- Ketel l: 500 L
- PK: 15
- Geluidsniveau: 69 dB(A)
- Gewicht kg: 350
- Maten mm: 1935x678x1578

Ideaal voor de automotive sector
1150 L/min effectief
Incl. persluchtdroger
3-400 V
13 Bar

8499€
prijs excl. btw

GROTERE MODELLEN OP AANVRAAG BIJ INFO@CONTIMAC.BE

Heavy duty zuigercompressoren met benzinemotor 2

zie ons compleet assortiment en voorraad status op www.contimac.be

CM 380/10/7 ROBIN

PROFESSIONAL

Robin benzinemotor



Regelbare veiligheidsklep die automatisch opent wanneer de max. druk bereikt is!

Bestelnr.: 25180

Handige, autonome olievrije compressor aangedreven door een benzinemotor. Ideaal voor gebruik op verplaatsing

- Air input l/min.: 380
- Werkdruk bar: 10
- Ketel l: 7
- T./min.: 2800
- Gewicht kg: 28
- Geluidsniveau: LwA 99 dB / LpA

- 85 dB
- Vermogen: 3,5 PK
- Aantal cilinders: 2 in V
- Maten mm: 430x470x470

1259€
prijs excl. btw

CM 450/10/50 HONDA

PROFESSIONAL

POWERED by
HONDA™



Bestelnr.: 26818

- Air input l/min.: 450
- Werkdruk bar: 10
- Ketel l: 50
- T./min.: 1250
- Gewicht kg: 85
- PK: 5,5
- Motor: GX 160 HONDA
- Gietijzeren cilinders: 2 (K17)
- Maten mm: 1270x490x880

1799€
prijs excl. btw

CM 450/10/11+11 HONDA

PROFESSIONAL

POWERED by
HONDA™



Bestelnr.: 26880

- Air input l/min.: 450
- Werkdruk bar: 10
- Ketel l: 11+11
- T./min.: 1250
- Gewicht kg: 65

- PK: 5,5
- Motor: GX 160 HONDA
- Gietijzeren cilinders: 2 (K17)
- Maten mm: 730x710x700

1899€
prijs excl. btw

CM 950/11/17+17 HONDA

INDUSTRIAL

POWERED by
HONDA™

2-Traps
Incl. conditionergroep



Bestelnr.: 25152

- Air input l/min.: 950
- Werkdruk bar: 11
- Ketel l: 17+17
- T./min.: 1250
- Gewicht kg: 140
- PK: 11

- Motor: GX 340 HONDA
- Gietijzeren cilinders: 2 (K30)
- Maten mm: 1130x700x900

3599€
prijs excl. btw

Heavy duty multifunctionele service unit •

zie ons compleet assortiment en voorraad status op www.contimac.be

MSU 598/200

INDUSTRIAL



540L/min
DIESEL
11 PK

Bestelnr.: 25078 •

- Autonom stroom en perslucht op verplaatsing !
- Deze multifunctionele service unit is de ideale module voor depannagewagens op verplaatsing.
- Dieselmotor met elektrische start
- Voorzien van een batterij voor de elektrische start
- Persluchtvoorziening door riemaangedreven 2-traps zuigerpomp met hoog rendement
- Persluchttank van 200 liter tot max. 15 bar
- Voorzien van een drukregelaar en 2 persluchtuitgangen
- Voorzien van 2 manometers : 1 met uitlezing van de tankdruk en andere met uitlezing van de geregelde druk
- Stroomvoorziening door generator
- Elektrisch stopcontact op 400V/50 Hz met maximaal vermogen van 6kVA
- Elektrisch stopcontact op 230V/50 Hz met maximaal vermogen van 2kVA

Compressor

- Air input l/min.: 540
- Werkdruk bar: 14
- Ketel l: 200 L
- PK: 11
- Geluidsniveau: 76 dB(A)
- Gewicht kg: 200
- Maten mm: 1460x460x1140

Generator

- Max. vermogen (1-230V): 3 kVA
- Max. vermogen (3-400V): 5 kVA
- Tankinhoud: 5 L
- Brandstof: diesel
- Start: elektrisch

5999€
prijs excl. btw

MSU 998

INDUSTRIAL



800L/min
DIESEL
17 PK

Bestelnr.: 25075 •

Dieselmotor aangedreven compressor / stroomaggregaat . Ideaal voor de servicewagen .

- Met de MSU 998 heb je steeds perslucht en stroom op verplaatsing.
- Dieselmotor aangedreven compressor / stroomaggregaat
- Autonom stroom en perslucht op verplaatsing !
- Deze multifunctionele service unit is de ideale module voor depannagewagens op verplaatsing.
- Gemonteerd in een geluidsarme behuizing voorzien van trillingsdempers
- Watergekoelde dieselmotor met elektrische start op bedieningspaneel
- Riemaangedreven 2-traps zuigerpomp AB 988 met een netto luchtopbrengst van 600 l/min
- Persluchttank van 90 liter tot 13 bar
- 1 Persluchthaspel van 16 meter en 1/2" binnendiameter voorzien van veiligheidskoppelingen
- 1 Persluchthaspel van 21 meter en 3/8" binnendiameter voorzien van veiligheidskoppelingen
- Voorzien van een drukregelaar met waterafscheider en olienevelaar voor persluchtgereedschap
- Stroomvoorziening door generator
- Elektrisch stopcontact op 400V/50 Hz met maximaal vermogen van 6kVA
- Elektrisch stopcontact op 230V/50 Hz met maximaal vermogen van 2kVA
- Externe filter van de dieselmotor
- Voorzien van een externe tank van 22 liter
- Voorzien van een batterij voor de elektrische start

Compressor

- Air input l/min.: 800
- Werkdruk bar: 12
- Ketel l: 90 L
- PK: 17
- Geluidsniveau: 76 dB(A)
- Gewicht kg: 378
- Maten mm: 810x860x1690

11499€
prijs excl. btw

Persluchtleidingen 2

zie ons compleet assortiment en voorraad status op www.contimac.be

PLAATS ZELF EENVOUDIG JE EIGEN PERSLUCHTNETWERK

Complete sets verpakt in doos met buizen op lengte van 2m



AIRCOM QUICK LINE KIT BASIC Ø16mm - 14m

PROFESSIONAL

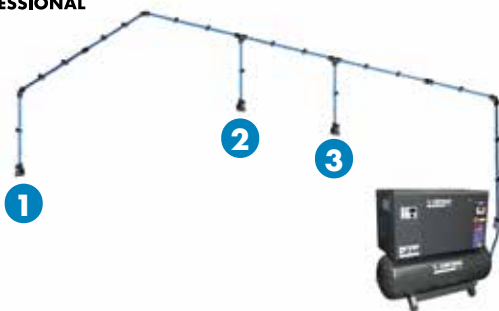

Bestelnr.: 60034

Complete set aluminium persluchtleidingen met 3 aftakpunten 1/2"

- Lengte: 14m
- Ø leidingen: 16mm
- Max. 5,5 PK - max. 15 bar

639€
prijs excl. btw

AIRCOM QUICK LINE KIT STANDARD Ø20mm - 22m

PROFESSIONAL

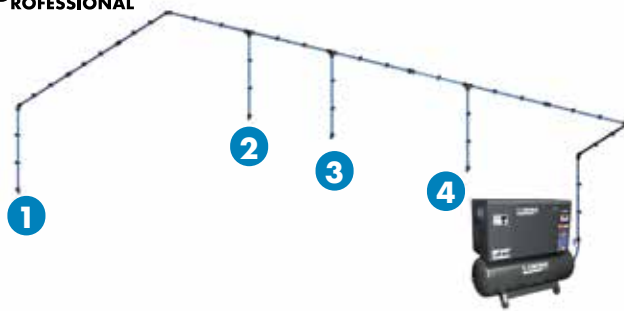

Bestelnr.: 60035

Complete set aluminium persluchtleidingen met 4 aftakpunten 1/2"

- Lengte: 22m
- Ø leidingen: 20mm
- Max. 7,5 PK
- max. 15 bar

999€
prijs excl. btw

AIRCOM QUICK LINE KIT PROFESSIONAL Ø25mm - 36m

PROFESSIONAL

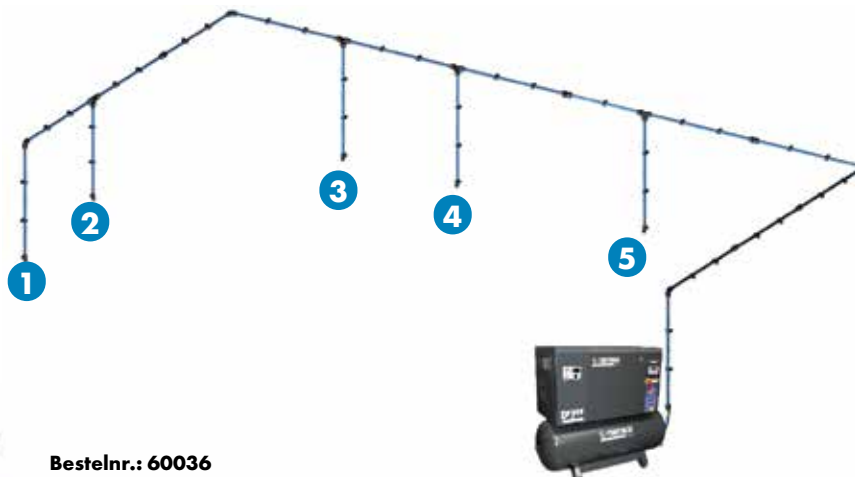

Bestelnr.: 60036

Complete set aluminium persluchtleidingen met 5 aftakpunten 1/2"

- Lengte: 36m
- Ø leidingen: 25mm
- Max. 10 PK - max. 15 bar

1599€
prijs excl. btw

Persluchtleidingen 2

zie ons compleet assortiment en voorraad status op www.contimac.be

AIRCOM QUICK LINE KIT PROFESSIONAL Ø32mm - 60m

PROFESSIONAL

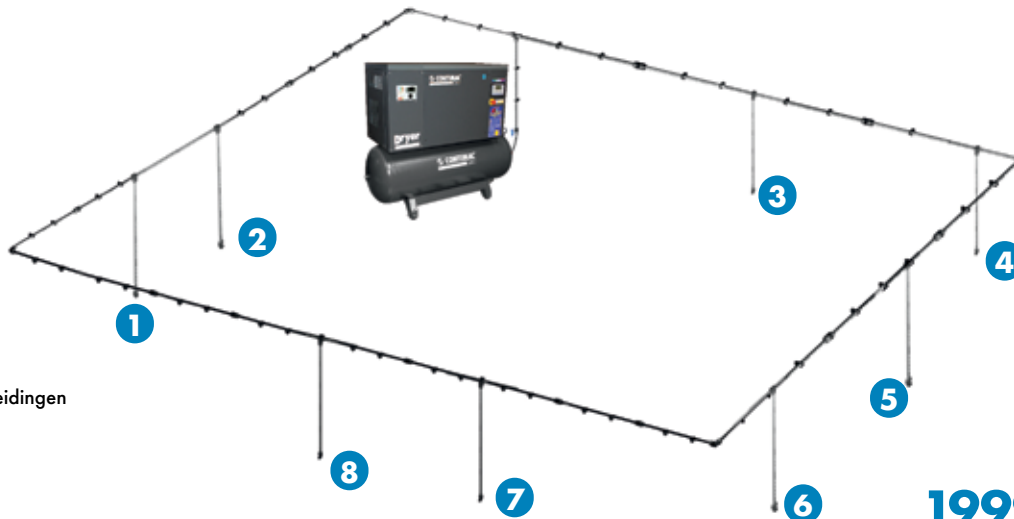

Bestelnr.: 60032

Complete set aluminium persluchtleidingen met 8 aftakpunten

- Lengte: 60m
- Ø leidingen: 32mm
- Max. 20 PK
- max. 13 bar

1999€
prijs excl. btw

AIRCOM QUICK LINE KIT PROFESSIONAL Ø32mm - 64m

PROFESSIONAL

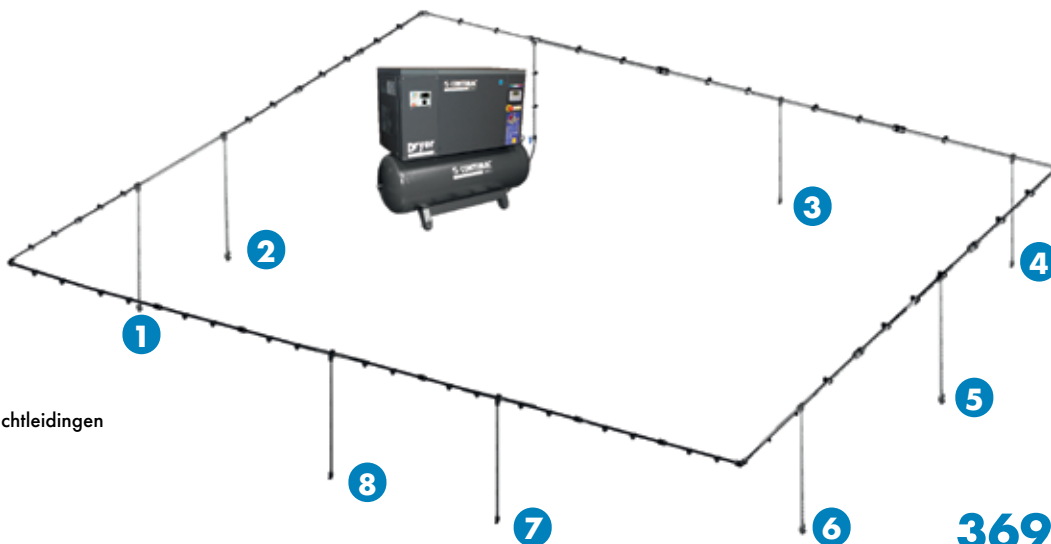

Bestelnr.: 60037

Complete set aluminium persluchtleidingen met 8 aftakpunten 1/2"

- Lengte: 64m
- Ø leidingen: 32mm
- Max. 20 PK
- max. 15 bar

3699€
prijs excl. btw

AIRCOM QUICK LINE KIT PROFESSIONAL Ø40mm - 100m

PROFESSIONAL

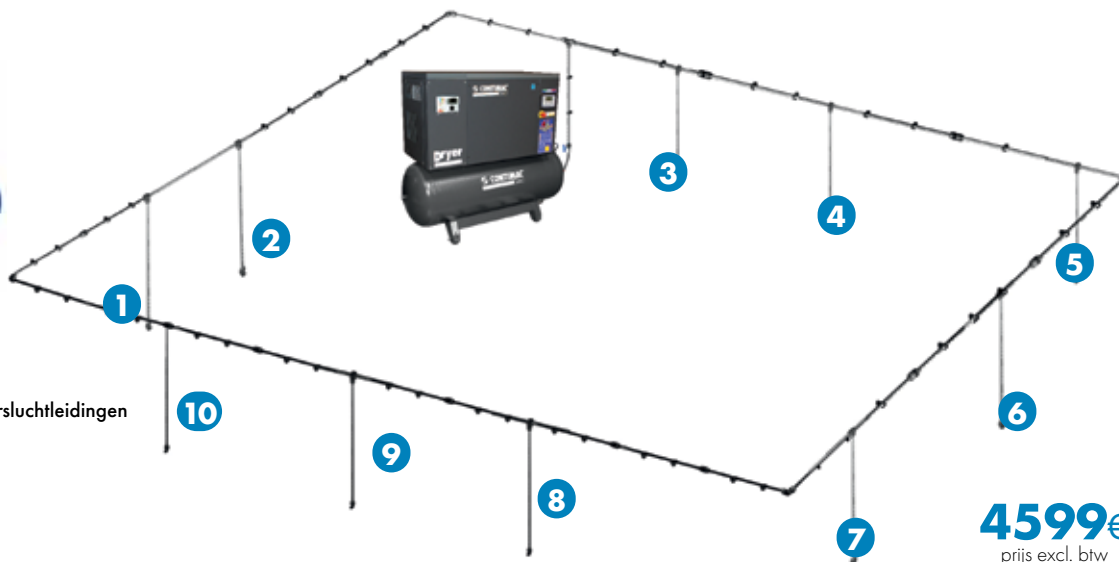

Bestelnr.: 60038

Complete set aluminium persluchtleidingen met 10 aftakpunten 1/2"

- Lengte: 100m
- Ø leidingen: 40mm
- Max. 30 PK
- max. 15 bar

4599€
prijs excl. btw

LASSEN

METAAL

PERSLUCHT
TECHNIEK

WERKPLAATS
INRICHTING

HAND
GEREDSCHAP

RODCRAFT

AUTOMOTIVE &
INDUSTRIE

BATERIJLADERS

STROOM
AGGREGATEN

POMPEN

CLEANING

Persluchtlangen 12

zie ons compleet assortiment en voorraad status op www.contimac.be

LASSEN

METAAL

PERSLUCHT
TECHNIEK

WERKPLAATS
INRICHTING

HAND
GEREEDSCHAP

RODCRAFT

AUTOMOTIVE &
INDUSTRIE

BATERIJLADERS

STROOM
AGGREGATEN

POMPEN

CLEANING

SPIRAALSLANGEN

PROFESSIONAL

Polyamide

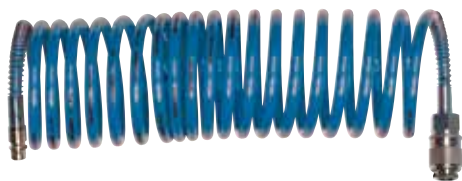

- Inclusief universele koppelingen
- Knikbeveiliging
- In polyamide materiaal met uitstekend memory effect

Bestelnr.	Lengte	Prijs excl btw
25204	5m	19,90€
25205	7,5m	25,50€
25206	10m	30,90€

RUBBERE PERSLUCHT SLANG

NEW

Grote maten, ideaal voor 3/4" en 1" slagmoersmeutels (zie ook klauwkoppelingen pg. 89)



- In en uitwendig rubber
- Max druk 20 Bar
- Flexibel en knikvast
- Temperatuurbereik: -15 tot 80 °C

Bestelnr.	Lengte	Diameter	Prijs excl. btw
618365089	100 m	08 x 15 mm	270,00 €
618365104	40 m	10 x 17 mm	116,00 €
618365134	40 m	13 x 21 mm	158,00 €
618365194	40 m	19 x 30 mm	260,00 €
618365254	40 m	25 x 35 mm	334,00 €

PU-SPIRAALSLANG 4M

PROFESSIONAL

Binnendia. 5mm
Buitendraad 2x1/4"



Bestelnr.: 28138

- Lengte m: 4
- Buitenmaat mm: 8
- Binnenmaat mm: 5
- Knikbeveiliging
- In PU materiaal met uitstekend memory effect

22⁵⁰€
prijs excl. btw

PU-SPIRAALSLANG 8M

PROFESSIONAL

Binnendia. 5mm
Buitendraad 2x1/4"



Bestelnr.: 28140

- Lengte m: 8
- Buitenmaat mm: 10
- Binnenmaat mm: 6,5
- Knikbeveiliging
- In PU materiaal met uitstekend memory effect

27⁵⁰€
prijs excl. btw

PU-SPIRAALSLANG 8M XL

PROFESSIONAL

Binnendia. 5mm
Buitendraad 2x1/4"



Bestelnr.: 28145

- Lengte m: 8
- Buitenmaat mm: 12
- Binnenmaat mm: 8
- Knikbeveiliging
- In PU materiaal met uitstekend memory effect

33⁵⁰€
prijs excl. btw

PERSLUCHTSLANG 10M

PROFESSIONAL

Composiet



Bestelnr.: 25212

- Lengte m: 10
- Inclusief universele koppelingen
- Knikbeveiliging

35⁵⁰€
prijs excl. btw

PERSLUCHTSLANG 15M

PROFESSIONAL

Composiet



Bestelnr.: 25214

- Lengte m: 15
- Inclusief universele koppelingen
- Knikbeveiliging

44⁵⁰€
prijs excl. btw

PERSLUCHTSLANG 20M

PROFESSIONAL

Composiet



Bestelnr.: 25216

- Lengte m: 20
- Inclusief universele koppelingen
- Knikbeveiliging

49⁹⁰€
prijs excl. btw

PU-PERSLUCHTSLANG 10M

PROFESSIONAL



Bestelnr.: 25290

- Lengte m: 10
- Inclusief universele koppelingen
- PU-slang 8x12
- Draaikoppeling
- Knikbeveiliging
- 20°C/70°C
- Duurzaam

41⁵⁰€
prijs excl. btw

PU-PERSLUCHTSLANG 15M

PROFESSIONAL



Bestelnr.: 25291

- Lengte m: 15
- Inclusief universele koppelingen
- PU-slang 8x12
- Draaikoppeling
- Knikbeveiliging
- 20°C/70°C
- Duurzaam

59€
prijs excl. btw

PU-PERSLUCHTSLANG 20M

PROFESSIONAL



Bestelnr.: 25292

- Lengte m: 20
- Inclusief universele koppelingen
- PU-slang 8x12
- Draaikoppeling
- Knikbeveiliging
- 20°C/70°C
- Duurzaam

63⁵⁰€
prijs excl. btw

Persluchthaspels / veerbalancers 6

zie ons compleet assortiment en voorraad status op www.contimac.be

PU-SLANGHASPEL 30 m

PROFESSIONAL

30m
Air
PU

360°



Bestelnr.: 25222

- PU-slang 8x12mm
- Slanghaspel op voet
- Aansluiting: 2x1/4" buitendraad
- Werktemperatuur: -20°C/70°C
- 360° draaibaar

129€
prijs excl. btw

PU-SLANGHASPEL AUTO 30 m

PROFESSIONAL

Zelfoprollend
30 M
Air
Pu



Bestelnr.: 25225

- PU-slang 8x12mm
- Aansluiting: 2x1/4" buitendraad

199€
prijs excl. btw

METALEN MUURHASPELS

PROFESSIONAL

Air
PU



Bestelnr.: 25223

- Lengte m: 10
- PU-slang 8x12mm
- Zelfoprollend met blokkering
- Aansluiting: 2x1/4" buitendraad
- Werktemperatuur: -20°C/70°C

199€
prijs excl. btw

VEERBALANCERS MET STAALDRAAD

PROFESSIONAL



Bestelnr.: 28806

- Max. lengte: 1600mm
- Gewichtscapaciteit: 0,4-1 kg

75€
prijs excl. btw

Bestelnr.: 28808

- Max. lengte: 1600mm
- Gewichtscapaciteit: 1-2 kg

81€
prijs excl. btw

Bestelnr.: 28810

- Max. lengte: 1600mm
- Gewichtscapaciteit: 2-3 kg

85€
prijs excl. btw

VEERBALANCERS MET PERSLUCHTSLANG

PROFESSIONAL



Bestelnr.: 28800

- Max. lengte: 1350mm
- Aansluiting: 2x1/4"
- Gewichtscapaciteit: 0,4-0,8kg

199€
prijs excl. btw

Bestelnr.: 28802

- Max. lengte: 1350mm
- Aansluiting: 2x1/4"
- Gewichtscapaciteit: 0,75-1,5 kg

205€
prijs excl. btw

Bestelnr.: 28804

- Max. lengte: 1350mm
- Aansluiting: 2x1/4"
- Gewichtscapaciteit: 1,2-2,5 kg

219€
prijs excl. btw

Bestelnr.: 25226

- Lengte m: 12
- PU-slang 8x12mm
- Zelfoprollend met blokkering
- Aansluiting: 2x1/4" buitendraad
- Werktemperatuur: -20°C/70°C

209€
prijs excl. btw

Bestelnr.: 25227

- Lengte m: 15
- PU-slang 8x12mm
- Zelfoprollend met blokkering
- Aansluiting: 2x1/4" buitendraad
- Werktemperatuur: -20°C/70°C

209€
prijs excl. btw

ROLLAMP LIGHTY-LED (1-230 V)

PROFESSIONAL

18 LEDS
15m
1,5mm²



Bestelnr.: 26193

- Kabel m: 15 (H05RN-F)
- mm²: 2x1
- Output V: 24
- Vermogen / lichtsterkte: 11 W/900 Lumen
- Aantal leds: 18

269€
prijs excl. btw

ROLL MINOR AIR (PU-SLANG)

PROFESSIONAL

Air
6m
Binnendraad 6mm

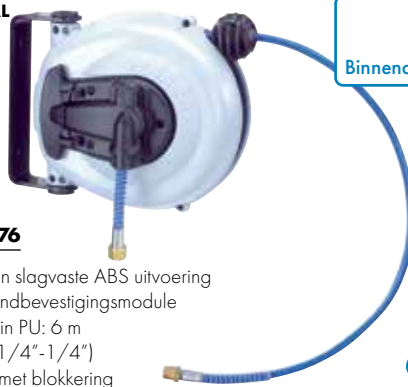

Bestelnr.: 26176

- Mini-oproller in slagvaste ABS uitvoering
- Draaibare wandbevestigingsmodule
- Persluchtdarm in PU: 6 m
- binnen: 6mm-1/4"-1/4")
- Zelfoprollend met blokkering
- Werkdruk max. bar: 10

99€
prijs excl. btw

ROLL MASTER PLUS (PU-SLANG)

PROFESSIONAL

Air
9m
Binnendraad 8mm

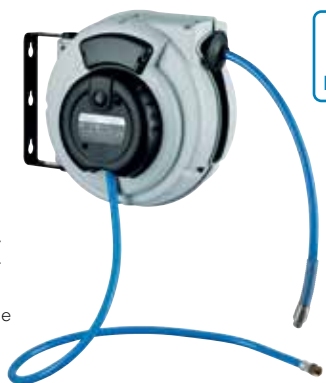

Bestelnr.: 26187

- Lengte m: 10
- Inclusief universele koppelingen
- Knikbeveiliging
- In polyamide materiaal met uitstekend memory effect

139€
prijs excl. btw

ROLL COMPACT AIR (PU-SLANG)

PROFESSIONAL

Air
12m
Binnendraad 8mm



Bestelnr.: 26175

- Oproller in slagvaste ABS uitvoering
- Draaibare wandbevestigingsmodule
- Persluchtdarm in PU: 12 m
- binnen: 8mm-1/4"-1/4")
- Zelfoprollend met blokkering
- Werkdruk max. bar: 15

159€
prijs excl. btw

LASSEN

METAAL

PERSLUCHT
TECHNIEK

WERKPLAATS
INRICHTING

HAND
GEREDSCHAP

RODRAFT

AUTOMOTIVE &
INDUSTRIE

BATERIJLADERS

STROOM
AGGREGATEN

POMPEN

CLEANING

Persluchthaspels 6

zie ons compleet assortiment en voorraad status op www.contimac.be

ROLL MAJOR PLUS AIR (PU-SLANG)

PROFESSIONALAir
15m
Binnendraad 8mm**Bestelnr.: 26179**

- Muurhaspel in slagvaste ABS uitvoering
- Draaibare wandbevestigingsmodule
- Zelfoprollend met blokkering
- Persluchtdarm in PU: 15m (binnen: 8mm-1/4"-1/4")
- Werkdruk max. bar: 15

189€
prijs excl. btw

ROLL MAJOR PLUS AIR (PU-SLANG)

PROFESSIONALAir
15m
Binnendraad 10mm**Bestelnr.: 26186**

- Muurhaspel in slagvaste ABS uitvoering
- Draaibare wandbevestigingsmodule
- Zelfoprollend met blokkering
- Persluchtdarm in PU: 14+1m (binnen: 10mm-3/8"-3/8")
- Werkdruk max. bar: 15

209€
prijs excl. btw

ROLL MEGA AIR (PU-SLANG)

PROFESSIONALAir
20m
Binnendraad 10mm**Bestelnr.: 26159**

- Muurhaspel in slagvaste ABS uitvoering
- Draaibare wandbevestigingsmodule
- Zelfoprollend met blokkering
- Persluchtdarm in PU: 20m (binnen: 10mm-3/8"-3/8")
- Werkdruk max. bar: 15

285€
prijs excl. btw

ROLL MEGA AIR (PU-SLANG)

PROFESSIONALAir
15+1m
Binnendraad 12mm**Bestelnr.: 26199**

- Muurhaspel in slagvaste ABS uitvoering
- Draaibare wandbevestigingsmodule
- Zelfoprollend met blokkering
- Persluchtdarm in PU: 15+1m (binnen: 12mm - 1/2"-1/2")
- Werkdruk max. bar: 15

299€
prijs excl. btw

ROLL MAJOR PLUS AIR (PU-SLANG) SLOWMOTION

PROFESSIONALAir
15m
Binnendraad 8mmslow motion **SLOWMOTION****Bestelnr.: 26177**

- Muurhaspel in slagvaste ABS uitvoering
- Draaibare wandbevestigingsmodule
- Zelfoprollend met blokkering
- Persluchtdarm in PU: 15m (binnen: 8mm-1/4"-1/4")
- Werkdruk max. bar: 15

215€
prijs excl. btw

ROLL MAJOR PLUS AIR (PU-SLANG) SLOWMOTION

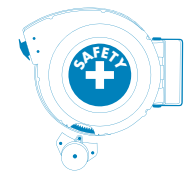
PROFESSIONALAir
15m
Binnendraad 10mmslow motion **SLOWMOTION****Bestelnr.: 26173**

- Muurhaspel in slagvaste ABS uitvoering
- Draaibare wandbevestigingsmodule
- Zelfoprollend met blokkering
- Persluchtdarm in PU: 14+1m (binnen: 10mm-3/8"-3/8")
- Werkdruk max. bar: 15

249€
prijs excl. btw

ROLL EXTRA AIR (PU-SLANG)

PROFESSIONALAir
20m
Binnendraad 10mmslow motion **SLOWMOTION
INTEGRATED****Bestelnr.: 26140**

- Open muurhaspel in slagvaste ABS uitvoering
- Draaibare wandbevestigingsmodule
- Zelfoprollend met blokkering
- Persluchtdarm in rubber: 20m (binnen: 10mm - 3/8"-3/8")
- Werkdruk max. bar: 15

279€
prijs excl. btw

ROLL EXTRA AIR (PU-SLANG)

PROFESSIONALAir
15+1m
Binnendraad 12mmslow motion **SLOWMOTION
INTEGRATED****Bestelnr.: 26141**

- Open muurhaspel in slagvaste ABS uitvoering
- Draaibare wandbevestigingsmodule
- Zelfoprollend met blokkering
- Persluchtdarm in rubber: 15+1m (binnen: 12mm - 1/2"-1/2")
- Werkdruk max. bar: 15

265€
prijs excl. btw

Kabelhaspels 6

zie ons compleet assortiment en voorraad status op www.contimac.be

LASSEN

METAAL

PERSLUCHT
TECHNIEK

WERKPLAATS
INRICHTING

HAND
GEREDSCHAP

RODRAFT

AUTOMOTIVE &
INDUSTRIE

BATERIJLADERS

STROOM
AGGREGATEN

POMPEN

CLEANING

ROLL CLASSIC PLUS (1-230 V)

PROFESSIONAL



Energy
10m
1,5mm²

Bestelnr.: 26180

- Kabel m: 10 (H05VV-F)
- mm²: 1,5
- Input V: 230
- Thermische beveiliging: ja
- Output afgerold W: 2000
- Output opgerold W: 800

149€
prijs excl. btw

ROLL MASTER PLUS (1-230 V)

PROFESSIONAL



Energy
15m
1,5mm²

Bestelnr.: 26178

- Kabel m: 15 (H05VV-F)
- mm²: 1,5
- Input V: 230
- Thermische beveiliging: ja
- Output afgerold W: 2000
- Output opgerold W: 800

159€
prijs excl. btw

ROLL COMPACT (1-230 V)

PROFESSIONAL



Energy
18m
1,5mm²

Bestelnr.: 26172

- Kabel m: 18 (H05VV-F)
- mm²: 1,5
- Input V: 230
- Thermische beveiliging: ja
- Output afgerold W: 2000
- Output opgerold W: 800

189€
prijs excl. btw

ROLL MASTER PLUS (1-230 V) - 2,5 mm²

PROFESSIONAL



Energy
10m
2,5mm²

Bestelnr.: 26160

- Kabel m: 10 (H07RN-F)
- mm²: 2,5
- Input V: 230
- Thermische beveiliging: ja
- Output afgerold W: 3500
- Output opgerold W: 1600

199€
prijs excl. btw

ROLL COMPACT (1-230 V) - 2,5 mm²

PROFESSIONAL



Energy
15m
2,5mm²

Bestelnr.: 26162

- Kabel m: 15 (H07RN-F)
- mm²: 2,5
- Input V: 230
- Thermische beveiliging: ja
- Output afgerold W: 3500
- Output opgerold W: 1600

275€
prijs excl. btw

ROLL MAJOR PLUS - 2,5 mm²

PROFESSIONAL



Energy
2,5mm²

Bestelnr.: 26181

- Kabel m: 20 (H07RN-F)
- mm²: 2,5
- Input V: 230
- Thermische beveiliging: ja
- Output afgerold W: 3500
- Output opgerold W: 1600

1-230 V
399€
prijs excl. btw

Bestelnr.: 26183

- Kabel m: 15 (H07RN-F)
- mm²: 2,5
- Input V: 3-400
- Thermische beveiliging: ja
- Output afgerold W: 5000
- Output opgerold W: 2800

1-230 V
595€
prijs excl. btw

ROLL EXTRA ENERGY (1-230 V)

PROFESSIONAL



Energy
35m
1,5mm²

slow motion
**SLOWMOTION
INTEGRATED**

Bestelnr.: 26142

- Kabel m: 35 (H05VV-F)
- mm²: 1,5
- Input V: 230
- Thermische beveiliging: ja
- Output afgerold W: 2000
- Output opgerold W: 800

299€
prijs excl. btw

ROLL EXTRA ENERGY (3-400 V) - 2,5 mm²

PROFESSIONAL



Energy
25m
2,5mm²

slow motion
**SLOWMOTION
INTEGRATED**

Bestelnr.: 26143

- Kabel m: 25 (H07RN-F)
- mm²: 2,5
- Input V: 3-400
- Thermische beveiliging: ja
- Output afgerold W: 5000
- Output opgerold W: 2800

559€
prijs excl. btw

Haspels op aanvraag!

Niet gevonden wat u zoekt?

Contimac heeft voor iedere toepassing de geschikte haspel. U heeft keuze uit een assortiment van meer dan 500 haspels op aanvraag. **Interesse?** Neem contact op met één van onze vertegenwoordigers of mail uw vraag naar: info@contimac.be



Bestelnr.: 4530/12
675€
prijs excl. btw



Bestelnr.: 4532/31
999€
prijs excl. btw



Bestelnr.: 4530/64
759€
prijs excl. btw

Bestelnr.	Toepassing	Behuizing	Beugel	Werkdruk max.	Max. temp.	Lengte	Ø	Ingang	Uitgang	OPTIE: Speedcontrol	OPTIE: Zwenkbeugel	OPTIE: Slanggeleider
4530/12	lucht / water	ABS-kunststof	staal	20 bar	70°C	25 m	1/2"	F 1/2" G	F 1/2" G	430/020	530/05	0E77/45312
4532/31	lucht / water	ABS-kunststof	inox	200 bar	100°C	25 m	3/8"	F 3/8" G	F 3/8" G	430/020	530/06	0E79/45312
4530/64	diesel	ABS-kunststof	staal	10 bar	-	8m	1"	F 1" G	F 1" G	430/020	530/05	0E77/45312



Bestelnr.: 430/11
515€
prijs excl. btw



Bestelnr.: 432/32
865€
prijs excl. btw



Bestelnr.: 4430/13
449€
prijs excl. btw



Bestelnr.: 4432/32
619€
prijs excl. btw



Bestelnr.: 4430/42
499€
prijs excl. btw

Bestelnr.	Toepassing	Behuizing	Werkdruk max.	Max. temp.	Lengte	Ø	Ingang	Uitgang	OPTIE: Speedcontrol	OPTIE: Zwenkbeugel	OPTIE: Slanggeleider
430/11	lucht / water	staal	20 bar	70°C	15 m	1/2"	F 1/2" G	M 1/2" G	430/020	430/05	0E77/44312
432/32	lucht / water	inox AISI 304	200 bar	100°C	18 m	3/8"	F 3/8" G	F 3/8" G	430/020	430/06	0E79/44312
4430/13	lucht / water	staal	20 bar	70°C	18m	3/8"	F 1/2" G	M 3/8" G	430/020	430/05	0E77/44312
4432/32	lucht / water	inox AISI 304	200 bar	100°C	18m	3/8"	F 3/8" G	M 3/8" G	430/020	430/05	0E77/44312
4430/42	olie	staal	150 bar	-	15m	1/2"	F 1/2" G	M 1/2" G	430/020	430/05	0E77/44312



Bestelnr.: 530/12
719€
prijs excl. btw



Bestelnr.: 532/31
1199€
prijs excl. btw



Bestelnr.: 540/11
899€
prijs excl. btw



Bestelnr.: 540/62
869€
prijs excl. btw



Bestelnr.: 4436/21
1149€
prijs excl. btw

Bestelnr.	Toepassing	Behuizing	Werkdruk max.	Max. temp.	Lengte	Ø	Ingang	Uitgang	OPTIE: Speedcontrol	OPTIE: Zwenkbeugel	OPTIE: Slanggeleider
530/12	lucht / water	staal	20 bar	70°C	25 m	1/2"	F 1/2" G	M 1/2" G	430/020	530/05	0E77/45312
532/31	lucht / water	inox AISI 304	200 bar	100°C	25 m	3/8"	F 3/8" G	F 3/8" G	430/020	530/06	0E79/45312
540/11	lucht / water	staal	20 bar	70°C	15 m	3/4"	F 1" G	M 3/4" G	430/020	540/05	0E77/45401
540/62	diesel	staal	10 bar	-	20 m	19x27mm	F 1" G	M 3/4" G	430/020	540/05	0E77/45401
4436/21	AD Blue	staal	10 bar	-	8 m	19x27mm	F 3/4" G	M 3/4" G	430/020	430/05	0E77/44312

Optioneel: Speedcontrol

Bestelnr. : 430/020

- De Speed Control werkt door verschillende tandwielen die een vertraging opwekken
- Langere levensduur van de haspel
- Langere levensduur van de bevestigde apparaten
- Veiligheid van de gebruiker en omgeving



235€
prijs excl. btw

Optioneel: Zwenkbeugel



Bestelnr.: 430/05
45€
prijs excl. btw

Bestelnr.: 530/05
45€
prijs excl. btw

Bestelnr.: 440/05
45€
prijs excl. btw



Bestelnr.: 530/06
93€
prijs excl. btw

Bestelnr.: 430/06
79€
prijs excl. btw



Bestelnr.: 540/05
99€
prijs excl. btw

Haspels voor automotive / industrie 6

zie ons compleet assortiment en voorraad status op www.contimac.be



Lucht/Water

Bestelnr.: 4440/13
499€
prijs excl. btw



Olie
150 Bar

Bestelnr.: 4440/41
469€
prijs excl. btw



Vet
400 Bar

Bestelnr.: 4440/52
535€
prijs excl. btw

Bestelnr.	Toepassing	Behuizing	Werkdruk max.	Max. temp.	Lengte	Ø	Ingang	Uitgang	OPTIE: Zwenkbeugel
4440/13	lucht / water	staal	20 bar	-	18 m	3/8"	F 1/2" G	M 3/8" G	440/05
4440/41	olie	staal	150 bar	-	10 m	1/2"	F 1/2" G	M 1/2" G	440/05
4440/52	vet	staal	400 bar	-	18 m	1/4"	F 3/8" G	M 1/4" G	440/05



Lucht/Water

Bestelnr.: 43108/16
355€
prijs excl. btw



Lucht/Detergent

Bestelnr.: 43208/16
449€
prijs excl. btw



Hygiene
Incl. spraygun

Bestelnr.: OE70505 •
1339€
prijs excl. btw



Pistool

Bestelnr. : OE37900
Lage druk vloeistofpistool
(12bar) in technopolymeer

65€
prijs excl. btw



Lucht/Water
Speedcontrol

Bestelnr.: 42848/12
275€
prijs excl. btw

Bestelnr.	Toepassing	Behuizing	Werkdruk max.	Max. temp.	Lengte	Ø	Ingang	Uitgang	OPTIE: Beschermpak
43108/16	lucht / water	staal	20 bar	40°C	15 m	10x14,5mm	M 3/8" G	M 3/8" G	-
43208/16	lucht / detergent	inox AISI 304	20 bar	70°C	15 m	10x14,5mm	M 3/8" G	M 3/8" G	-
OE70505 •	lucht / detergent	inox AISI 304	10 bar	-	15 m	1/2"	-	-	-
42848/12	lucht / water	kunststof	20 bar	40°C	14 m	3/8"	M 3/8" G	M 3/8" G	OE728115



1-230V
3x1,5mm² of 3x2,5mm²
Speedcontrol

Bestelnr.: OE2315F
235€
prijs excl. btw



1-230V
3x1,5mm²
Speedcontrol

Bestelnr.: OE2325F
249€
prijs excl. btw



3-400V
5x1,5mm²
Speedcontrol

Bestelnr.: OE5515F
279€
prijs excl. btw



Aarding
16mm²
Speedcontrol

Bestelnr.: OE1161PF
335€
prijs excl. btw



Afzetlint
16x40mm
Speedcontrol

Bestelnr.: 42840/010
199€
prijs excl. btw

Bestelnr.	Toepassing	Behuizing	Max. temp.	Lengte	Sectie gelijders	Vermogen opgerold	Vermogen afgerold	Kabeltype	Incl. Schuko	Breedte lint	OPTIE: Beschermpak
OE2315F	1-230V	kunststof	40°C	14 m	3x1,5mm2	1200W	2300W	H05 W-F	-	-	OE728115
OE2325F	1-230V	kunststof	40°C	9 m	3x2,5mm2	1900W	3500W	H05 W-F	-	-	OE728115
OE2315SF	1-230V	kunststof	40°C	14 m	3x1,5mm2	1200W	2300W	H05 W-F	ja	-	OE728115
OE5515F	3-400V	kunststof	40°C	7 m	5x1,5mm2	1400W	4000W	H07 RN-F	-	-	OE728115
OE1161PF	aarding	kunststof	40°C	10 m	16mm2	-	-	-	-	-	OE728115
42840/010	afzetlint	kunststof	40°C	16 m	-	-	-	-	-	40mm	OE728115

Optioneel: Slangleider



Bestelnr.: OE77/44312
215€
prijs excl. btw

Bestelnr.: OE77/45312
225€
prijs excl. btw

Bestelnr.: OE77/45401
229€
prijs excl. btw



Bestelnr.: OE79/45312
375€
prijs excl. btw

Optioneel: Beschermpak

Bestelnr. : OE798115

- Beschermpak gemaakt uit oliebestendig rubber
- IP45: bescherming tegen vocht
- Blokkeren van vuile deeltjes op de darm tijdens oprullen: langere levensduur van de haspel



37€
prijs excl. btw

Perslucht koppelingen 6

zie ons compleet assortiment en voorraad status op www.contimac.be

LASSEN

METAAL

PERSLUCHT
TECHNIEK

WERKPLAATS
INRICHTING

HAND
GEREEDSCHAP

RODCRAFT

AUTOMOTIVE &
INDUSTRIE

BATERIJLADERS

STROOM
AGGREGATEN

POMPEN

CLEANING

UNIVERSELE SNELKOPPELINGEN (VERPAKT PER 10 STUKS)

- Kwalitatieve **universele snelkoppelingen**
- Max. druk: 0-16 bar
- 15°C tot +80°C
- Geschikt voor:

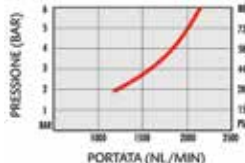
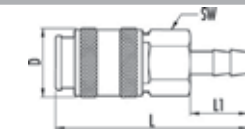

Bestelnr.	28508	28510	28512	28504	28506	28514	28515
Buitendraad	1/4"	3/8"	1/2"	-	-	-	-
Binnendraad	-	-	-	1/4"	3/8"	-	-
Slangpilaar	-	-	-	-	-	8mm	10mm
Prijs excl. BTW	59,50 €	63,00 €	63,00 €	63,00 €	53,00 €	61,50 €	64,00 €

ORION STEEKNIPPELS (VERPAKT PER 10 STUKS)

INDUSTRIAL

- **ORION (ARO 210)** steeknippels
- Max. druk: 0-16 bar
- 15°C tot +80°C

Orion profiel



Bestelnr.	28516	28518	28520	28524	28522	28523
Buitendraad	1/4"	3/8"	-	-	-	-
Binnendraad	-	-	1/4"	-	-	-
Slangpilaar	-	-	-	6mm	8mm	10mm
Prijs excl. BTW	14,90 €	14,50 €	15,50 €	14,00 €	14,50 €	15,00 €

UNIVERSELE VEILIGHEIDSSNELKOPPELING (VERPAKT PER STUK)

- Kwalitatieve **universele veiligheidssnelkoppelingen**
- Drukloos loskoppelen van perslucht machines
- Max. druk: 0-20 bar
- 15°C tot +80°C

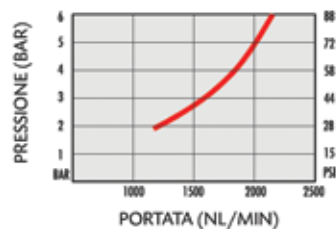
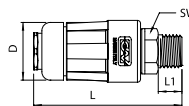

Bestelnr.	28450	28350	28355	28365	28375	28430	28385	28405
Buitendraad	1/4"	3/8"	1/2"	-	-	-	-	-
Binnendraad	-	-	-	1/4"	3/8"	-	-	-
Slangpilaar	-	-	-	-	-	6 mm	8mm	10mm
Prijs excl. BTW	27,00 €	27,00 €	26,00 €	27,00 €	27,50 €	27,50 €	27,00 €	26,00 €

UNIVERSELE SNELKOPPELINGEN IN GEHARD STAAL (VERPAKT PER STUK)

INDUSTRIAL

- Kwalitatieve **universele snelkoppelingen in gehard staal**
- Max. druk: 0-16 bar
- 15°C tot +80°C

Gehard staal

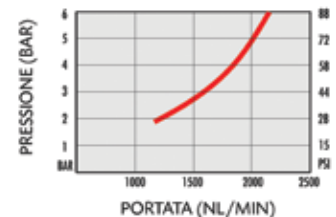
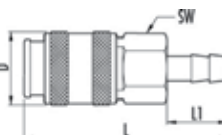

Bestelnr.	28831	28832	28833	28834	28835	28836	28837	28838	28839
Buitendraad	1/4"	3/8"	1/2"	-	-	-	-	-	-
Binnendraad	-	-	-	1/4"	3/8"	1/2"	-	-	-
Slangpilaar	-	-	-	-	-	-	6 mm	8mm	10mm
Prijs excl. BTW	12,00 €	11,50 €	11,50 €	11,50 €	11,50 €	12,50 €	11,50 €	11,90 €	11,50 €

EURO STEEKNIPPELS (VERPAKT PER STUK)

INDUSTRIAL

- **EURO** steeknippels
- Max. druk: 0-16 bar
- 15°C tot +80°C

Euro profiel



Bestelnr.	28840	28841	28842	28843	28844	28845	28846	28847	28849
Buitendraad	1/4"	3/8"	1/2"	-	-	-	-	-	-
Binnendraad	-	-	-	1/4"	3/8"	1/2"	-	-	-
Slangpilaar	-	-	-	-	-	-	6 mm	8mm	10mm
Prijs excl. BTW	2,50 €	2,70 €	3,40 €	2,70 €	3,10 €	4,10 €	2,70 €	2,70 €	2,70 €

Persluchtkoppelingen 6

zie ons compleet assortiment en voorraad status op www.contimac.be

LASSEN

METAAL

PERSLUCHT
TECHNIEK

WERKPLAATS
INRICHTING

HAND
GEREDSCHAP

RODRCRAFT

AUTOMOTIVE &
INDUSTRIE

BATERIJLADERS

STROOM
AGGREGATEN

POMPEN

CLEANING

VEILIGHEIDSKOPPELING KNOP GEEL VOOR ORION STEEKNIPPELS (VERPAKT PER STUK)

NEW



Bestelnr.	ASIO6.1101	ASIO6.1102	ASIO6.1103	ASIO6.1151	ASIO6.1152	ASIO6.1153
Binnendraad	1/4"	3/8"	1/2"	-	-	-
Buitendraad	-	-	-	1/4"	3/8"	1/2"
Prijs excl. BTW	34,90 €	35,50 €	36,90 €	35,90 €	36,90 €	37,50 €

Bestelnr.	ASIO6.1806	ASIO6.1808	ASIO6.1810	ASIO6.8102
Binnendraad	-	-	-	3/8"
Slangpilaar	6mm	8mm	10mm	-
Prijs excl. BTW	34,50 €	34,50 €	34,50 €	75 €

VEILIGHEIDSKOPPELING KNOP GROEN VOOR EURO STEEKNIPPELS (VERPAKT PER STUK)

NEW



Bestelnr.	ESIO7.1101	ESIO7.1102	ESIO7.1103	ESIO7.1151	ESIO7.1152	ESIO7.1153
Binnendraad	1/4"	3/8"	1/2"	-	-	-
Buitendraad	-	-	-	1/4"	3/8"	1/2"
Prijs excl. BTW	34,50 €	34,90 €	36,90 €	35,90 €	36,50 €	36,50 €

Bestelnr.	ESIO7.1806	ESIO7.1808	ESIO7.1810	ESIO7.8102
Binnendraad	-	-	-	3/8"
Slangpilaar	6mm	8mm	10mm	-
Prijs excl. BTW	35,90 €	35,90 €	35,90 €	75 €

INDUSTRIËLE KOPPELINGEN VOOR GROTE DEBIETEN/ MAGNUM (VERPAKT PER STUK)

INDUSTRIAL

- Kwalitatieve hoogstaande **industriële snelkoppelingen in gehard staal**
- Ideaal voor hoog luchtdebiet (tot 5000 l/min.)
- Niet compatibel met universele koppelingen
- Max. druk: 0-20 bar
- 15°C tot +80°C



Bestelnr.	28560	28562	28566	28568	28570	28572
Buitendraad	3/8"	1/2"	-	-	-	-
Binnendraad	-	-	3/8"	1/2"	-	-
Slangpilaar	-	-	-	-	9mm	13mm
Prijs excl. BTW	20,50 €	21,00 €	20,90 €	21,00 €	20,90 €	20,50 €

INDUSTRIËLE STEEKNIPPELSVOOR GROTE DEBIETEN / MAGNUM (VERPAKT PER STUK)

INDUSTRIAL

- Kwalitatieve hoogstaande industriële steeknippels
- Ideaal voor hoog luchtdebiet (tot 5000 l/min.)
- Niet compatibel met universele koppelingen
- Max. druk: 0-20 bar
- 15°C tot +80°C



Bestelnr.	28574	28576	28578	28580	28582	28584
Buitendraad	3/8"	1/2"	-	-	-	-
Binnendraad	-	-	3/8"	1/2"	-	-
Slangpilaar	-	-	-	-	9mm	13mm
Prijs excl. BTW	5,50 €	5,50 €	5,80 €	5,80 €	5,50 €	5,30 €

2-WEGKOPPELINGEN (VERPAKT PER STUK)

INDUSTRIAL

Bestelnr. : 28502

- 3/8"



Bestelnr. : 28503

- 3/8"



Bestelnr. : 28577

- 3/8"



Bestelnr. : 28575

- 3/8"



KLAUWKOPPELINGEN DIN 3483VK / DIN 3481 (VERPAKT PER STUK)

- Ideaal als koppeling voor grote luchtdebieten zoals bv. grote slagmoersleutels van 3/4" en 1"
- In combinatie met rubberse slangen, zie pg. 82

NEW



Bestelnr.		Prijs excl. btw
618514210	3/8" M	9,50 €
618514212	1/2" M	9,50 €
618514219	3/4" M	10,00 €
618514225	1" M	10,00 €
618514232	1 1/4" M	21,00 €



Bestelnr.		Prijs excl. btw
618514112	1/2" F	9,00 €
618514119	3/4" F	10,00 €
618514125	1" F	11,00 €
618514132	1 1/4" F	16,50 €



Bestelnr.		Prijs excl. btw
618514012	13 mm tule	9,00 €
618514016	16 mm tule	7,00 €
618514019	19 mm tule	8,00 €
618514025	25 mm tule	10,00 €



Bestelnr.		Prijs excl. btw
618514305	42mm blindk.	6,50 €

Blaaspistolen 6

zie ons compleet assortiment en voorraad status op www.contimac.be

DOSEERBARE BLAASPISTOLEN VOLGENS DE 'OSHA' NORMERING

PROFESSIONAL



Antikras



Bestelnr. : 28790

23⁹⁰€

Prijs excl.btw

Antikras
80mm

Bestelnr. : 28788

27⁵⁰€

Prijs excl.btw

150mm



Bestelnr. : 28780

28€

Prijs excl.btw

Progressieve blaaspistolen in composiet materiaal

Volgens de 'OSHA' veiligheidsstandaarden

- Blaaspistool is gemaakt uit schokbestendig composiet materiaal
- Voorzien van 'soft touch' rubberen handvat en hendel voor ergonomisch gebruik
- Progressief regelbare luchtflow
- Roestvrij stalen buis overeenkomstig met de 'OSHA' veiligheidsstandaarden
- Voorzien van een messing aansluiting 1/4" binnendraad
- Werkdruk van 6 tot 8 bar
- Maximum werkdruk van 16 bar

300mm



Bestelnr. : 28782

33€

Prijs excl.btw

500mm



Bestelnr. : 28784

47€

Prijs excl.btw

800mm



Bestelnr. : 28786

59€

Prijs excl.btw

BLAASPISTOOL MET
SILENCER

PROFESSIONAL



Bestelnr. : 28611

15⁵⁰€

Prijs excl.btw

BLAASPISTOOL MET LANGE BEK
EN SILENCER

PROFESSIONAL

300mm



Bestelnr. : 28742

20⁵⁰€

Prijs excl.btw

500mm



Bestelnr. : 28744

24⁵⁰€

Prijs excl.btw

800mm

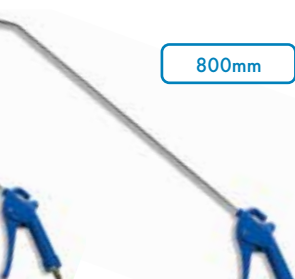

Bestelnr. : 28746

31€

Prijs excl.btw

BLAASPISTOOL MET
'VENTURI' MONDSTUK

PROFESSIONAL



Bestelnr. : 28615

19€

Prijs excl.btw

BLAASPISTOOL MET
KORTE BEK

ECOLINE



Bestelnr. : 28606

7¹⁰€

Prijs excl.btw

BLAASPISTOOL MET
LANGE BEK

ECOLINE



Bestelnr. : 28608

8¹⁰€

Prijs excl.btw

VEILIGHEIDSBLAASPISTOOL
MET KORTE BEK

ECOLINE

Security



Bestelnr. : 28596

9⁹⁰€

Prijs excl.btw

BLAASPISTOOL MET
VENTURI MONDSTUK

ECOLINE

600 L/min



Bestelnr. : 28597

12⁵⁰€

Prijs excl.btw

Bandenblaaspistolen 6

zie ons compleet assortiment en voorraad status op www.contimac.be

POMPSTOKKEN

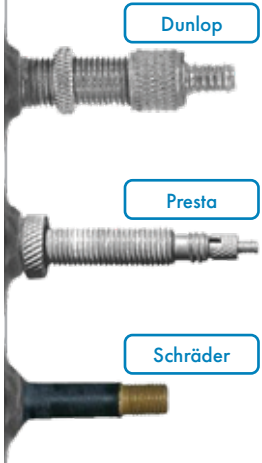

Dunlop

Presta

Schrader

- Zelfsluitende pompstokken met fietsen autoventielkop
- Beschikbaar voor Dunlop / Hollandse ventielen of voor Presta / Franse ventielen / race fietsen
- Geschikt voor Schrader (autoventiel) / mountain bike

NEW



Bestelnr.	557100010	557100011	557100020	557100021
Aansluiting	8 mm slangtule	1/4" F	8 mm slangtule	1/4" F
Lengte	26 cm	26 cm	17 cm	17 cm
Zelfsluitend	ja	ja	ja	ja
Geschikt voor	Schrader (autoventiel) Dunlop/Hollands-fietsventiel		Schrader (autoventiel) Presta/Frans-fietsventiel	
Prijs excl. btw	46,60€	46,60€	48€	48€

PROF. BANDENBLAASPISTOOL

PROFESSIONAL Eurodainu



Bestelnr. : 28750

125€
Prijs excl. btw

PROF. DIGITALE BANDENBLAASPISTOOL

PROFESSIONAL Digit'air



Bestelnr. : 28752

175€
Prijs excl. btw

PROF. GEIJKTE BANDENBLAASPISTOOL

PROFESSIONAL



Bestelnr. : 28602

77€
Prijs excl. btw

PROF. GEIJKTE BANDENBLAASPISTOOL VRACHTWAGENS

PROFESSIONAL



Bestelnr. : 28101

79€
Prijs excl. btw

BANDENBLAASPISTOOL

PROFESSIONAL



Bestelnr. : 28600

20⁹⁰€
Prijs excl. btw

BANDENBLAASPISTOOL VRACHTWAGENS

PROFESSIONAL



Bestelnr. : 28603

29€
Prijs excl. btw

GEIJKTE BANDENBLAASPISTOOL

PROFESSIONAL



Bestelnr. : 28552

33€
Prijs excl. btw

GEIJKTE BANDENBLAASPISTOOL VRACHTWAGENS

PROFESSIONAL



Bestelnr. : 28553

49€
Prijs excl. btw

BANDENPOMPNIPPEL 6mm

PROFESSIONAL



Bestelnr. : 28599

3²⁰€
Prijs excl. btw

3-DELIGE ADAPTIESET BAL-BOOT-BAND

PROFESSIONAL



Bestelnr. : 28604

8⁹⁰€
Prijs excl. btw

NIPPEL VOOR BANDENBLAASPISTOOL VOOR VRACHTWAGENS 6mm

PROFESSIONAL



Bestelnr. : 28595

9⁵⁰€
Prijs excl. btw

Drukregelaars (FRL) 6

zie ons compleet assortiment en voorraad status op www.contimac.be

LASSEN

METAAL

PERSLUCHT
TECHNIEK

WERKPLAATS
INRICHTING

HAND
GEREEDSCHAP

RODCRAFT

AUTOMOTIVE &
INDUSTRIE

BATERIJLADERS

STROOM
AGGREGATEN

POMPEN

CLEANING

DRUKREGELAAR MET 1/4" BINNENDRAAD

PROFESSIONAL

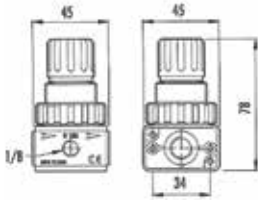

Bestelnr. : 28708

- Max. ingangsdruk: 12 bar
- Regelbare druk: 0-10 bar
- Débit max.: 1700 l/min. bij 6 bar)

28€
Prijs excl.btw

DRUKREGELAAR MET 1/2" BINNENDRAAD

INDUSTRIAL

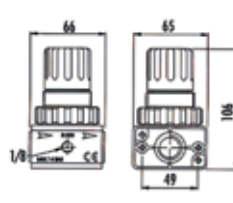

Bestelnr. : 28709

- Max. ingangsdruk: 14 bar
- Regelbare druk: 0-12 bar
- Débit max.: 5000 l/min. bij 6 bar)

45€
Prijs excl.btw

DRUKREGELAAR MET 1" BINNENDRAAD

INDUSTRIAL

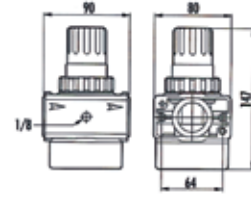

Bestelnr. : 28711

- Max. ingangsdruk: 16 bar
- Regelbare druk: 0-14 bar
- Débit max.: 6000 l/min. bij 6 bar)

105€
Prijs excl.btw

OLIENEVELAAR 1/4" BINNENDRAAD

PROFESSIONAL

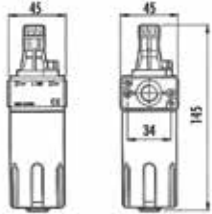

Bestelnr. : 28710

- Max. ingangsdruk: 12 bar
- Regelbare druk: 0-10 bar
- Débit max.: 1700 l/min. bij 6 bar)

32€
Prijs excl.btw

OLIENEVELAAR 1/2" BINNENDRAAD

INDUSTRIAL

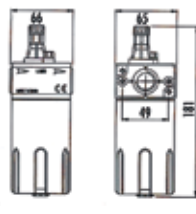

Bestelnr. : 28712

- Max. ingangsdruk: 14 bar
- Regelbare druk: 0-12 bar
- Débit max.: 5000 l/min. bij 6 bar)

45€
Prijs excl.btw

OLIENEVELAAR 1" BINNENDRAAD

INDUSTRIAL

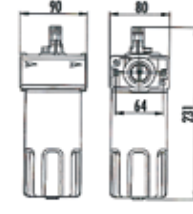

Bestelnr. : 28714

- Max. ingangsdruk: 16 bar
- Regelbare druk: 0-14 bar
- Débit max.: 6000 l/min. bij 6 bar)

115€
Prijs excl.btw

DRUKREGELAAR MET WATERAFSCHEIDER 1/4" BINNENDRAAD

PROFESSIONAL

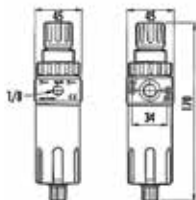

Bestelnr. : 28704

- Max. ingangsdruk: 12 bar
- Regelbare druk: 0-10 bar
- Débit max.: 1700 l/min. bij 6 bar)
- Filtercapaciteit: 10 micron

47€
Prijs excl.btw

DRUKREGELAAR MET WATERAFSCHEIDER 1/2" BINNENDRAAD

INDUSTRIAL

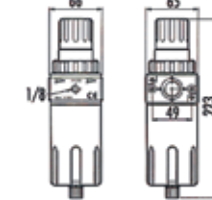

Bestelnr. : 28706

- Max. ingangsdruk: 14 bar
- Regelbare druk: 0-12 bar
- Débit max.: 5000 l/min. bij 6 bar)
- Filtercapaciteit: 10 micron

66€
Prijs excl.btw

DRUKREGELAAR MET WATERAFSCHEIDER 1" BINNENDRAAD

INDUSTRIAL

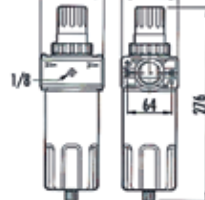

Bestelnr. : 28703

- Max. ingangsdruk: 16 bar
- Regelbare druk: 0-14 bar
- Débit max.: 6000 l/min. bij 6 bar)
- Filtercapaciteit: 10 micron

165€
Prijs excl.btw

DRUKREGELAAR MET WATERAFSCHEIDER EN OLIENEVELAAR 1/4" BINNENDRAAD

PROFESSIONAL

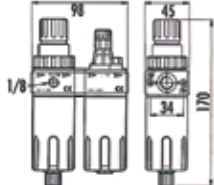

Bestelnr. : 28700

- Max. ingangsdruk: 12 bar
- Regelbare druk: 0-10 bar
- Débit max.: 1700 l/min. bij 6 bar)
- Filtercapaciteit: 10 micron

79€
Prijs excl.btw

DRUKREGELAAR MET WATERAFSCHEIDER EN OLIENEVELAAR 1/2" BINNENDRAAD

INDUSTRIAL

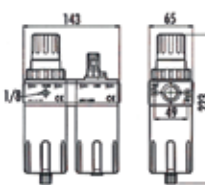

Bestelnr. : 28702

- Max. ingangsdruk: 14 bar
- Regelbare druk: 0-12 bar
- Débit max.: 5000 l/min. bij 6 bar)
- Filtercapaciteit: 10 micron

109€
Prijs excl.btw

DRUKREGELAAR MET WATERAFSCHEIDER EN OLIENEVELAAR 1" BINNENDRAAD

INDUSTRIAL

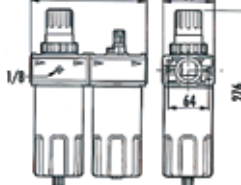

Bestelnr. : 28701

- Max. ingangsdruk: 16 bar
- Regelbare druk: 0-14 bar
- Débit max.: 6000 l/min. bij 6 bar)
- Filtercapaciteit: 10 micron

269€
Prijs excl.btw

Perluchtkits / verfspuitpistolen 6

zie ons compleet assortiment en voorraad status op www.contimac.be

STARTERSKIT (6-DELIG)

ECOLINE



Bestelnr.: 28551

Deze box omvat:

- Blaspistool kort
- Bandspanningsmeter
- Spiraalslang met koppelingen
- Adaptieset voor bandenblazer
- Geleverd in blister

38⁵⁰€
Prijs excl.btw

PERSLUCHTKIT NYCA (5-DELIG)

PROFESSIONAL



Bestelnr.: 28619

Deze box omvat:

- Spiraalslang
- Bandenblazer
- Blaaspistool met korte bek
- Reinigingspistool met onderbeker
- Verfpistool met onderbeker

49€
Prijs excl.btw

PERSLUCHTKIT METAAL (5-DELIG)

PROFESSIONAL



Bestelnr.: 28620

Deze box omvat:

- Spiraalslang
- Bandenblazer
- Blaaspistool met korte bek
- Reinigingspistool met onderbeker
- Verfpistool met onderbeker

65€
Prijs excl.btw

VERFSPIJTPISTOOL PROFI MET ONDERBEKER 1000 ML

PROFESSIONAL



Bestelnr. : 28626

69€
Prijs excl.btw

VERFSPIJTPISTOOL PROFI MET BOVENBEKER 600 ML

PROFESSIONAL



Bestelnr. : 28628

73€
Prijs excl.btw

VERFSPIJTPISTOOL XTREME 100 HVLP

INDUSTRIAL



Bestelnr. : 28690

159€
Prijs excl.btw

VERFSPIJTPISTOOL XTREME 200 HVLP

INDUSTRIAL



Bestelnr. : 28692

199€
Prijs excl.btw

VERFSPIJTPISTOOL HVLP Z1000

INDUSTRIAL



Bestelnr.: 28640

- Max. werkdruk: 2 bar
- Luchtverbruik 150 l/min.
- Bovenbeker 250 ml
- Rond- en vlakstraalregeling
- Regeling luchtvolume
- Regeling materiaaldosering
- Standaard sproeier: dia. 0,5 mm

175€
Prijs excl.btw

VERFSPIJTPISTOOL HVLP Z3000

INDUSTRIAL



Bestelnr.: 28643

- Max. werkdruk: 3 bar
- Luchtverbruik 300 l/min.
- Bovenbeker 600 ml
- Rond- en vlakstraalregeling
- Regeling luchtvolume
- Regeling materiaaldosering
- Standaard sproeier: dia. 1,4 mm

215€
Prijs excl.btw

VERFSPIJTPISTOLEN



Aanbevolen naald-diameters	Ø mm
Kunstharslak	1,8
Nitrolak	1,5
Acryllak	1,4 of 1,5
Autovernis	1,4
Spuitplamuur	1,8 of 2,0
Structuurverf	2,5
Meubelvernis	2,0 of 2,5
Latex	2,5
Wegenverf	2,5

QPS - QUICK PAINT SYSTEM

Bestelnr.: 28465

QPS-03 SET 180ml

83€
Prijs excl.btw

Bestelnr.: 28460

QPS-02 SET 400ml

96€
Prijs excl.btw

Bestelnr.: 28455

QPS-01 SET 600ml

105€
Prijs excl.btw

Bestelnr.: 28470

QPS-04 koppeling voor:

- 28310
- 28625
- 28628
- 28690
- 28643

17⁵⁰€
Prijs excl.btw

Bestelnr.: 28475

QPS-05 koppeling voor:

- 28645
- 28640

17⁵⁰€
Prijs excl.btw

QPS-SET bestaande uit:

1 x bovenbeker

50 x binnenbeker

20 x dopsel

50 x deksel

Totaal inrichting SMART ²

zie ons compleet assortiment en voorraad status op www.contimac.be

Werkplaatsuitrusting

SMART

Op maat gemaakt

De SMART productlijn vormt een echt MODULAIR EN GEÏNTEGREERD SYSTEEM om de meest uiteenlopende omgevingen op een esthetisch aantrekkelijke en functionele manier in te richten.















De lade is het basiselement waarrond het hele SMART systeem zich opbouwt. Daaromheen ontwikkelt zich een breed gamma opbergmeubels en werkstations, aangevuld met specifieke artikelen die het inrichtingsvoorstel vervolledigen.

SCAN DEZE QR-CODE EN ONTDEK het volledige gamma met meer details over de technische kenmerken Scan deze QR-code en ontdek het volledige gamma met meer details over de technische kenmerken



SMART MODULES OVERZICHT



1 NEW  Bestelnr. : SMA800 AR Kast 1189€ Prijs excl. btw	3  Bestelnr. : SMA85 03V Service module Op aanvraag	4  Bestelnr. : SMA85 02V Ladeblok 1579€ Prijs excl. btw	5  Bestelnr. : SMA85 CE Hoek module 789€ Prijs excl. btw	6  Bestelnr. : SMA85 AB Opbergkast 799€ Prijs excl. btw	7  Bestelnr. : SMA85 CC Service module 1299€ Prijs excl. btw	8  Bestelnr. : SMA85 AG Vloeistofverdeling 1099€ Prijs excl. btw
2  Bestelnr. : SMA478 AR Kast 749€ Prijs excl. btw	9  Bestelnr. : SMAPE 01 Muur gemonteerde kast 339€ Prijs excl. btw	10  Bestelnr. : SMAPA 01 Paneel 79€ Prijs excl. btw	11  Bestelnr. : SMPANG Hoek paneel 229€ Prijs excl. btw	12  Bestelnr. : SMASER 01 Gereedschapeenheid 1169€ Prijs excl. btw	13  Bestelnr. : SMABAR 02 Stroom strip 429€ Prijs excl. btw	14  Bestelnr. : SMA85 AP Vloeistofverdeling 959€ Prijs excl. btw

SMASER 02

PROFESSIONAL



Bestelnr.: SMASER 02 ●

Wand gemonteerde gereedschapseenheid

- Met geïsoleerde aluminium schuifsluiting met slot.
- Geperforeerd binnenpaneel voor het ophangen gereedschap.
- Afmeting: 2145x200x900 mm (LxBxH)

1339€
prijs excl. btw

SMA 85 AB

PROFESSIONAL



Bestelnr.: SMA85 AB ●

Opbergkast met draaideur

- Met 1 lade
- Afmeting: 717x725x852 mm (LxBxH)

799€
prijs excl. btw

SMA 85 02 V

PROFESSIONAL



Bestelnr.: SMA85 02V ●

LADEBLOK

- 5 lades (150 mm)
- Afmeting: 717x725x852 mm (BxDxH)

1579€
prijs excl. btw

Bestelnr.: SMA85R 01V ●

Mobiele LADEBLOK

- 5 lades (150 mm)
- Afmeting: 564x725x870 mm

1599€
prijs excl. btw

SMA 85 CC

PROFESSIONAL



Bestelnr.: SMA85 CC ●

Service module

- Afval compartiment
- Papieren rol compartiment
- Opslag compartiment.
- Afmeting: 717x725x852 mm (LxBxH)

1299€
prijs excl. btw

SMA 85 AP

PROFESSIONAL



Bestelnr.: SMA85 AP ●

Module voor vloeistofverdeling

- Klaar voor 3 haspels
- Met olie opvangbak
- Afmeting: 717x725x852 mm (LxBxH)

959€
prijs excl. btw

* Haspel niet inbegrepen (zie ECODORA pg. 86-87)

SMA 800 AR

PROFESSIONAL



Bestelnr. : SMA800 AR ●

KAST

- Deur met slot
- 4 verstelbare interne planken
- Afmeting: 800x725x1950 mm (LxBxH)

1189€
prijs excl. btw

LASSEN

METAAL

PERSLUCHT
TECHNIEK

WERKPLAATS
INRICHTING

HAND
GEREEDSCHAP

RODCRAFT

AUTOMOTIVE &
INDUSTRIE

BATERIJLADERS

STROOM
AGGREGATEN

POMPEN

CLEANING

- Premium kwaliteit ladenblokken made in EU
- 100 % Extractie van de laden voor optimaal overzicht van de inhoud van de lade
- 100 % Beveiligd tegen omkanteling (1 lade per keer te openen)
- Elke lade is extern voorzien van een beschriftingslijst
- Lade intern voorzien voor het aanbrengen van metalen tussenschotten
- Lade kan voorzien worden van plastic bakjes (ideaal voor het opbergen van klein materiaal)
- Standaard 75 kg laadcapaciteit per lade bij 100% extractie. Op aanvraag 200 kg laadcapaciteit per lade bij 100 % extractie
- Als specialist in ladenblokken hebben wij een keuze uit meer dan 100 verschillende ladenblokken met verschillende hoogten, breedten en diepten (verschillende hoogten van de schuiven in functie van uw behoefte)
- Nieuw in het programma zijn ladenblokken met elektronische vergrendeling



Ladenblokken XL 2

zie ons compleet assortiment en voorraad status op www.contimac.be

LASSEN
METAAL
PERSLUCHT
TECHNIEK
WERKPLAATS
INRICHTING
HAND
GEREDSCHAAP
RODRAFT
AUTOMOTIVE &
INDUSTRIE
BATERIJLADERS
STROOM
AGGREGATEN
POMPEN
CLEANING

WP RX 100 62P



Bestelnr.: 775980

- Industriële ladenblok met 6 laden van 150 mm
- 100% uitschuifbaar
- 70 kg laadcapaciteit per lade
- Centrale vergrendeling

979€
prijs excl. btw

WP RX 100 71P

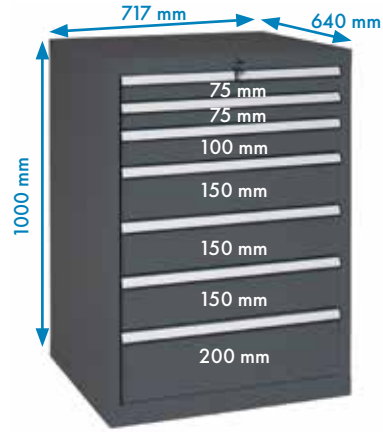

Bestelnr.: 775982

- Industriële ladenblok met 2 laden van 75 mm, 1x100 mm, 3x150 mm en 1x200 mm
- 100% uitschuifbaar
- 70 kg laadcapaciteit per lade
- Centrale vergrendeling

1049€
prijs excl. btw

WP RX 100 82P

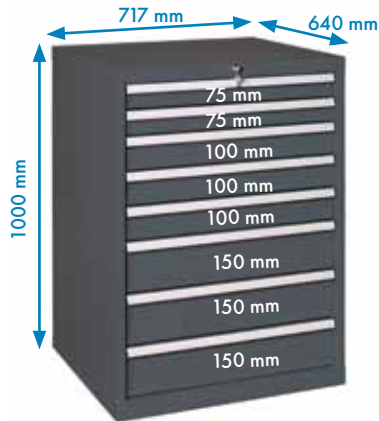

Bestelnr.: 775984

- Industriële ladenblok met 2 laden van 75 mm, 3x100 mm, 3x150 mm
- 100% uitschuifbaar
- 70 kg laadcapaciteit per lade
- Centrale vergrendeling

1189€
prijs excl. btw

WP RX 100 92P

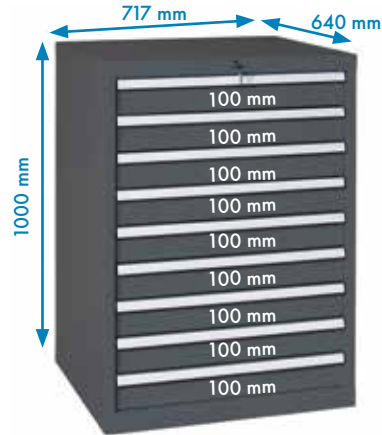

Bestelnr.: 775986

- Industriële ladenblok met 9 laden van 100 mm
- 100% uitschuifbaar
- 70 kg laadcapaciteit per lade
- Centrale vergrendeling

1245€
prijs excl. btw

ONDERVERDELINGEN VOOR LADENBLOKKEN RX-REEKS (SET)



48 SORTERBAKJES (75x75 MM)

Bestelnr.	Hoogte lade	Hoogte bakje	Prijs excl. BTW
772210	50 mm	25 mm	85,00 €
772178	75 mm	50 mm	95,00 €
772238	100-125 mm	70 mm	125,00 €



24 SORTERBAKJES (75x150 MM)

Bestelnr.	Hoogte lade	Hoogte bakje	Prijs excl. BTW
772204	50 mm	25 mm	63,00 €
772176	75 mm	50 mm	65,00 €
772236	100-125 mm	70 mm	73,00 €



12 SORTERBAKJES (150x150 MM)

Bestelnr.	Hoogte lade	Hoogte bakje	Prijs excl. BTW
772208	50 mm	25 mm	37,00 €
772182	75 mm	50 mm	59,00 €
772242	100-125 mm	70 mm	63,00 €

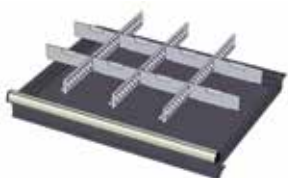

Bestelnr.: 772396

- Voor schuif: 50mm
- 3x langsscheiding met gleuven
 - 8x dwarsscheiding

3150€
prijs excl. btw



Bestelnr.: 772336

- Voor schuif: 75mm
- 3x langsscheiding met gleuven
 - 8x dwarsscheiding

3150€
prijs excl. btw



Bestelnr.: 772582

- Voor schuif: 100-125mm
- 3x langsscheiding met gleuven
 - 8x dwarsscheiding

35€
prijs excl. btw



Bestelnr.: 772516

- Voor schuif: 150mm
- 3x langsscheiding met gleuven
 - 8x dwarsscheiding

47€
prijs excl. btw

Werkbanken ML serie (1500- 2000 mm) ²

zie ons compleet assortiment en voorraad status op www.contimac.be



Werkbladdiepte: 800mm
 Werbladdikte: 40mm
 Zittend of staand werken
 Draagkracht: 1000 kg (1500mm) / 700 kg (2000mm)
 Optioneel: in hoogte verstelbare poten van 755 tot 1130mm

ML 150 - ML 200



Bestelnr.: 773510 •

ML 150

• lengte: 1500mm

525€
prijs excl. btw

Bestelnr.: 773374 •

ML 200

• lengte: 2000mm

629€
prijs excl. btw

ML 150 06 - ML 200 06



100 mm

Bestelnr.: 773492 •

ML 150 06

• lengte: 1500mm

849€
prijs excl. btw

Bestelnr.: 773352 •

ML 200 06

• lengte: 2000mm

949€
prijs excl. btw

ML 150 01 - ML 200 01



100 mm
100 mm

Bestelnr.: 773508 •

ML 150 01

• lengte: 1500mm

1049€
prijs excl. btw

Bestelnr.: 773372 •

ML 200 01

• lengte: 2000mm

1199€
prijs excl. btw

ML 150 13 - ML 200 13



100 mm
100 mm
100 mm

Bestelnr.: 773464 •

ML 150 13

• lengte: 1500mm

1279€
prijs excl. btw

Bestelnr.: 773324 •

ML 200 13

• lengte: 2000mm

1339€
prijs excl. btw

ML 150 18 - ML 200 18



75 mm
150 mm
200 mm
300 mm

Bestelnr.: 773444

ML 150 18

• lengte: 1500mm

1549€
prijs excl. btw

Bestelnr.: 773304

ML 200 18

• lengte: 2000mm

1499€
prijs excl. btw

ML 150 05 - ML 200 05



75 mm
100 mm
150 mm
200 mm
300 mm

Bestelnr.: 773496 •

ML 150 05

• lengte: 1500mm

1595€
prijs excl. btw

Bestelnr.: 773356 •

ML 200 05

• lengte: 2000mm

1629€
prijs excl. btw

Systeme rugwanden 6

zie ons compleet assortiment en voorraad status op www.contimac.be

PERFO RUGWANDPANEEL VOOR GEREEDSCHAP



Muurbevestiging
Vierkante perforaties

Bestelnr.: 772836*

- Perfo rugwandpaneel voor montage aan de muur (ophangen gereedschap)
- Breedte 1000 mm x hoogte 450 mm
- voor alle mogelijke haken en accessoires zie p.100)

63€
prijs excl. btw

*Excl. afgebeelde gereedschappen

RUGWANDPANEEL VOOR MAGAZIJNBAKKEN



Muurbevestiging

Bestelnr.: 772834*

- Rugwandpaneel voor montage aan de muur (ophangen magazijnbakken)
- Voor magazijnbakken types: MG 314, MG 315 en MG 316
- Breedte 1000 mm x hoogte 450 mm

105€
prijs excl. btw

*Excl. afgebeelde magazijnbakken

MAGAZIJNBAK MG 314

Bestelnr.: 770646



- Afm. BxDxH: 100x85x50mm
- Per stuk

3⁵⁰€
prijs excl. btw

MAGAZIJNBAK MG 315

Bestelnr.: 770648



- Afm. BxDxH: 103x168x75mm
- Per stuk

4¹⁰€
prijs excl. btw

MAGAZIJNBAK MG 316

Bestelnr.: 770650



- Afm. BxDxH: 147x235x125mm
- Per stuk

7⁹⁰€
prijs excl. btw

EGALVANISEERD WERKBLAD 1500 mm

Bestelnr.: 776804



- Bescherm het standaard houten werkblad
- Afm. BxDxH: 1500x800x40mm

209€
prijs excl. btw

EGALVANISEERD WERKBLAD 2000 mm

Bestelnr.: 776806



- Bescherm het standaard houten werkblad
- Afm. BxDxH: 2000x800x40mm

249€
prijs excl. btw

OPEN PERFO RUGWANDSET VOOR MONTAGE OP DE WERKBANK

Bevestiging op werkbank
Vierkante perforaties

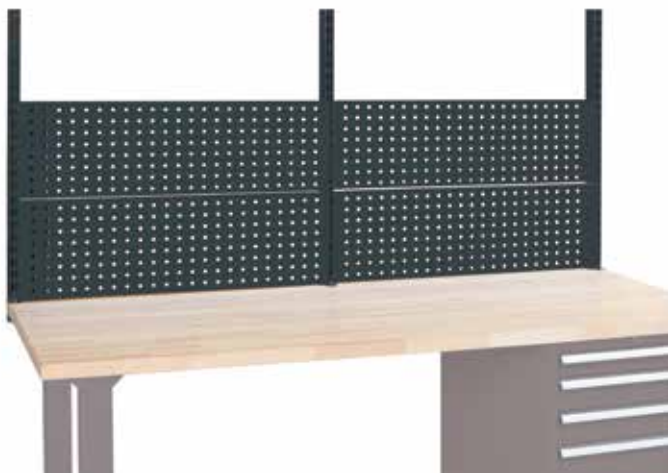

Voor werkbanken van 1000mm breedte

Bestelnr.: 774254

- Set bestaande uit: 2 staanders van 672 mm hoog
2 perfo rugwanden van 1000 mm breedte

185€
prijs excl. btw

Bestelnr.: 774250

- Set bestaande uit: 2 staanders van 1000 mm hoog
3 perfo rugwanden van 1000 mm breedte

269€
prijs excl. btw

Voor werkbanken van 1500mm breedte

Bestelnr.: 774246

- Set bestaande uit: 2 staanders van 672 mm hoog
2 perfo rugwanden van 1500 mm breedte

275€
prijs excl. btw

Bestelnr.: 774242

- Set bestaande uit: 2 staanders van 1000 mm hoog
3 perfo rugwanden van 1500 mm breedte

329€
prijs excl. btw

Voor werkbanken van 2000mm breedte

Bestelnr.: 774238

- Set bestaande uit: 3 staanders van 672 mm hoog
4 perfo rugwanden van 1000 mm breedte

319€
prijs excl. btw

Bestelnr.: 774234

- Set bestaande uit: 3 staanders van 1000 mm hoog
6 perfo rugwanden van 1000 mm breedte

439€
prijs excl. btw

AFSLUITBAAR PERFO RUGWAND MET VERGRENDELBAAR ALU ROLLUIK

Muurbevestiging
Vierkante perforaties



Bestelnr.: 770862

- Voor werkbanken van 1000mm breedte
- Met alu rolluik en centrale vergrendeling
- BxDxH: 967x200x835mm

479€
prijs excl. btw

Bestelnr.: 770860

- Voor werkbanken van 1500mm breedte
- Met alu rolluik en centrale vergrendeling
- BxDxH: 1400x200x900mm

979€
prijs excl. btw

Bestelnr.: 770865

- Voor werkbanken van 2000mm breedte
- Met alu rolluik en centrale vergrendeling
- BxDxH: 1997x200x900mm

1079€
prijs excl. btw

Stroomwerkbank 1500mm met LED verlichting 2

zie ons compleet assortiment en voorraad status op www.contimac.be

LASSEN

METAAL

PERSLUCHT
TECHNIEK

WERKPLAATS
INRICHTING

Incl. systeem rugwand voorzien van:

- 2 Perfo rugpanelen LxH: 1500mm x 328mm (per paneel)
- 2 Staanders van 1348 mm

Incl. onder hoek instelbaar schap met afrollijst

- Afmetingen: 1500 mm x 170 mm



Incl. compleet toppaneel met LED-verlichting met afzonderlijke schakelaar en voorzien van geleidingsrail om gereedschappen op te hangen al dan niet met veerbalancers

Incl. profi houten werkblad

- Afmetingen: 1500mmx800mmx40mm
- Werkhoogte: 870 mm

Incl. ladenblok (27x36u) met 4 schuiven:

- Voorzien van een beschrijfslijst
- Mogelijkheid tot onderverdeling van de schuiven
- Dmv het plaatsen van metalen tussenschotjes of plastic systeembakje
- Ladenblok voorzien van een centrale vergrendeling
- Schuiven voorzien van een veiligheidssysteem waarbij slechts 1 schuif met een keer kan open gaan

**COMPLETE SYSTEEMWERKBANK
1500mm MET LED-VERLICHTING***

Bestelnr.: 776800

* Excl. afgebeelde gereedschappen, bakken en haken

1999€
prijs excl. btw

75mm
100mm
150mm
200mm

Opties voor rugwand systeemwerkbank

HAND
GEREEDSCHAP

RODCRAFT

AUTOMOTIVE &
INDUSTRIE

BATERIJLADERS

STROOM
AGGREGATEN

POMPEN

CLEANING

HAKEN 90°



Bestelnr.: 774312

- Lengte: 35mm
- Dia.: 6mm

410€
prijs excl. btw

Bestelnr.: 774310

- Lengte: 75mm
- Dia.: 6mm

530€
prijs excl. btw

DUBBELE HAKEN 90°

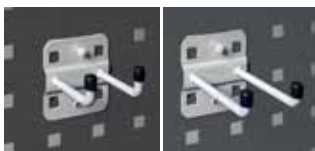

Bestelnr.: 774308

- Lengte: 50mm
- Breedte: 35mm

870€
prijs excl. btw

Bestelnr.: 774306

- Lengte: 75mm
- Breedte: 35mm

870€
prijs excl. btw

HAKEN MET KLIKSISTEEM



Bestelnr.: 774304

- Dia.: 19mm

850€
prijs excl. btw

Bestelnr.: 774302

- Dia.: 13mm

870€
prijs excl. btw

HOUDERS

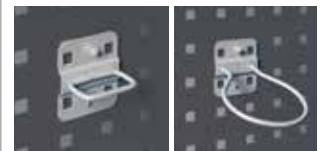

Bestelnr.: 774290

- Rechthoek
- Lengte: 60mm
- Breedte: 20mm

770€
prijs excl. btw

Bestelnr.: 774296

- Rond
- Dia.: 80mm

770€
prijs excl. btw

SLEUTELHOUDER



Bestelnr.: 774314

- Breedte: 145mm
- Diepte: 50mm
- Hoogte: 220mm

4150€
prijs excl. btw

HOUDER VOOR 6 SCHROEVENDRAAIERS



Bestelnr.: 774298

- Breedte: 200mm
- Diepte: 30mm
- Hoogte: 40mm

75€
prijs excl. btw

CONTAINERHOUDER



Bestelnr.: 774288

- Breedte: 435mm
- Diepte: 10mm
- Hoogte: 55mm

950€
prijs excl. btw

TABLET



Bestelnr.: 774286

- Breedte: 200mm
- Diepte: 100mm
- Hoogte: 220mm

1050€
prijs excl. btw

Bestelnr.: 774284

- Breedte: 300mm
- Diepte: 100mm
- Hoogte: 15mm

1050€
prijs excl. btw

VEERBALANCER MET STAALDRAAD



Bestelnr.: 28808

- Max. lengte van de staaldraad: 1600 mm
- Met instelbare gewichtscapaciteit (1 tot 2kg)

81€
prijs excl. btw

Bestelnr.: 28810

- Max. lengte van de staaldraad: 1600 mm
- Met instelbare gewichtscapaciteit (2 tot 3kg)

85€
prijs excl. btw

MUSKETONHAKEN VOOR OPHANGEN GEREEDSCHAP



Bestelnr.: 774282

- Aantal: 5 stuks
- Incl. bevestiging voor rail

47€
prijs excl. btw

Opties voor ladenblok systeemwerkbank 6

zie ons compleet assortiment en voorraad status op www.contimac.be

ONDERVERDELINGEN VOOR LADENBLOKKEN (SET)



48 SORTERBAKJES (75x75 MM)

Bestelnr.	Hoogte lade	Hoogte bakje	Prijs excl. BTW
772210	50 mm	25 mm	85,00 €
772178	75 mm	50 mm	95,00 €
772238	100-125 mm	70 mm	125,00 €

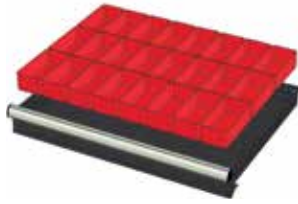

24 SORTERBAKJES (75x150 MM)

Bestelnr.	Hoogte lade	Hoogte bakje	Prijs excl. BTW
772204	50 mm	25 mm	63,00 €
772176	75 mm	50 mm	65,00 €
772236	100-125 mm	70 mm	73,00 €



12 SORTERBAKJES (150x150 MM)

Bestelnr.	Hoogte lade	Hoogte bakje	Prijs excl. BTW
772208	50 mm	25 mm	37,00 €
772182	75 mm	50 mm	59,00 €
772242	100-125 mm	70 mm	63,00 €



2x LANGSSCHEIDING MET GLEUVEN 612mm
3x DWARSSCHEIDING 153mm

Bestelnr.	Hoogte lade	Prijs excl. BTW
772306	75 mm	30,00 €
772552	100 mm	35,00 €
772490	150 mm	40,50 €
772440	200 mm	45,00 €

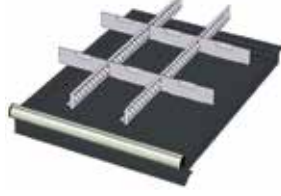

2x LANGSSCHEIDING MET GLEUVEN 612mm
6x DWARSSCHEIDING 153mm

Bestelnr.	Hoogte lade	Prijs excl. BTW
772316	75 mm	38,00 €
772562	100 mm	42,00 €
772500	150 mm	47,00 €
772446	200 mm	51,50 €



3x LANGSSCHEIDING MET GLEUVEN 612mm
6x DWARSSCHEIDING 102mm
2x DWARSSCHEIDING 153mm

Bestelnr.	Hoogte lade	Prijs excl. BTW
772314	75 mm	51,00 €
772560	100 mm	57,00 €
772498	150 mm	64,00 €



3x LANGSSCHEIDING MET GLEUVEN 612mm
3x DWARSSCHEIDING 102mm
1x DWARSSCHEIDING 153mm

Bestelnr.	Hoogte lade	Prijs excl. BTW
772304	75 mm	44,00 €
772550	100 mm	49,00 €
772488	150 mm	57,00 €



1x LANGSSCHEIDING MET GLEUVEN 612mm
1x DWARSSCHEIDING 255mm
1x DWARSSCHEIDING 204mm

Bestelnr.	Hoogte lade	Prijs excl. BTW
772302	75 mm	16,50 €
772548	100 mm	20,50 €
772486	150 mm	27,00 €
772438	200 mm	30,50 €



2x RECHTE LANGSSCHEIDING 612mm

Bestelnr.	Hoogte lade	Prijs excl. BTW
772312	75 mm	23,00 €
772558	100 mm	27,00 €
772496	150 mm	27,00 €
772444	200 mm	30,50 €

Industriële stoelen

WP 878



Bestelnr.: 771598

- Zitting: Ø 350mm
- Zithoogte: 510 tot 710 mm

189€
prijs excl. btw

WP 886



Bestelnr.: 771608

- Zitting: 400x400mm
- Inclusief rugsteun
- Zithoogte: 470 tot 670 mm

199€
prijs excl. btw

WP 886B



Bestelnr.: 771812

- Met wielbasis
- Zitting: 400x400mm
- Inclusief rugsteun
- Zithoogte: 470 tot 670 mm

275€
prijs excl. btw

WP 883



Bestelnr.: 771602

- Zitting: 440mm (rubber)
- Inclusief rugsteun (rubber)
- Inclusief voetsteun
- Zithoogte: 540 tot 800 mm

379€
prijs excl. btw

GEGALVANISEERD WERKBLAD 1500 mm



Bestelnr.: 776804

- Bescherm het standaard houten werkblad
- Afm. BxDxH: 1500x800x40mm

209€
prijs excl. btw

LASSEN

METAAL

PERSLUCHT
TECHNIEK

WERKPLAATS
INRICHTING

HAND
GEREDSCHAP

RODRAFT

AUTOMOTIVE &
INDUSTRIE

BATERIJLADERS

STROOM
AGGREGATEN

POMPEN

CLEANING

Werkbanken 1000mm ²

zie ons compleet assortiment en voorraad status op www.contimac.be



RAL 7016:
standaard



RAL 5015:
op bestelling



LASSEN

METAAL

PERSLUCHT
TECHNIEK

WERKPLAATS
INRICHTING

HAND
GEREEDSCHAP

RODCRAFT

AUTOMOTIVE &
INDUSTRIE

BATERIJLADERS

STROOM
AGGREGATEN

POMPEN

CLEANING

WP 105 S



Bestelnr.: 770132

- Hoogte: 890 mm

375€
prijs excl. btw

WP 105 S/A



Bestelnr.: 770134

- Hoogte: 890 mm

509€
prijs excl. btw

WP 105 S/B



Bestelnr.: 770136

- Hoogte: 890 mm

725€
prijs excl. btw

WP 105 S/C



Bestelnr.: 770138

- Hoogte: 890 mm

619€
prijs excl. btw

WP 142



Bestelnr.: 770292

- Mobiel
- Hoogte: 910 mm

439€
prijs excl. btw

WP 142/A



Bestelnr.: 770294

- Mobiel
- Hoogte: 910 mm

589€
prijs excl. btw

WP 142/B



Bestelnr.: 770296

- Mobiel
- Hoogte: 910 mm

799€
prijs excl. btw

WP 142/C



Bestelnr.: 770298

- Mobiel
- Hoogte: 910 mm

699€
prijs excl. btw

EGALVANISEERD WERKBLAD 1000 mm



Bestelnr.: 770308

- Bescherm het standaard houten werkblad
- Afm. BxDxH: 1000 x 700mm

99€
prijs excl. btw

TIP



Bij mechanische werkzaamheden waarbij gebruik wordt gemaakt van olie en/of smeermiddelen is een gegalvaniseerde staalplaat als bescherming aangewezen.

Werkbanken 1500mm ²

zie ons compleet assortiment en voorraad status op www.contimac.be



LASSEN

METAAL

PERSLUCHT
TECHNIEK

WERKPLAATS
INRICHTING

HAND
GEREDSCHAP

RODRAFT

AUTOMOTIVE &
INDUSTRIE

BATERIJLADERS

STROOM
AGGREGATEN

POMPEN

CLEANING

WP 106 S



Bestelnr.:
770160

479€
prijs excl. btw

WP 106 S/A



Bestelnr.:
770162

609€
prijs excl. btw

WP 106 S/B



Bestelnr.:
770170

839€
prijs excl. btw

WP 106 S/C



Bestelnr.:
770176

729€
prijs excl. btw

WP 106 S/AA



Bestelnr.:
770164

769€
prijs excl. btw

WP 106 S/AB



Bestelnr.:
770166

989€
prijs excl. btw

WP 106 S/AC



Bestelnr.:
770168

879€
prijs excl. btw

WP 106 S/BB



Bestelnr.:
770172

1229€
prijs excl. btw

WP 106 S/BC



Bestelnr.:
770174

1099€
prijs excl. btw

WP 106 S/CC



Bestelnr.:
770178

999€
prijs excl. btw

EGALVANISEERD WERKBLAD 1500 mm



Bestelnr.: **770310**

- Bescherm het standaard houten werkblad
- Afm. BxDxH: 1500 x 700mm

149€
prijs excl. btw

TIP



Bij mechanische werkzaamheden waarbij gebruik wordt gemaakt van olie en/of smeermiddelen is een gegalvaniseerde staalplaat als bescherming aangegeven.

Werkbanken 2000mm ²

zie ons compleet assortiment en voorraad status op www.contimac.be



RAL 7016:
standaard



RAL 5015:
op bestelling

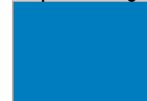

WP 107 S



Bestelnr.:
770204

599€
prijs excl. btw

WP 107 S/A



Bestelnr.:
770206

719€
prijs excl. btw

WP 107 S/B



Bestelnr.:
770218

949€
prijs excl. btw

WP 107 S/C



Bestelnr.:
770224

829€
prijs excl. btw

WP 107 S/AA



Bestelnr.:
770208

859€
prijs excl. btw

WP 107 S/AB



Bestelnr.:
770212

1099€
prijs excl. btw

WP 107 S/AC



Bestelnr.:
770216

979€
prijs excl. btw

WP 107 S/BB



Bestelnr.:
770220

1329€
prijs excl. btw

WP 107 S/BC



Bestelnr.:
770222

1249€
prijs excl. btw

WP 107 S/CC



Bestelnr.:
770226

1099€
prijs excl. btw

WP 107 S/AAA



Bestelnr.:
770210

999€
prijs excl. btw

WP 107 S/ABA



Bestelnr.:
770214

1249€
prijs excl. btw

EGALVANISEERD WERKBLAD 2000 mm



Bestelnr.: **770312**

- Bescherm het standaard houten werkblad
- Afm. BxDxH: 2000 x 700mm

205€
prijs excl. btw

TIP



Bij mechanische werkzaamheden waarbij gebruik wordt gemaakt van olie en/of smeermiddelen is een gegalvaniseerde staalplaat als bescherming aangewezen.

LASSEN

METAAL

PERSLUCHT
TECHNIEK

WERKPLAATS
INRICHTING

HAND
GEREEDSCHAP

RODCRAFT

AUTOMOTIVE &
INDUSTRIE

BATERIJLADERS

STROOM
AGGREGATEN

POMPEN

CLEANING

BANKVIJS 75MM

PROFESSIONAL



Bestelnr.: 45210

- Bankvijs van industriële kwaliteit
- 360° Draaibare basis
- Met pijpbecken en geharde klembek

- Capaciteit: 75 mm
- Gewicht: 5 kg

99€
prijs excl. btw

BANKVIJS 100MM

PROFESSIONAL



Bestelnr.: 45212

- Bankvijs van industriële kwaliteit
- 360° Draaibare basis
- Met pijpbecken en geharde klembek

- Capaciteit: 100 mm
- Gewicht: 8 kg

115€
prijs excl. btw

BANKVIJS 125MM

PROFESSIONAL



Bestelnr.: 45214

- Bankvijs van industriële kwaliteit
- 360° Draaibare basis
- Met pijpbecken en geharde klembek

- Capaciteit: 125 mm
- Gewicht: 12 kg

149€
prijs excl. btw

BANKVIJS 150MM

PROFESSIONAL



Bestelnr.: 45216

- Bankvijs van industriële kwaliteit
- 360° Draaibare basis
- Met pijpbecken en geharde klembek

- Capaciteit: 150 mm
- Gewicht: 16 kg

169€
prijs excl. btw

BANKVIJS 200MM

PROFESSIONAL



Bestelnr.: 45218

- Bankvijs van industriële kwaliteit
- 360° Draaibare basis
- Met pijpbecken en geharde klembek

- Capaciteit: 200 mm
- Gewicht: 22 kg

239€
prijs excl. btw

BANKVIJS 250MM

PROFESSIONAL



Bestelnr.: 45220

- Bankvijs van industriële kwaliteit
- 360° Draaibare basis
- Met pijpbecken en geharde klembek

- Capaciteit: 250 mm
- Gewicht: 24 kg

359€
prijs excl. btw

MULTIFUNCTIONELE BANKVIJS

PROFESSIONAL

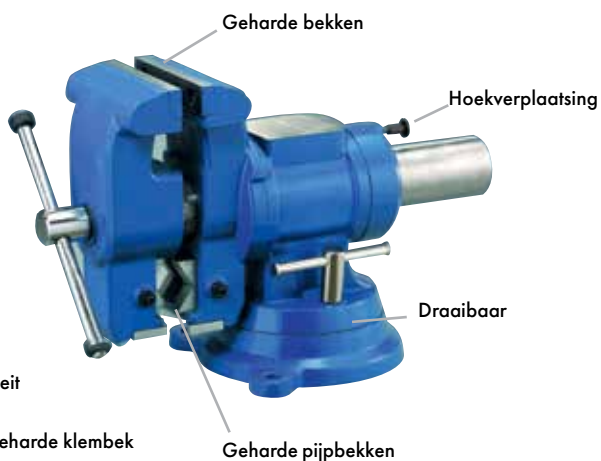

Bestelnr.: 45222

- Bankvijs van industriële kwaliteit
- 360° Draaibare basis
- Met geharde pijpbecken en geharde klembek
- De bankvijs kan onder hoek geplaatst worden in 4 posities tussen 0° en 90°
- Uitgerust met vervangbare pijpbecken

- Capaciteit: 125 mm
- Gewicht: 12 kg

299€
prijs excl. btw

SET KLAUWEN VOOR BANKVIJS

PROFESSIONAL

Set aluminium klauwen met magneetstrook

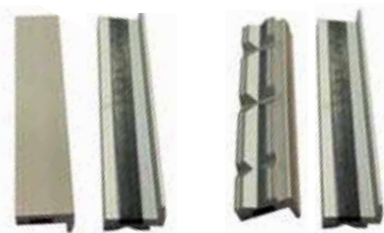

Bestelnr.: 45230

- Zacht
- Lengte: 150 mm

29€
prijs excl. btw

Bestelnr.: 45232

- Prisma
- Lengte: 150 mm

29€
prijs excl. btw

Industriële kasten 2

zie ons compleet assortiment en voorraad status op www.contimac.be

LASSEN

METAAL

PERSLUCHT
TECHNIEK

WERKPLAATS
INRICHTING

HAND
GEREEDSCHAP

RODCRAFT

AUTOMOTIVE &
INDUSTRIE

BATERIJLADERS

STROOM
AGGREGATEN

POMPEN

CLEANING

WP 208



Bestelnr. 770340

- Industriële draaideurkast met 4 verstelbare legborden
- 100 kg draagkracht per legbord
- 2-puntsslot
- Epoxy poedergelakt
- Volledig gemonteerd

599€
prijs excl. btw

WP 6000 A



Bestelnr. 770870

- Industriële draaideurkast met 4 verstelbare legborden
- 100 kg draagkracht per legbord
- 2-puntsslot
- Epoxy poedergelakt
- Volledig gemonteerd

879€
prijs excl. btw

WP 6000 C



Bestelnr. 770874

- Industriële draaideurkast met 3 legborden
- Incl. 3 schuifladen H: 100mm
- 100 kg draagkracht per legbord
- 2-puntsslot
- Epoxy poedergelakt
- Volledig gemonteerd

1299€
prijs excl. btw

WP 6000 D



Bestelnr. 770876

- Industriële draaideurkast met 3 legborden
- Incl. 1 schuifladen H: 100mm
- Epoxy poedergelakt
- Volledig gemonteerd
- Geleverd zonder toebehoren (toebehoren zie p.100)

1299€
prijs excl. btw

Magazijnbakken 6

zie ons compleet assortiment en voorraad status op www.contimac.be

PERFO RUGWANDPANEEL VOOR GEREEDSCHAP



Muurbevestiging
Vierkante perforaties

Bestelnr.: 772836*

- Perfo rugwandpaneel voor montage aan de muur (ophangen gereedschap)
- Breedte 1000 mm x hoogte 450 mm
- voor alle mogelijke haken en accessoires zie p.100)

63€
prijs excl. btw

*Excl. afgebeelde gereedschappen

RUGWANDPANEEL VOOR MAGAZIJNBAKKEN



Muurbevestiging

Bestelnr.: 772834*

- Rugwandpaneel voor montage aan de muur (ophangen magazijnbakken)
- Voor magazijnbakken types: MG 314, MG 315 en MG 316
- Breedte 1000 mm x hoogte 450 mm

105€
prijs excl. btw

*Excl. afgebeelde magazijnbakken

MAGAZIJNBAK MG 314



Bestelnr.: 770646

- Afm. BxDxH: 100x85x50mm
- Per stuk

3⁵⁰€
prijs excl. btw

MAGAZIJNBAK MG 315



Bestelnr.: 770648

- Afm. BxDxH: 103x168x75mm
- Per stuk

4¹⁰€
prijs excl. btw

MAGAZIJNBAK MG 316



Bestelnr.: 770650

- Afm. BxDxH: 147x235x125mm
- Per stuk

7⁹⁰€
prijs excl. btw

KANTELBARE MAGAZIJNBAKJES

MG 383



Bestelnr.: 770698

- 6 kantelbare magazijnbakjes
- Afmetingen BxDxH: 601x75x110 mm

38€
prijs excl. btw

MG382



Bestelnr.: 770696

- 5 kantelbare magazijnbakjes
- Afmetingen BxDxH: 601x110x160mm

55€
prijs excl. btw

MG 384



Bestelnr.: 770700

- 9 kantelbare magazijnbakjes
- Afmetingen BxDxH: 601x51x75 mm

31⁴⁰€
prijs excl. btw

MG 381



Bestelnr.: 770694

- 4 kantelbare magazijnbakjes
- Afmetingen BxDxH: 601x137x208mm

77€
prijs excl. btw

MG 380



Bestelnr.: 770692

- 3 kantelbare magazijnbakjes
- Afmetingen BxDxH: 601x163x243mm

99€
prijs excl. btw

WP 402



Bestelnr.: 770714

- Afm. BxDxH: 800x400x800mm
- Wielen diameter: 80mm
- Laadcapaciteit: 50kg per legbord

225€
prijs excl. btw

WP 402/F



Bestelnr.: 770722

- Afm. BxDxH: 800x400x800mm
- Wielen diameter: 80mm
- Laadcapaciteit: 50kg per legbord

279€
prijs excl. btw

WP 405



Bestelnr.: 770730

- Afm. BxDxH: 920x600x840mm
- Wielen diameter: 125mm
- Laadcapaciteit: 100kg per legbord

349€
prijs excl. btw

Configureer zelf uw gereedschapswagen

zie ons compleet assortiment en voorraad status op www.contimac.be

MODULAIR LADESYSTEEM VOOR GEREEDSCHAPSMODULES

De Polar gereedschapsmodule bestaan uit 2 verschillende types:

- De 'TRIPLE' module neemt dezelfde plaats in van 3 'SINGLE' modules.
- Onderstaande afbeelding geeft weer welke ladenindelingen er mogelijk zijn.

Afmetingen van de modules: 'SINGLE' module (370x140 mm)
'TRIPLE' module (370x 415 mm)

Ladenindeling voor de 'easy' gereedschapswagens en 'easy' topkoffers (3 en 4 laden)

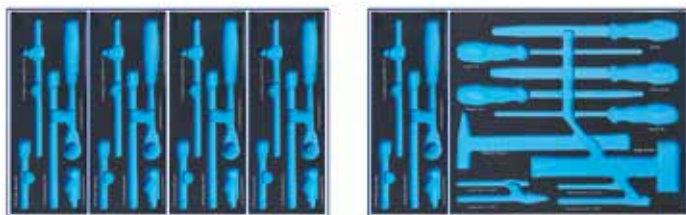
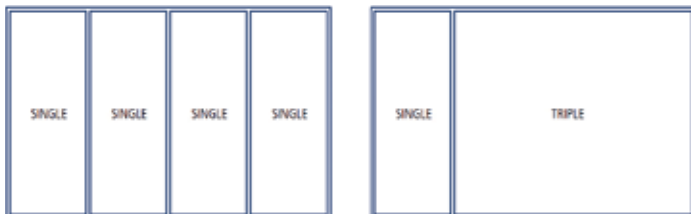

VOORDELEN 'POLAR' GEREEDSCHAPSMODULES :

Snelle inventaris dankzij het 2-kleurensysteem waardoor men onmiddellijk het ontbrekende gereedschap opmerkt

- Gereedschap makkelijk uit module te nemen dankzij de uitsparingen
- Geen lawaai bij het verrijden van de gereedschapswagen
- Bestand tegen oplosmiddelen

Stap 1: Kies uw 'Easy' gereedschapswagen of koffer

'EASY' GEREEDSCHAPSWAGEN - 7 LADEN



Bestelnr.: 1000-0007

- 7 laden
- Gewicht: 64 kg
- Afmetingen: 690x460x995 mm
- 5 laden: H65 x B580 x D375 mm
- 2 laden: H145 x B580 x D375 mm
- Heavy duty constructie met een statische draagkracht van 700 kg
- Draagkracht per lade: 40 kg

799€
prijs excl. btw

'EASY' TOPKOFFER - 3 LADEN



Bestelnr.: 1005-0003

- 3 laden

409€
prijs excl. btw

'EASY' TOPKOFFER - 4 LADEN



Bestelnr.: 1005-0004

- 4 laden

439€
prijs excl. btw

Configureer zelf uw gereedschapswagen

zie ons compleet assortiment en voorraad status op www.contimac.be

MODULAIR LADESYSTEEM VOOR GEREEDSCHAPSMODULES

De Polar gereedschapsmodule bestaan uit 2 verschillende types:

- De 'TRIPLE' module neemt dezelfde plaats in van 3 'SINGLE' modules.
- Onderstaande afbeelding geeft weer welke ladenindelingen er mogelijk zijn.

Afmetingen van de modules: 'SINGLE' module (370x140 mm)
'TRIPLE' module (370x 415 mm)

Ladenindeling voor de 'x-large' gereedschapswagens en 'X-large' topkoffers (4 laden)

SINGLE	SINGLE	SINGLE	TRIPLE
SINGLE	SINGLE	SINGLE	
SINGLE	SINGLE	SINGLE	



Stap 1: Kies uw 'X-Large' gereedschapswagen of koffer

'X-LARGE' GEREEDSCHAPSWAGEN - 7 LADEN



Bestelnr.: 1000-1007

- 7 laden X-LARGE
- Gewicht: 84,5 kg
- Afmetingen: 865x500x995 mm
- 5 laden: H70 x B750 x D435 mm
- 2 laden: H145 x B750 x D435 mm
- Heavy duty constructie met een statische draagkracht van 750 kg
- Draagkracht per lade: 40 kg

1199€
prijs excl. btw

'X-LARGE' TOPKOFFER - 4 LADEN



Bestelnr.: 1005-1004

- 4 laden X-LARGE)

669€
prijs excl. btw

HOUDER VOOR SPUITBUSSEN



Bestelnr.: 1011-0001

27€
prijs excl. btw

PAPIERROLHOUDER



Bestelnr.: 1011-0003

27€
prijs excl. btw

LASSEN

METAAL

PERSLUCHT
TECHNIEK

WERKPLAATS
INRICHTING

HAND
GEREEDSCHAP

RODRAFT

AUTOMOTIVE &
INDUSTRIE

BATERIJLADERS

STROOM
AGGREGATEN

POMPEN

CLEANING

Stap 2: Kies uw gereedschapsmodules - 'single tray' (370x140mm)

zie ons compleet assortiment en voorraad status op www.contimac.be

LASSEN

METAAL

PERSLUCHT
TECHNIEK

WERKPLAATS
INRICHTING

HAND
GEREEDSCHAP

RODCRAFT

AUTOMOTIVE &
INDUSTRIE

BATERIJLADERS

STROOM
AGGREGATEN

POMPEN

CLEANING

**MOD. 1800 RINGSTEEKSLEUTELS VAN 8 TOT 19MM
12 DELIG**



Bestelnr.: 1800-0012

89€
prijs excl. btw

**MOD. 1808 SCHARNIERENDE RINGSTEEKRATELSLEUTELS VAN 8
TOT 19MM - 12 DELIG**



Bestelnr.: 1808-0012

215€
prijs excl. btw

**MOD. 1801 RINGSTEEKSLEUTELS VAN 20 TOT 24MM
5 DELIG**



Bestelnr.: 1801-0005

79€
prijs excl. btw

**MOD. 1810 A VERDIEPTE RINGSLEUTELS VAN 6 TOT 15MM
5 DELIG**



Bestelnr.: 1810-0005

63€
prijs excl. btw

**MOD. 1805 STEEKSLEUTELS VAN 6 TOT 23MM
9 DELIG**

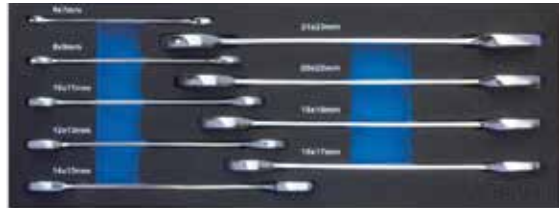

Bestelnr.: 1805-0009

85€
prijs excl. btw

**MOD. 1810 B VERDIEPTE RINGSLEUTELS VAN 16 TOT 22MM
3 DELIG**



Bestelnr.: 1810-0003

63€
prijs excl. btw

**MOD. 1805 B STEEKSLEUTELS VAN 24 TOT 32MM
3 DELIG**

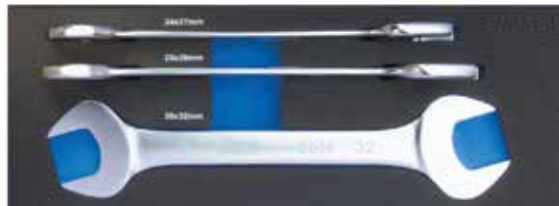

Bestelnr.: 1805-0003

75€
prijs excl. btw

**MOD. 1811 OPEN RINGSLEUTELS VAN 8 TOT 27MM
7 DELIG**



Bestelnr.: 1811-0007

105€
prijs excl. btw

**MOD. 1807 RINGSTEEKRATELSLEUTELS VAN 8 TOT 19MM
12 DELIG**



Bestelnr.: 1807-0012

215€
prijs excl. btw

**MOD. 1812 KNIESLEUTELS VAN 8 TOT 19MM
6 DELIG**



Bestelnr.: 1812-0006

79€
prijs excl. btw

Stap 2: Kies uw gereedschapsmodules - 'single tray' (370x140mm)

zie ons compleet assortiment en voorraad status op www.contimac.be

MOD. 1813 DOPPENSET 1/4" VAN 4 TOT 14MM EN TOEBEHOREN - 17 DELIG



Bestelnr.: 1813-0017

79€
prijs excl. btw

MOD. 1818 DOPPEN 3/8" - LANG - 6-KANTS VAN 8 TOT 22MM 14 DELIG



Bestelnr.: 1818-0014

69€
prijs excl. btw

MOD. 1814 DOPPENSET 1/4" VAN 4 TOT 14MM EN BITSSET 1/4" EN TOEBEHOREN - 63 DELIG



Bestelnr.: 1814-0063

125€
prijs excl. btw

MOD. 1819 DOPPEN 1/2" - 6-KANTS VAN 10 TOT 32MM - 18 DELIG



Bestelnr.: 1819-0018

75€
prijs excl. btw

MOD. 1815 DOPPEN EN SCHROEVENDRAAIER-DOPPEN 1/4" - 38 DELIG



Bestelnr.: 1815-0038

75€
prijs excl. btw

MOD. 1820 DOPPEN 1/2" - LANG - 6-KANTS VAN 10 TOT 24MM 14 DELIG



Bestelnr.: 1820-0014

85€
prijs excl. btw

MOD. 1823 DOPPEN 1/2" TORX® (T20-T60) EN SCHROEVEN-DRAAIERDOPPEN VOOR TORX® SCHROEVEN (E12-E24) - 16 DELIG



Bestelnr.: 1823-0016

69€
prijs excl. btw

MOD. 1821 DOPPEN 1/2" - 12 KANTS VAN 10 TOT 32MM 18 DELIG



Bestelnr.: 1821-0018

75€
prijs excl. btw

MOD. 1817 DOPPENSET 3/8" VAN 6 TOT 22MM EN TOEBEHOREN - 22 DELIG



Bestelnr.: 1817-0022

125€
prijs excl. btw



LASSEN

METAAL

PERSLUCHT
TECHNIEK

WERKPLAATS
INRICHTING

HAND
GEREEDSCHAP

RODCRAFT

AUTOMOTIVE &
INDUSTRIE

BATERIJLADERS

STROOM
AGGREGATEN

POMPEN

CLEANING

Stap 2: Kies uw gereedschapsmodules - 'single tray' (370x140mm)

zie ons compleet assortiment en voorraad status op www.contimac.be

MOD. 1824 SCHROEVENDRAAIERDOPPEN 1/2" VOOR SLEUF-, PHILIPS®, POZIDRIV®- EN 6-KANTS SCHROEVEN - 16 DELIG



Bestelnr.: 1824-0016

73€
prijs excl. btw

MOD. 1829 B SCHROEVENDRAAIERS VOOR SLEUFSCHROEVEN 6 DELIG



Bestelnr.: 1829-0006

59€
prijs excl. btw

MOD. 1825 SCHROEVENDRAAIERDOPPEN 1/2" MET LANGE BIT VOOR 6-KANTSCHROEVEN VAN 5 TOT 19MM - 9 DELIG



Bestelnr.: 1825-0009

75€
prijs excl. btw

MOD. 1830 B SCHROEVENDRAAIERS VOOR POZIDRIV® SCHROEVEN - 5 DELIG



Bestelnr.: 1830-0005

53€
prijs excl. btw

MOD. 1826 SCHROEVENDRAAIERDOPPEN 1/2" MET LANGE BIT VOOR TORX® (T20-T60) - 9 DELIG



Bestelnr.: 1826-0009

62€
prijs excl. btw

MOD. 1830 SCHROEVENDRAAIERS VOOR PHILIPS® EN POZIDRIV® SCHROEVEN - 6 DELIG

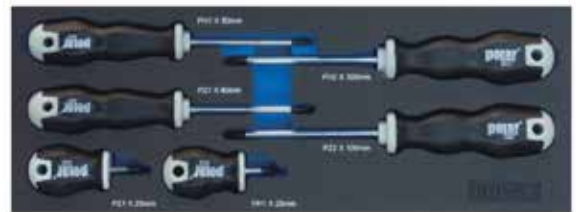

Bestelnr.: 1830-0006

53€
prijs excl. btw

MOD. 1827 RATELSET 1/2" EN TOEBEHOREN 5 DELIG



Bestelnr.: 1827-0005

99€
prijs excl. btw

MOD. 1830 C SCHROEVENDRAAIERS VOOR PHILIPS® SCHROEVEN - 6 DELIG



Bestelnr.: 1830-0106

53€
prijs excl. btw

MOD. 1828 RATELS 1/4" - 3/8" - 1/2" EN VERLENGSTUKKEN 6 DELIG



Bestelnr.: 1828-0006

145€
prijs excl. btw

MOD. 1831 A SCHROEVENDRAAIERS VOOR TORX® SCHROEVEN (T20-T40) - 5 DELIG

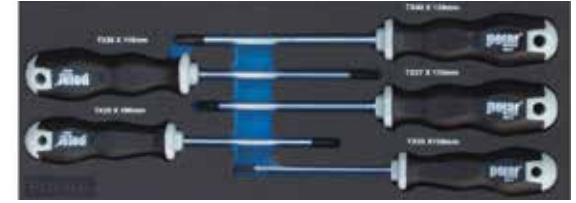

Bestelnr.: 1831-0005

52€
prijs excl. btw

Stap 2: Kies uw gereedschapsmodules - 'single tray' (370x140mm)

zie ons compleet assortiment en voorraad status op www.contimac.be

MOD. 1831 SCHROEVENDRAAIERS VOOR TORX® SCHROEVEN (T8-T27) - 6 DELIG

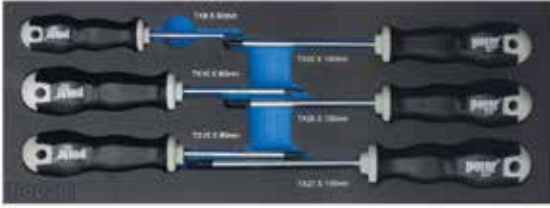

Bestelnr.: 1831-0006

53€
prijs excl. btw

MOD. 1841 CIRCLIPS TANGEN 4 DELIG



Bestelnr.: 1841-0004

99€
prijs excl. btw

MOD. 1848 SCHROEVENDRAAIERS VOOR 6-KANTSCHROEVEN MET KOEGELKOP - 5 DELIG

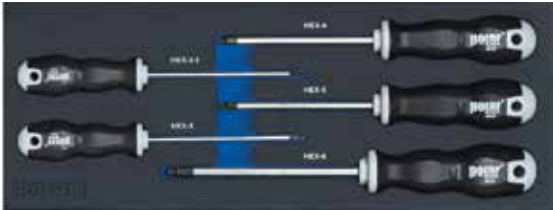

Bestelnr.: 1848-0005

53€
prijs excl. btw

MOD. 1837 VERSTELBARE MOERSLEUTELS 3 DELIG

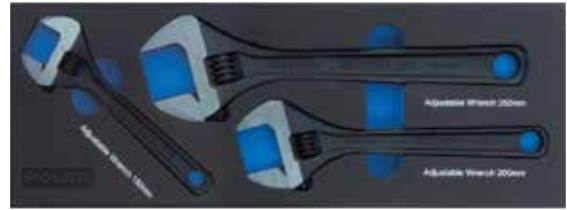

Bestelnr.: 1837-0003

79€
prijs excl. btw

MOD. 1849 SCHROEVENDRAAIERS VOOR TORX®, SCHROEVENDRAAIERS OP DOP MET FLEXIBEL - SCHROEVENDRAAIER MET BITHOUDER 1/4" - 5 DELIG



Bestelnr.: 1849-0005

63€
prijs excl. btw

MOD. 1833 INBUSSLEUTELS IN INCH EN METRISCH 38 DELIG

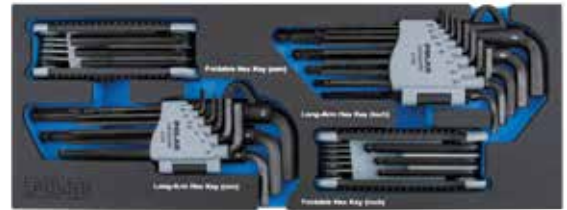

Bestelnr.: 1833-0038

115€
prijs excl. btw

MOD. 1835 TANGEN 4 DELIG



Bestelnr.: 1835-0004

105€
prijs excl. btw

MOD. 1834 INBUSSLEUTELS VOOR 6-KANTS EN TORX® SCHROEVEN - 34 DELIG

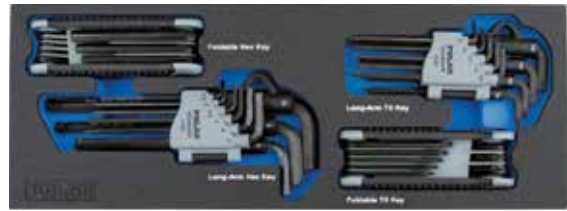

Bestelnr.: 1834-0034

95€
prijs excl. btw

MOD. 1836 GRIPTANG EN WATERPOMPTANG 2 DELIG



Bestelnr.: 1836-0002

63€
prijs excl. btw

MEETGEREEDSCHAP 4 DELIG



Bestelnr.: 9390-0004

79€
prijs excl. btw

LASSEN

METAAL

PERSLUCHT
TECHNIEK

WERKPLAATS
INRICHTING

HAND
GEREEDSCHAP

RODRAFT

AUTOMOTIVE &
INDUSTRIE

BATERIJLADERS

STROOM
AGGREGATEN

POMPEN

CLEANING

Stap 2: Kies uw gereedschapsmodules - 'single tray' (370x140mm)

zie ons compleet assortiment en voorraad status op www.contimac.be

MOD. 1843 COMPLETE BITSET 1/4"
109 DELIG



Bestelnr.: 1843-0109

105€
prijs excl. btw

MOD. 1842 KRACHTDOPPEN 1/2"
16 DELIG



Bestelnr.: 1842-0016

129€
prijs excl. btw

MOD. 1844 MEET- EN SNIJGEREEDSCHAP
5 DELIG



Bestelnr.: 1844-0005

95€
prijs excl. btw

MOD. 1846 TOEBEHOREN VOOR KRACHTDOPPEN 1/2"
5 DELIG



Bestelnr.: 1846-0005

73€
prijs excl. btw

MOD. 1845 MEET- EN SNIJGEREEDSCHAP
3 DELIG



Bestelnr.: 1845-0003

53€
prijs excl. btw

MOD. 1890 LEGE MODULE VOOR
KLEINE ONDERDELEN



Bestelnr.: 1890-0001

20⁵⁰€
prijs excl. btw

MOD. 1840 SLAGGEREEDSCHAP
9 DELIG



Bestelnr.: 1840-0009

59€
prijs excl. btw

MOD. 1847 SLAGSCHROEVENDRAAIER 1/2" EN SET BITS 5/16"
15 DELIG



Bestelnr.: 1847-0015

79€
prijs excl. btw

'triple tray' (370x415mm)

MOD. 1802 RINGSTEEKSLEUTELS VAN 6 TOT 32MM
26 DELIG



Bestelnr.: 1802-0026

285€
prijs excl. btw

Stap 2: Kies uw gereedschapsmodules - 'triple tray' (370x415mm)

zie ons compleet assortiment en voorraad status op www.contimac.be

**MOD. 1809 VERDIEPTE RINGSTEEKSLEUTELS VAN 8 TOT 32 MM
18 DELIG**



Bestelnr.: 1809-0018

205€
prijs excl. btw

**MOD. 1832 DOPPENSET 3/4" EN TOEBEHOREN
14 DELIG**



Bestelnr.: 1832-0014

319€
prijs excl. btw

**MOD. 1829 SCHROEVENDRAAIERS VOOR SLEUF-, TORX® EN
6-KANTSCHROEVEN - 12 DELIG**



Bestelnr.: 1829-0012

125€
prijs excl. btw

**MOD. 1839 SLAGGEREEDSCHAP EN VIJLEN
11 DELIG**



Bestelnr.: 1839-0011

120€
prijs excl. btw

**MOD. 1860 GEISOLEERDE SCHROEVENDRAAIERSET
12 DELIG**

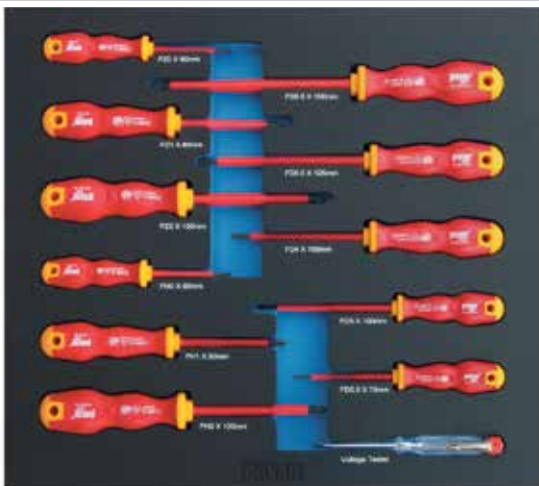

Bestelnr.: 1860-0012

115€
prijs excl. btw

**MOD. 1861 GEISOLEERDE TANGENSET
8 DELIG**



Bestelnr.: 1861-0008

295€
prijs excl. btw

LASSEN

METAAL

PERSLUCHT
TECHNIEK

WERKPLAATS
INRICHTING

HAND
GEREEDSCHAP

RODCRAFT

AUTOMOTIVE &
INDUSTRIE

BATERIJLADERS

STROOM
AGGREGATEN

POMPEN

CLEANING

Handgereedschap sets 6

zie ons compleet assortiment en voorraad status op www.contimac.be

LASSEN

METAAL

PERSLUCHT
TECHNIEK

WERKPLAATS
INRICHTING

HAND
GEREEDSCHAP

RODCRAFT

AUTOMOTIVE &
INDUSTRIE

BATERIJLADERS

STROOM
AGGREGATEN

POMPEN

CLEANING

DOPPENSET 1/4" EN TOEBEHOREN

24
delig

Bestelnr.: 5090-1424

Doppenset geleverd in compacte kunststof box met 6-kants doppen van 4 tot 13 mm, bits en toebehoren

- 11 x 6-kants doppen 5014 1/4" 4 - 5 - 5,5 - 6 - 7 - 8 - 9 - 10 - 11 - 12 - 13 mm
- 1 x Bits voor Phillips® schroeven 4514 1/4" PH 2
- 1 x Bits voor Pozidriv® schroeven 4514 1/4" PZ 2
- 3x Bits voor Hex schroeven 4514 1/4" 4 - 5 - 6mm
- 4 x Bits voor Torx® schroeven 4514 1/4" TX T15 - T20 - T25 - T30
- 1 x Bithouder schroevendraaier 4714 1/4" x 1/4"
- 1x Adaptor voor dopsleutel 4714 1/4" - 1/4"
- 1 x Cardan-verlengstuk 5214 1/4" EXW 100 mm
- 1 x Ratel, 72 tanden 5314 A 1/4"

49€
prijs excl. btw



DOPPENSET EN SCHROEVENDRAAIERDOPPEN 1/4"

41
delig

Bestelnr.: 5090-1441

- 12 x 6-kants doppen 5014 1/4" 4 - 5 - 5,5 - 6 - 7 - 8 - 9 - 10 - 11 - 12 - 13 - 14 mm
- 1 x Ratel, 72 tanden 5314 1/4"
- 2 x Verlengstukken 5214 1/4" EX 50 - 100 mm
- 1 x Schuivende T-greep 5414 1/4" TH
- 1 x Cardangewricht 5814 1/4" U
- 1 x Schroevendraaier met kunststof greep 5514 1/4" HD
- 3 x Schroevendraaierdoppen voor sleuf-kopschroeven 5114 1/4" 4 - 5,5 - 7mm
- 3 x Schroevendraaierdoppen voor Phillips® schroeven 5114 1/4" PH 1 - 2 - 3
- 3 x Schroevendraaierdoppen voor Pozidriv® schroeven 5114 1/4" PZ 1 - 2 - 3
- 8 x Schroevendraaierdoppen voor Tamper Resistant® Torx® schroeven 5114 1/4" STX T8 - T10 - T15 - T20 - T25 - T27 - T30 - T40
- 6 x Schroevendraaierdoppen voor zes-kantschroeven 5114 1/4" H 3 - 4 - 5 - 6 - 8 - 10 mm

99€
prijs excl. btw



DOPPENSET 1/4" EN TOEBEHOREN

18
delig

Bestelnr.: 5090-1418

- 13 x 6-kants doppen 5014
- 1/4" 4 - 4,5 - 5 - 5,5 - 6 - 7 - 8 - 9 - 10 - 11 - 12 - 13 - 14 mm
- 1 x Ratel, 72 tanden 5314 1/4"
- 2 x Verlengstukken 5214 1/4" EX 50 - 100 mm
- 1 x Schuivende T-greep 5414 1/4" TH
- 1 x Cardangewricht 5814 1/4" U

73€
prijs excl. btw



DOPPENSET 1/4" EN TOEBEHOREN

59
delig

Bestelnr.: 5090-1459

- 11 x 6-kants doppen 5014
- 10 x Lange 6-kants doppen 5014 1/4" L 4 - 5 - 6 - 7 - 8 - 9 - 10 - 11 - 12 - 13 mm
- 1 x Ratel, 60 tanden 5314 1/4"
- 2 x Verlengstukken 5214 1/4" EX 50 - 100 mm
- 1 x Glijdend handvat 5414 1/4" TH
- 1 x Cardangewricht 5814 1/4" U
- 1 x Wringstaaf met handgreep 1/4" 5514 1/4" HD
- 1 x Bithouderdop voor bits 1/4" 4714 1/4" x 1/4"
- 1 x Magnetische bithouderdop 4714 1/4" QR met vergrendeling
- 5 x Bits voor sleufschroeven 4514 1/4" 3,5 - 4,5 - 5,5 - 6,5 - 8 mm
- 3 x Bits voor Philips® schroeven 4514 1/4" PH 1 - 2 - 3
- 3 x Bits voor Pozidriv® schroeven 4514 1/4" PZ 1 - 2 - 3
- 10 x Bits voor Resistorx® schroeven 4514 1/4" STX T7 - T8 - T9 - T10 - T15 - T20 - T25 - T27 - T30 - T40
- 7 x Bits voor 6-kantschroeven 4514 1/4" H 2 - 3 - 4 - 5 - 6 - 7 - 8 mm
- 2 x Bits voor vierkant-schroeven 4514 1/4" SQ 1 - 2

129€
prijs excl. btw



DOPPENSET 3/8" EN TOEBEHOREN

36
delig

Bestelnr.: 5090-3836

- 17 x 6-kants doppen 5038
- 3/8" 6 - 7 - 8 - 9 - 10 - 11 - 12 - 13 - 14 - 15 - 16 - 17 - 18 - 19 - 20 - 21 - 22 mm
- 12 x Lange 6-kants doppen 5038
- 3/8" L 8 - 9 - 10 - 11 - 12 - 13 - 14 - 15 - 17 - 19 - 20 - 22 mm
- 1 x Ratel, 72 tanden 5338 3/8"
- 1 x Verlengstuk 5238 3/8" EX 150 mm
- 1 x Schuivende T-greep 5438 3/8" TH
- 1 x Cardangewricht 5838 3/8" U
- 3 x Bougiedoppen 5038 3/8" SP 16 - 18 - 21 mm

159€
prijs excl. btw



Handgereedschap sets 6

zie ons compleet assortiment en voorraad status op www.contimac.be

DOPPENSET 1/2" EN TOEBEHOREN

23
delig



Bestelnr.: 5090-1223

- 18 x 6-kants doppen 5012
- 1/2" 10 - 11 - 12 - 13 - 14 - 15 - 16 - 17 - 18 - 19 - 20 - 21 - 22 - 23 - 24 - 27 - 30 - 32 mm
- 1 x Ratel, 72 tanden 5312 1/2"
- 2 x Verlengstukken 5212 1/2" EX 125, 250 mm
- 1 x Schuivende T-greep 5412 1/2" TH
- 1 x Cardangewricht 5812 1/2" U

169€
prijs excl. btw

GEREEDSCHAPSKOFFER 1/4" EN 1/2"

94
delig



Bestelnr.: 5191-0094

- 13 x 6-kants doppen 5014
- 1/4" 4 - 4,5 - 5 - 5,5 - 6 - 7 - 8 - 9 - 10 - 11 - 12 - 13 - 14 mm
- 8 x Lange 6-kants doppen 5014 1/4" L 6 - 7 - 8 - 9 - 10 - 11 - 12 - 13 mm
- 6 x Schroevendraaierdoppen voor Torx® schroeven 5114
- 1/4" TX T8 - 10 - 15 - 20 - 25 - 30
- 3 x Schroevendraaierdoppen voor sleufschroeven 5114 1/4" 4 - 5,5 - 7 mm
- 4 x Schroevendraaierdoppen voor 6-kantschroeven 5114
- 1/4" H 3 - 4 - 5 - 6 mm
- 2 x Schroevendraaierdoppen voor Pozidriv® schroeven 5114 1/4" PZ 1 - 2
- 2 x Schroevendraaierdoppen voor Phillips® schroeven 5114 1/4" PH 1 - 2
- 2 x Verlengstukken 5214 1/4" EX 50 - 100 mm
- 1 x Cardangewricht 5814 1/4" U
- 1 x Glijdend handvat 5414 1/4" TH
- 1 x Wringstaaf met handgreep 1/4" 5514 1/4" HD
- 1 x Verlengstuk 5214 1/4" F 150 mm
- 1 x Ratel, 60 tanden 5314 1/4" E
- 18 x 6-kants doppen 5012 1/2" 10 - 11 - 12 - 13 - 14 - 15 - 16 - 17 - 18 - 19 - 20 - 21 - 22 - 23 - 24 - 27 - 30 - 32 mm
- 4 x Lange 6-kants doppen 5012 1/2" L 14 - 15 - 17 - 19
- 2 x Verlengstukken 5212 1/2" EX 125 - 250 mm
- 1 x Cardangewricht 5812 1/2" U
- 1 x Bithouderdop 4712 1/2"
- 2 x Bougiedoppen 5012 1/2" SP 16 - 21
- 1 x Adaptor 5638 A 3/8" - 1/2"
- 1 x Ratel, 60 tanden 5312 1/2" E
- 4 x Bits voor Torx® schroeven 4514 1/4" TX T40 - T45 - T50 - T55
- 3 x Bits voor sleufschroeven 4514 1/4" 8 - 10 - 12 mm
- 4 x Bits voor 6-kantschroeven 4514 1/4" H 8 - 10 - 12 - 14 mm
- 2 x Bits voor Phillips® schroeven 4514 1/4" PH 3 - 4
- 2 x Bits voor Pozidriv® schroeven 4514 1/4" PZ 3 - 4
- 1 x Bithouderdop 4714 1/4" SQ
- 3 x Inbusleutels 4100 1,5 - 2 - 2,5 mm

319€
prijs excl. btw

GEREEDSCHAPSKOFFER 1/4" EN 3/8"

98
delig



Bestelnr.: 5191-1098

- 12 x 6-kants doppen 5014
- 1/4" 4 - 4,5 - 5 - 5,5 - 6 - 7 - 8 - 9 - 10 - 11 - 12 - 13 mm
- 10 x Lange 6-kants doppen 5014
- 1/4" L 4 - 5 - 6 - 7 - 8 - 9 - 10 - 11 - 12 - 13 mm
- 12 x 6-kants doppen 5038
- 3/8" 10 - 11 - 12 - 13 - 14 - 15 - 16 - 17 - 18 - 19 - 20 - 22 mm
- 2 x Bougiedoppen 5038 3/8" SP 18 - 21 mm
- 1 x Ratel, 72 tanden 5314 1/4"
- 1 x Ratel, 72 tanden 5338 3/8"
- 2 x Verlengstukken 5214 1/4" EX 50 - 100 mm
- 2 x Verlengstukken 5238 3/8" EX 150 - 250 mm
- 1 x Schuivende T-greep 5414 1/4" TH
- 1 x Cardangewricht 5814 1/4" U
- 1 x Cardangewricht 5838 3/8" U
- 1 x Schroevendraaiër met kunststof greep 5514 1/4" HD
- 1 x Bithouder schroevendraaiër 4714 1/4" x 1/4"
- 1 x Bithouderdop met vergrendeling schroevendraaiër 4714 1/4" QR
- 5 x Bits voor sleufschroeven 4514 1/4" 3,5 - 4,5 - 5,5 - 6,5 - 8 mm
- 3 x Bits voor Phillips® schroeven 4514 1/4" PH 1 - 2 - 3
- 3 x Bits voor Pozidriv® schroeven 4514 1/4" PZ 1 - 2 - 3
- 10 x Bits voor Tamper Resistant® Torx® schroeven 4514 1/4" STX T7 - T8 - T9 - T10 - T15 - T20 - T25 - T27 - T30 - T40
- 7 x Bits voor zes-kantschroeven 4514 1/4" H 2 - 3 - 4 - 5 - 6 - 7 - 8 mm
- 2 x Bits voor vierkantschroeven 4514 1/4" SQ 1 - 2
- 1 x Schroevendraaiër voor sleuf-kopschroeven 4000 5,5 x 125 mm
- 1 x Schroevendraaiër voor Phillips® schroeven 4010 PH 2
- 1 x Schroevendraaiër voor Pozidriv® schroeven 4020 PZ 2
- 3 x Steekringsleutels 2000
- 7 - 8 - 9 - 10 - 11 - 12 - 13 - 14 - 15 - 16 - 17 - 18 - 19 mm
- 1 x Verstelbare leutel 2605 150 mm / 8"
- 1 x Combinatietang 3001 180 mm
- 1 x Waterpomp tang 3020 250 mm
- 1 x Engineers hammer 8030 300 g

345€
prijs excl. btw

LASSEN

METAAL

PERSLUCHT
TECHNIEK

WERKPLAATS
INRICHTING

HAND
GEREEDSCHAP

RODRAFT

AUTOMOTIVE &
INDUSTRIE

BATERIJLADERS

STROOM
AGGREGATEN

POMPEN

CLEANING

Gereedschapskoffers 6

zie ons compleet assortiment en voorraad status op www.contimac.be

LASSEN

METAAL

PERSLUCHT
TECHNIEK

WERKPLAATS
INRICHTING

HAND
GEREEDSCHAP

RODCRAFT

AUTOMOTIVE &
INDUSTRIE

BATERIJLADERS

STROOM
AGGREGATEN

POMPEN

CLEANING

GEREEDSCHAPSKOFFER 104-DELIG

INDUSTRIAL

104
delig



Bestelnr.: 1093-0104

549€
prijs excl. btw

GEREEDSCHAPSKOFFER MET 3 LADEN 119-DELIG

INDUSTRIAL

119
delig



Bestelnr.: 1092-0119

849€
prijs excl. btw

Gereedschapstrolleys 2

zie ons compleet assortiment en voorraad status op www.contimac.be

GEREEDSCHAPSTROLLEY ELECTRICIAN

INDUSTRIAL

83
delig



Bestelnr.: 1095-1083

- Gereedschapstrolley met telescopische greep en dikke polypropylenen behuizing
- Dit materiaal maakt de trolley zeer resistent tegen chemische corrosie, schokken, hoge en lage temperaturen
- Algemene kenmerken:
 - 2 Metalen sluitingen met sleutel
 - 3 Metalen scharnieren voor maximale sterkte
 - Is geschikt voor max. 3 gereedschapsmodules
 - Onderste gebied met verstelbare/verwijderbare
 - Scheidingswand
 - Ergonomisch gevormde handgreep
 - Rubber gecoate grip
 - Adreslabel
 - Documentenvak
 - Capaciteit: 35 liter
- Set geïsoleerde tangen - 7 delig
- Set geïsoleerde schroevendraaiers - 9 delig
- Set doppen en bits op precisieschroevendraaier - 31 delig
- Doppenset 1/4" en toebehoren - 23 delig
- Cutter - 9mm
- Rolmeter 3m/16mm
- Verstelbare moersleutel 8"
- Mecanicienshamer, 300 gr
- Set haakse inbussleutels - 9 delig

799€
prijs excl. btw

GEREEDSCHAPSTROLLEY MECHANIC

INDUSTRIAL

136
delig



Bestelnr.: 1095-1136

- Gereedschapstrolley met telescopische greep en dikke polypropylenen behuizing
- Dit materiaal maakt de trolley zeer resistent tegen chemische corrosie, schokken, hoge en lage temperaturen
- Algemene kenmerken:
 - Metalen sluitingen met sleutel
 - 3 Metalen scharnieren voor maximale sterkte
 - Is geschikt voor max. 3 gereedschapsmodules
 - Onderste gebied met verstelbare/verwijderbare
 - Scheidingswand
 - Ergonomisch gevormde handgreep
 - Rubber gecoate grip
 - Adreslabel
 - Documentenvak
 - Capaciteit: 35 liter
- Set ringsteeksleutels van 8 tot 19mm - 12 delig
- Set schroevendraaiers - 7 delig
- Schroevendraaier met spanningszoeker - laagspanning
- Set haakse inbussleutels - 9 delig
- Universele schuifmaat
- Magnetische telescopische stift tot 2kg
- Combinatietang 180 mm
- Zijknijptang 160 mm
- Lange bektang met rechte bekken 200 mm
- Waterpomptang 250 mm
- Electricienschaar
- Rolmeter 3m/16mm
- Doppenset 1/4" en toebehoren - 23 delig
- Set slaggereedschap - 5 delig
- Doppenset 3/8" en toebehoren - 12 delig
- Zaagbeugel voor metaalzagen 6"
- Cutter - 9mm
- Mecanicienshamer, 300 gr
- Set bits 1/4" en toebehoren - 56 delig

959€
prijs excl. btw

LASSEN

METAAL

PERSLUCHT
TECHNIEK

WERKPLAATS
INRICHTING

HAND
GEREEDSCHAP

RODCRAFT

AUTOMOTIVE &
INDUSTRIE

BATERIJLADERS

STROOM
AGGREGATEN

POMPEN

CLEANING

Gereedschapswagens gevuld 2

zie ons compleet assortiment en voorraad status op www.contimac.be

GEREEDSCHAPSWAGEN EASY - 7 LADEN - GEVULD

INDUSTRIAL

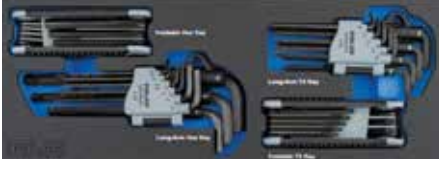
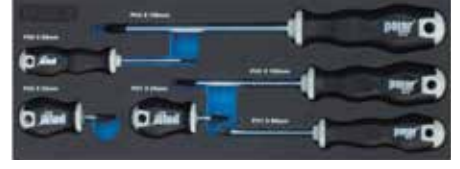
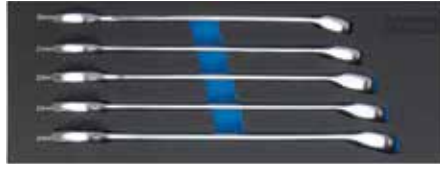

LASSEN

METAAL

PERSLUCHT
TECHNIEK

WERKPLAATS
INRICHTING

HAND
GEREEDSCHAP

RODCRAFT

AUTOMOTIVE &
INDUSTRIE

BATERIJLADERS

STROOM
AGGREGATEN

POMPEN

CLEANING



163
delig

Bestelnr.: 1091-0163

Gevuld

- Industriële gereedschapswagen
- Wielen met een grote diameter 127mm (breedte 50mm)
- Voorzien van een centrale vergrendeling
- 2 vaste en 2 zwenkbare wielen met rem

1599€
prijs excl. btw

INDUSTRIAL



Bestelnr.: 1091-0350

Gevuld

- Industriële gereedschapswagen
- Wielen met een grote diameter 127mm (breedte 50mm)
- Voorzien van een centrale vergrendeling
- 2 vaste en 2 zwenkbare wielen met rem

2199€
prijs excl. btw

LASSEN

METAAL

PERSLUCHT
TECHNIEK

WERKPLAATS
INRICHTING

HAND
GEREEDSCHAP

RODCRAFT

AUTOMOTIVE &
INDUSTRIE

BATERIJLADERS

STROOM
AGGREGATEN

POMPEN

CLEANING

Gereedschapswagens gevuld 2

zie ons compleet assortiment en voorraad status op www.contimac.be

GEREEDSCHAPSWAGEN EASY - 8 LADEN - GEVULD

INDUSTRIAL



425
delig

Bestelnr.: 1091-8425

Gevuld

- Industriële gereedschapswagen
- Wielen met een grote diameter 127mm (breedte 50mm)
- Voorzien van een centrale vergrendeling
- 2 vaste en 2 zwenkbare wielen met rem

2599€
prijs excl. btw

LASSEN

METAAL

PERSLUCHT
TECHNIEK

WERKPLAATS
INRICHTING

HAND
GEREEDSCHAP

RODCRAFT

AUTOMOTIVE &
INDUSTRIE

BATERIJLADERS

STROOM
AGGREGATEN

POMPEN

CLEANING

Gereedschapswagens gevuld 2

zie ons compleet assortiment en voorraad status op www.contimac.be

GEREEDSCHAPSWAGEN EASY MET TOPKOFFER - 10 LADEN - GEVULD

INDUSTRIAL



425
delig

Bestelnr.: 1091-0425

Gevuld

- Industriële gereedschapswagen
- Wielen met een grote diameter 127mm (breedte 50mm)
- Voorzien van een centrale vergrendeling
- 2 vaste en 2 zwenkbare wielen met rem

2849€
prijs excl. btw

LASSEN

METAAL

PERSLUCHT
TECHNIEK

WERKPLAATS
INRICHTING

HAND
GEREEDSCHAP

RODCRAFT

AUTOMOTIVE &
INDUSTRIE

BATERIJLADERS

STROOM
AGGREGATEN

POMPEN

CLEANING

Gereedschapswagens gevuld 2

zie ons compleet assortiment en voorraad status op www.contimac.be

GEREEDSCHAPSWAGEN XL - 8 LADEN - GEVULD

INDUSTRIAL



447
delig

Bestelnr.: 1091-1447

Gevuld

- Industriële gereedschapswagen
- Wielen met een grote diameter 127mm (breedte 50mm)
- Voorzien van een centrale vergrendeling
- 2 vaste en 2 zwenkbare wielen met rem

2999€
prijs excl. btw

LASSEN

METAAL

PERSLUCHT
TECHNIEK

WERKPLAATS
INRICHTING

HAND
GEREEDSCHAP

RODCRAFT

AUTOMOTIVE &
INDUSTRIE

BATERIJLADERS

STROOM
AGGREGATEN

POMPEN

CLEANING

Gereedschapswagens gevuld 2

zie ons compleet assortiment en voorraad status op www.contimac.be

GEREEDSCHAPSWAGEN XL - 8 LADEN - GEVULD

INDUSTRIAL



Bestelnr.: 1091-1473

Gevuld

- Industriële gereedschapswagen
- Wielen met een grote diameter 127mm (breedte 50mm)
- Voorzien van een centrale vergrendeling
- 2 vaste en 2 zwenkbare wielen met rem

3499€
prijs excl. btw

LASSEN

METAAL

PERSLUCHT
TECHNIEK

WERKPLAATS
INRICHTING

HAND
GEREEDSCHAP

RODCRAFT

AUTOMOTIVE &
INDUSTRIE

BATERIJLADERS

STROOM
AGGREGATEN

POMPEN

CLEANING

Mega gereedschapswagens gevuld 2

zie ons compleet assortiment en voorraad status op www.contimac.be

GEREEDSCHAPSWAGEN XL - 8 LADEN + TOPKOFFER XL - 4 LADEN - GEVULD

INDUSTRIAL

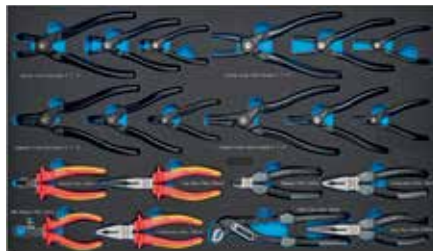
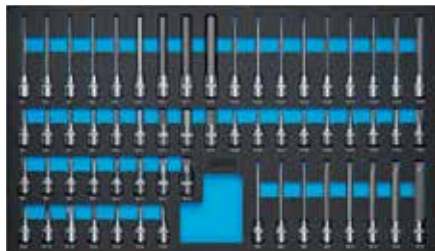
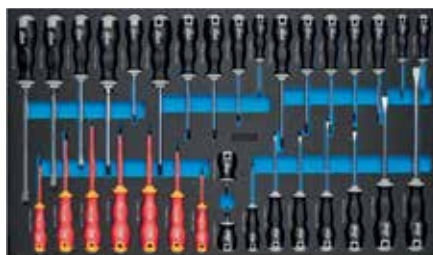

1151
delig

Bestelnr.: 1091-1151

Gevuld

- Industriële gereedschapswagen
- Wielen met een grote diameter 127mm (breedte 50mm)
- Voorzien van een centrale vergrendeling
- 2 vaste en 2 zwenkbare wielen met rem

5799€
prijs excl. btw

LASSEN

METAAL

PERSLUCHT
TECHNIEK

WERKPLAATS
INRICHTING

HAND
GEREEDSCHAP

RODCRAFT

AUTOMOTIVE &
INDUSTRIE

BATERIJLADERS

STROOM
AGGREGATEN

POMPEN

CLEANING



RC RODCRAFT®

RC7001 - MINI STIFTSLIJPMACHINE



NEW

Bestelnr.: 8951000428

Mini krachtpatsters voor gebruik in krappe ruimtes

- Vermogen: 223 W
- Toerental: 25000 t/min
- Spankop : 6mm
- Lucht verbruik: 63,6 l/min
- Gewicht: 0,43 kg
- Afmetingen: 116x37x66mm

95€
prijs excl. btw

RC7102 - MINI STIFTSLIJPMACHINE



NEW

Bestelnr.: 8951000429

Mini krachtpatsters voor gebruik in krappe ruimtes

- Vermogen: 223 W
- Toerental: 18000 t/min
- Spankop : 6mm
- Lucht verbruik: 66 l/min
- Gewicht: 0,55 kg
- Afmetingen: 127x72x66mm

119€
prijs excl. btw

RC7103 - MINI HAAKSE SLIJPMACHINE



NEW

Bestelnr.: 8951000430

Mini krachtpatsters voor gebruik in krappe ruimtes

- Vermogen: 223 W
- Toerental: 18000 t/min
- Schijf : 50mm (2")
- Lucht verbruik: 60 l/min
- Gewicht: 0,66 kg
- Afmetingen: 129x60x87mm

139€
prijs excl. btw

RC7601 - MINI SLIJPMACHINE "ROLOC"



NEW

Bestelnr.: 8951000431

Mini krachtpatsters voor gebruik in krappe ruimtes

- Vermogen: 223 W
- Toerental: 18000 t/min
- Schijf : 50mm (2") - Roloc
- Lucht verbruik: 64,2 l/min
- Gewicht: 0,49 kg
- Afmetingen: 126x50x66mm

139€
prijs excl. btw

RC7602 - MINI POLIJSTMACHINE



NEW

Bestelnr.: 8951000432

Mini krachtpatsters voor gebruik in krappe ruimtes

- Vermogen: 223 W
- Toerental: 4500 t/min
- Schijf : 50mm (2") - Velcro
- Lucht verbruik: 61,2 l/min
- Gewicht: 0,58 kg
- Afmetingen: 152x60x73mm

155€
prijs excl. btw

RC3201 - MINI RATELSLEUTEL



3/8" NEW

Bestelnr.: 8951000433

Mini krachtpatsters voor gebruik in krappe ruimtes

- Toerental: 300 t/min
- Max. koppel: 50Nm
- As dop: 3/8"
- Lucht verbruik: 58,2 l/min
- Gewicht: 0,46 kg
- Afmetingen: 135x40x57mm

135€
prijs excl. btw

RC3202 - MINI MULTIFUNCTIE RATELSLEUTEL



NEW

Bestelnr.: 8951000434

Mini krachtpatsters voor gebruik in krappe ruimtes

- Toerental: 400 t/min
- Max. koppel: 50Nm
- As dop: 3/8" + bits adapter +10-12-13 mm
- Lucht verbruik: 64,2 l/min
- Gewicht: 0,5 kg
- Afmetingen: 160x46x54mm

175€
prijs excl. btw

RC3203 - MINI SLAGRATELSLEUTEL



3/8" NEW

Bestelnr.: 8951000435

Mini krachtpatsters voor gebruik in krappe ruimtes

- Toerental: 600 t/min
- Max. koppel: 50Nm
- Koppeling: Pin clutch
- As dop: 3/8"
- Lucht verbruik: 64,2 l/min
- Gewicht: 0,65 kg
- Afmetingen: 158x37x56mm

199€
prijs excl. btw

Slagmoersleutels

zie ons compleet assortiment en voorraad status op www.contimac.be

- Korte en compacte apparaten met een losdraaikracht op extreem hoog vermogensniveau.
- Uitgerust met een lichte motorbehuizing van composiet en gesmede slagwerkhamers.
- Allemaal met een profielhandgreep en rubberen antislipvlakken van TPR-rubber.
- Bij alle modellen kan er een geluiddempend systeem voor afvoerluchtslangen worden gemonteerd, wat het comfort voor de gebruiker op meerdere manieren verbeterd.
- Beproefde, robuuste combinatie-schakelaar achterin het apparaat voor een lager vermogen bij het aandraaien en volle kracht bij het losdraaien.

BOLT SIZE	MAX Torque Needed	RECOMMENDED CHOICE					
		1/4"	3/8"	1/2"	3/4"	1"	1 1/2"
M8	45 Nm	✓	△				
M10	90 Nm	△	✓	△			
M14	260 Nm		✓	✓			
M16	400 Nm		△	✓	△		
M18	550 Nm			✓	✓		
M20	800 Nm			✓	✓	△	
M24	1300 Nm			△	✓	✓	
M27	2000 Nm				△	✓	
M30	2700 Nm					✓	△
M30 <	2700 Nm <					△	✓

RC2277 - THE BEAST

Slagmoersleutel 1/2" "The Beast", de referentie onder de 1/2" duims- slagmoersleutels, met een slagmechanisme behuizing vervaardigd uit aluminium legering. Composiet handgreep bestand tegen de meeste chemicaliën die gebruikt worden in werkplaatsen.

- Twin hammer-mechanisme
- Dophouder met meeneemring
- Volledig traploze trekker
- Gebogen handgreep met thermoplastisch rubber geïnjecteerd in behuizing voor duurzaam en comfortabele grip
- NIEUW vermogensregelsysteem: Met 1 hand bedienbaar, 1 stand achteruit en 3 standen vooruit
- Behuizing van composiet 360° draaibare luchtinlaat
- Snel & beste vermogen/gewicht-verhouding
- 1300 Nm maximaal werkelijk koppel (1950 Nm losdraaikoppel)
- Gewicht: 2 kg



Bestelnr.: 8951000349

- As dop: 1/2 "
- Koppelbereik: 900 Nm
- Max. koppel: 1300 Nm
- Toerental: 8200 t/min.
- Gewicht: 2 kg
- Slanghouder: 10 mm
- Afmetingen: 194 x 188 x 70 mm

- Luchtverbruik (gemiddeld): 245 l/min
- Luchtinlaat: 1/4 IG "
- Slagsysteem: DUOPACT
- Geluidsniveau: 93 dB(A)
- Trilling: 9,7 m/s²

215€
prijs excl. btw

RC2177

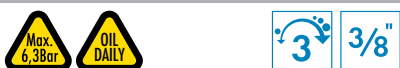

Bestelnr.: 8951000043

- As dop: 3/8 "
- Koppelbereik: 4 20 Nm
- Max. koppel: 580 Nm
- Toerental: 8200 t/min.
- Gewicht: 1,25 kg
- Slanghouder: 8 mm
- Afmetingen: 164x175x60 mm
- Luchtverbruik (gemiddeld): 160 l/min
- Luchtinlaat: 1/4 IG "
- Slagsysteem: DUOPACT
- Geluidsniveau: 90dB(A)
- Trilling: 7,9 m/s²

265€
prijs excl. btw

RC2377

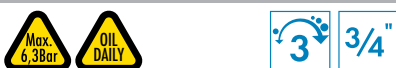

Bestelnr.: 8951000045

- As dop: 3/4 "
- Koppelbereik: 1300 Nm
- Max. koppel: 1950 Nm
- Toerental: 5760 t/min.
- Gewicht: 3,5 kg
- Slanghouder: 13 mm
- Afmetingen: 225x84x199 mm
- Luchtverbruik (gemiddeld): 255 l/min
- Luchtinlaat: 3/8 IG "
- Slagsysteem: DUOPACT
- Geluidsniveau: 96,8 dB(A)
- Trilling: 14,5 m/s²

599€
prijs excl. btw

RC2405

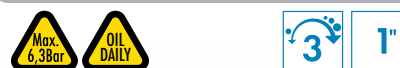

Bestelnr.: 8951000075

- As dop: 1 "
- Koppelbereik: 1300 Nm
- Max. koppel: 1950 Nm
- Toerental: 5760 t/min.
- Gewicht: 3,6 kg
- Slanghouder: 13 mm
- Afmetingen: 221x84x199 mm
- Luchtverbruik (gemiddeld): 255 l/min
- Luchtinlaat: 3/8 IG "
- Slagsysteem: DUOPACT
- Geluidsniveau: 96,8 dB(A)
- Trilling: 14,5 m/s²

699€
prijs excl. btw

Slagmoersleutels

zie ons compleet assortiment en voorraad status op www.contimac.be

RC2203 - MINI SLAGMOERSLEUTEL



Bestelnr.: 8951000387

- As dop: 1/2"
- Max. koppel: 650 Nm
- Max. losdraaimoment: 1254 Nm
- Toerental: 10500 t/min.
- Gewicht: 1,1 kg
- Afmetingen: 115 mm
- Luchtverbruik (gemiddeld): 125 l/min
- Luchtinlaat: 1/4F"
- Geluidsniveau :90 dB(A)
- Trilling: 11,2 m/s²
- Slang (binnen dia): 10 mm



169€
prijs excl. btw

RC2235 - HAAKSE SLAGMOERSLEUTEL



Bestelnr.: 8951000286

- As dop: 1/2"
- Koppelbereik: 220 Nm
- Max. koppel: 300 Nm
- Toerental: 7400 t/min.
- Gewicht: 1,85 kg
- Slanghouder: 8 mm
- Afmetingen: 341x80x58 mm
- Luchtverbruik (gemiddeld): 81 l/min
- Luchtinlaat: 1/4 IG"
- Slagsysteem: JUMBO HAMMER
- Geluidsniveau :97 dB(A)
- Trilling: 43,5 m/s²



309€
prijs excl. btw

RC2205



Bestelnr.: 8951000085

- As dop: 1/2"
- Koppelbereik: 406 Nm
- Max. koppel: 580 Nm
- Toerental: 7800 t/min.
- Gewicht: 2,4 kg
- Slanghouder: 10 mm
- Afmetingen: 150x140x40 mm
- Luchtverbruik (gemiddeld): 130 l/min
- Luchtinlaat: 1/4 IG"
- Slagsysteem: PIN CLUTCH
- Geluidsniveau :87,4 dB(A)
- Trilling: 6,71 m/s²



165€
prijs excl. btw

RC2268



Bestelnr.: 8951000344

- As dop: 1/2"
- Koppelbereik: 750 Nm
- Toerental: 10000 t/min.
- Gewicht: 2,1 kg
- Afmetingen: 186x185x70 mm
- Luchtverbruik (gemiddeld): 600 l/min
- Slagsysteem: DP (Duopact)
- Geluidsniveau :105,02 dB(A)
- Slang (binnen dia): 10 mm



159€
prijs excl. btw

RC2315



Bestelnr.: 8951077130

- As dop: 3/4"
- Koppelbereik: 1100 Nm
- Max. koppel: 1500 Nm
- Toerental: 5600 t/min.
- Gewicht: 4,7 kg
- Slanghouder: 13 mm
- Afmetingen: 242x230x78 mm
- Luchtverbruik (gemiddeld): 340 l/min
- Luchtinlaat: 3/8 IG"
- Slagsysteem: DUOPACT
- Geluidsniveau :91,1 dB(A)
- Trilling: 9,97 m/s²



499€
prijs excl. btw

Doppensets

RS3113 - 13 KORTE DOPPEN



3/8"

Bestelnr.: 8951012354

13 Korte doppen 3/8" in soliede koffer (7-8-9-10-11-12-13-14-15-16-17-18-19mm)



45€
prijs excl. btw

RS4114 - 14 KORTE DOPPEN



1/2"

Bestelnr.: 8951012356

14 Korte doppen 1/2" in soliede koffer (10-11-12-13-14-15-16-17-18-19-21-22-26-27mm)



65€
prijs excl. btw

RS4114D - 14 LANGE DOPPEN



1/2"

Bestelnr.: 8951012357

14 Lange doppen 1/2" in soliede koffer (10-11-12-13-14-15-16-17-18-19-21-22-26-27mm)



109€
prijs excl. btw

RS413WP - 3 LANGE DOPPEN



1/2"

Bestelnr.: 8951012362

3 Lange doppen 1/2" in soliede koffer (17-19-21 mm) met antikrasbeschermt



27€
prijs excl. btw

RS618 - 8 KORTE DOPPEN



3/4"

Bestelnr.: 8951012358

8 Korte doppen 3/4" in soliede koffer (26-27-29-30-32-35-36-38mm)



129€
prijs excl. btw

RS618D - 8 LANGE DOPPEN



3/4"

Bestelnr.: 8951012359

8 Lange doppen 3/4" in soliede koffer (26-27-29-30-32-35-36-38mm)



185€
prijs excl. btw

Slagmoersleutels voor Vrachtwagens

zie ons compleet assortiment en voorraad status op www.contimac.be

1" SERIES SLAGMOERSLEUTELS MET KORTE OF LANGE AS

Deze nieuwe serie 1" slagmoersleutels (met korte of lange spindel) van Rodcraft zijn ontworpen voor o.a. bandenwissels bij zware voertuigen. Het gesloten en daardoor nagenoeg onderhoudsvrije hamermechanisme biedt een lange levensduur en een hoog koppel voor efficiënt werken.



RC2461

Bestelnr.: 8951000354

- As dop: 1"
- Koppelbereik: 1800 Nm
- Max. losdraaimoment: 2600Nm
- Toerental: 4600 t/min.
- Gewicht: 11,8 kg
- Afmetingen: 413 mm
- Luchtinlaat: 1/2F"
- Slagsysteem: CH (Closed hammer)
- Geluidsniveau : 103,3 dB(A)
- Trilling: 11,3 m/s²
- Slang (binnen dia): 13mm

609€
prijs excl. btw



RC2471

Bestelnr.: 8951000355

- As dop: 1"
- Koppelbereik: 1800 Nm
- Max. losdraaimoment: 2600 Nm
- Toerental: 4600 t/min.
- Gewicht: 12,8 kg
- Afmetingen: 540 mm
- Luchtinlaat: 1/2F"
- Slagsysteem: CH (closed hammer)
- Geluidsniveau : 103,3 dB(A)
- Trilling: 11,3 m/s²
- Slang (binnen dia): 13mm

609€
prijs excl. btw

RC2437XI

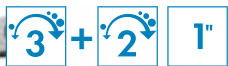

Bestelnr.: 8951000068

- As dop: 1"
- Koppelbereik: 1900 Nm
- Max. koppel: 2700 Nm
- Toerental: 6000 t/min.
- Gewicht: 7,2 kg
- Slanghouder: 13 mm
- Afmetingen: 275x158x245 mm
- Luchtverbruik (gemiddeld): 360 l/min
- Luchtinlaat: 1/2 IG"
- Slagsysteem: DUOPACT
- Geluidsniveau : 100,8 dB(A)
- Trilling: 10,7 m/s²



799€
prijs excl. btw

OPTIONEEL : RS818 - 1" DOPPENSET



Bestelnr.: 8951000075

8 Krachtdoppen 1" in solide koffer (27-30-32-33-35-36-38-41mm)

- Empactproof
- Chroom-molybdeen kwaliteit
- Lasergeëiste markering op elke krachtdop met modelnummer en sleutelgrootte

699€
prijs excl. btw

RC2457XI



Bestelnr.: 8951000135

- As dop: 1"
- Koppelbereik: 2000 Nm
- Max. koppel: 2900 Nm
- Toerental: 5900 t/min.
- Gewicht: 7,2 kg
- Slanghouder: 13 mm
- Afmetingen: 337x165x190 mm
- Luchtverbruik (gemiddeld): 300 l/min
- Luchtinlaat: 1/2 IG"
- Slagsysteem: DUOPACT
- Geluidsniveau : 106 dB(A)
- Trilling: 9,8 m/s²



875€
prijs excl. btw

RC2477XI



Bestelnr.: 8951000046

- As dop: 1"
- Koppelbereik: 2000 Nm
- Max. koppel: 2900 Nm
- Toerental: 5900 t/min.
- Gewicht: 8,1 kg
- Slanghouder: 13 mm
- Afmetingen: 490x165x89 mm
- Luchtverbruik (gemiddeld): 300 l/min
- Luchtinlaat: 1/2 IG"
- Slagsysteem: DUOPACT
- Geluidsniveau : 106dB(A)
- Trilling: 9,8 m/s²



825€
prijs excl. btw

Momentsleutels

MOMENTSLEUTELS

1/2"

3/4"

1"



Model	DMS200	DMS400	DMS1000
Bestelnr.	8951000093	8951000094	8951000095
Capaciteit	40 - 200 Nm	150 - 750 Nm	200 - 1000 Nm
Lengte	520 mm	1060 mm	1255 mm
Gewicht	2,02 kg	5,84 kg	6,84 kg
Prijs	€149	€645	€799

Blindnietmachines

zie ons compleet assortiment en voorraad status op www.contimac.be

LASSEN

METAAL

PERSLUCHT
TECHNIEK

WERKPLAATS
INRICHTING

HAND
GEREEDSCHAP

RODCRAFT

AUTOMOTIVE &
INDUSTRIE

BATERIJLADERS

STROOM
AGGREGATEN

POMPEN

CLEANING



Blindnietmachines uitgelegd

Als je in een metalen constructie (bijvoorbeeld een buis of vlakke plaat) demontabel wilt houden, dan kan je de verbinding maken met een schroefdraadconstructie. Om de schroefverbinding mogelijk te maken heb je schroefdraad nodig in de metalen constructie, maar dit kan een probleem zijn door verschillende oorzaken zoals de geringe dikte van het plaatmateriaal. Hoe meer "vlees" je hebt om de schroef vast te zetten, hoe grotere de kracht is van de verbinding.

Om schroefdraad te creëren in de metalen constructie is het niet altijd ideaal om schroefdraad in je constructie te tappen. Je kan er dan voor kiezen om er een blindklinkmoer in te zetten. Dit zorgt voor een groot draagvlak voor de schroef die je erin wil bevestigen. Deze blindklinkmoeren kan je bevestigen door een blindklinkmoerentang.



1. Boor een gat ter grote van je gewenste blindklinkmoer in de constructie.



2. Pak de tang en zet de Blindklinkmoer er overheen en topt de achterkant in het gat. De blindklinkmoertang trekt vervolgens de achterkant van de blindklinkmoer naar achteren waardoor deze vervormt naar de buitenkant en vast komt te zitten.



3. Je hebt nu dus schroefdraad gecreëerd in de constructie waarin je een bout vast kan zetten.

Blindnietmachines

Serie pneumatische Klinknagelpistolen voor Blindklinknagels en Blindklinkmoeren



Model	RC6700	RC6738	RC6748	RC6758
Onderdeelnummer	8951074001	8951000408	8951000409	8951000410
Standaard blindklinknagel met open uiteinde/ gesloten uiteinde	Aluminium klinknagels	2,4 - 5,0 mm	3,0 - 5,0 mm	4,8 - 6,4 mm
	Koperen klinknagels	2,4 - 5,0 mm	3,0 - 5,0 mm	4,8 - 6,4 mm
	Stalen klinknagels	-	3,0 - 5,0 mm	4,8 - 6,4 mm
	Roestvrijstaal klinknagels	-	3,0 - 5,0 mm	4,8 - 6,4 mm
Blindklinknagels voor bouwwerkzaamheden	BULB-TITE®	-	-	5,2 - 7,8 mm
	Monobolt®, Magnalok®, Interlok®	-	-	4,8 - 6,4 mm
	Hemlok®	-	-	6,4 mm
Blindklinkmoeren	Enkele slag	-	-	4,8 - 5,0 mm
Blindklinkmoeren	Alle materialen	-	-	-
Aanvullende gereedschapsfunctie	Verwijdering van klinknageldoorns	Ja	Ja	Ja
	Geïntegreerde aanzuigfunctie (verticaal werken)	-	Ja	Ja
	Automatische functie voor het vast- en losdraaien van klinkmoeren voor een snelle verwerking	-	-	-

Blindnietmachines

zie ons compleet assortiment en voorraad status op www.contimac.be

LASSEN

METAAL

PERSLUCHT
TECHNIEK

WERKPLAATS
INRICHTING

HAND
GEREDSCHAP

RODRAFT

AUTOMOTIVE &
INDUSTRIE

BATERIJLADERS

STROOM
AGGREGATEN

POMPEN

CLEANING

RC6700

Bestelnr.: 8951074001

Klinknagelpistool voor blindklinknagels van zachte metalen zoals koper en aluminium, met opvangbak voor afgescheurde klinknageldoorns.

- Koppelbereik: 8800 Nm
- Trilling: 3,5 m/s²
- Geluidsniveau: 86,5 dB(A)
- Afmetingen: 225x280x100 mm
- Gewicht: 1,6 kg
- Aantal klauwen: 2
- Klinknagels van 2.4mm tot 5.0mm



169€
prijs excl. btw

RC6738

Bestelnr.: 8951000408

Klinknagelpistool voor blindklinknagels gemaakt van zeer sterke materialen zoals staal en roestvrijstaal. Met opvangbak voor afgescheurde nageldoorns en met aanzuigfunctie voor het vasthouden van blindklinknagels (optimaal voor verticaal werken).

- Koppelbereik: 12600 Nm
- Trilling: 2,5 m/s²
- Geluidsniveau: 62 dB(A)
- Afmetingen: 280x197x291 mm
- Gewicht: 1,7 kg
- Aantal klauwen: 3
- Klinknagels van 3.0mm tot 5.0mm



295€
prijs excl. btw

RC6748

Bestelnr.: 8951000409

Klinknagelpistool voor blindklinknagels van zeer sterke materialen zoals staal en roestvrijstaal, en voor speciale klinknagels (bijv.: BULB-TITE). Met opvangbak voor afgescheurde nageldoorns en met aanzuigfunctie voor het vasthouden van blindklinknagels (optimaal voor verticaal werken).

- Koppelbereik: 21000 Nm
- Trilling: 2,5 m/s²
- Geluidsniveau: 62 dB(A)
- Afmetingen: 337,9x118x337,9 mm
- Gewicht: 2,5 kg
- Aantal klauwen: 3
- Klinknagels van 4.8mm tot 6.7mm



589€
prijs excl. btw

RC6758

Bestelnr.: 8951000410

Blindklinkmoerpistool voor blindklinkmoeren M3 - M12 van alle materialen. Snelle verwerking van blindklinkmoeren door automatisch vast- en losdraaien. Nauwkeurige af te stellen instelfunctie.

- Koppelbereik: 24000 Nm
- Trilling: 2,5 m/s²
- Geluidsniveau: 70 dB(A)
- Afmetingen: 260x110x280mm
- Gewicht: 2,2 kg



1179€
prijs excl. btw

Zaagmachines

RC6050



Bestelnr.: 8951079001

- Aandrijving: 10 mm
- Slagen: 9500 /min.
- Gewicht: 0,65 kg
- Slang (binnen dia): 8 mm
- Afmetingen: 262x38 mm
- Luchtverbruik (gemiddeld):

- 220l/min
- Aansluiting: 1/4 IG "
- Geluidsniveau: 79,9dB(A)
- Trilling: 12,57 m/s²

165€
prijs excl. btw



RC6051 - ZAAGMACHINE IN KOFFER



Bestelnr.: 8951074001

Zaagset incl.:

- 1 Zaag RC6050
- 5 Zaagbladen (32 tanden/inch) 8951011514
- 5 Zaagbladen (24 tanden/inch) 8951011515
- 1 Draaiende koppeling DG1 1 Mini-vetnippel G1K

169€
prijs excl. btw



RC6067 - ZAAGMACHINE IN COMPOSIT



Bestelnr.: 8951074001

- Aandrijving: 10 mm
- Slagen: 10000 /min.
- Gewicht: 0,51 kg
- Slang (binnen dia): 8 mm
- Afmetingen: 262x38 mm
- Luchtverbruik (gemiddeld): 150

- 1/min
- Aansluiting: 1/4 IG "
- Geluidsniveau: 79,9 dB(A)
- Trilling: 6,32 m/s²

169€
prijs excl. btw



ZAAGBLADEN PER 5 STUK

Zaagblad 93mm	Bestelnr.	Geschikt voor	Prijs excl. btw
32 Tandem/inch	8951011514	Staal, metaalplaat, carrosserie	20,50€
24 Tandem/inch	8951011515	Gietijzer, aluminium, koper, zink, composiet, bumper	19,50€
14 Tandem/inch	8951011519	Plastic, hout	19,50€

Zaagblad 160mm	Bestelnr.	Geschikt voor	Prijs excl. btw
32 Tandem/inch	8951011521	Staal, metaalplaat, carrosserie	41,00€
24 Tandem/inch	8951011522	Gietijzer, aluminium, koper, zink, composiet, bumper	41,00€
14 Tandem/inch	8951011523	Plastic, hout	41,00€

Ratelsleutels

zie ons compleet assortiment en voorraad status op www.contimac.be



- Met een ratelsleutel kunt u snel lange bouten verwijderen, ook als er bijna geen slagruimte is
- De luchtratel is snel omschakelbaar, zodat u deze ook kunt gebruiken om bouten en moeren vast te zetten
- Veel gebruikt bij het los- en vastmaken van motorsteunen, versnellingsbakken en draagarmen. Ideaal gereedschap voor de kleine ruimtes
- Hoge kwaliteit en kracht
- Voorzien van planetair tandwielstelsel waardoor hij een hoge rotatiesnelheid kan opbrengen
- "The beast" handgreep voor extra comfort en perfecte handling
- Rubberen mantel voor perfecte grip, ook bij kou

RC3001 - ZEER COMPACT



1/4"

Bestelnr.: 8951078022

- As dop: 1/4 "
- Koppelbereik: 25 Nm
- Max. koppel: 30 Nm
- Toerental: 270 t/min.
- Gewicht: 0,44 kg
- Slang (binnen dia): 8 mm
- Afmetingen: 140x35x30 mm
- Luchtverbruik (gemiddeld): 115 l/min
- Aansluiting: 1/4 IG "
- Geluidsniveau : 89,3 dB(A)
- Trilling: 2,89 m/s²

149€
prijs excl. btw

RC3068



1/4"

Bestelnr.: 8951000369

- As dop: 1/4 "
- Max. koppel: 45 Nm
- Toerental: 280 t/min.
- Gewicht: 0,67 kg
- Slang (binnen dia): 10 mm
- Afmetingen: 212 mm
- Luchtverbruik (gemiddeld): 170 l/min
- Aansluiting: 1/4 F "
- Geluidsniveau : 92,9 dB(A)
- Trilling: 8,5 m/s²

165€
prijs excl. btw

RC3268



3/8"

Bestelnr.: 8951000370

- As dop: 3/8 "
- Koppelbereik: 25 Nm
- Max. koppel: 50 Nm
- Toerental: 280 t/min.
- Gewicht: 0,68 kg
- Slang (binnen dia): 10 mm
- Afmetingen: 210 mm
- Luchtverbruik (gemiddeld): 170 l/min
- Aansluiting: 1/4 F "
- Geluidsniveau : 92,9 dB(A)
- Trilling: 8,5 m/s²

165€
prijs excl. btw

RC3278



3/8"

Bestelnr.: 8951000371

- As dop: 3/8 "
- Koppelbereik: 60 Nm
- Max. koppel: 100 Nm
- Toerental: 190 t/min.
- Gewicht: 1,25 kg
- Slang (binnen dia): 10 mm
- Afmetingen: 260 mm
- Luchtverbruik (gemiddeld): 240 l/min
- Aansluiting: 1/4 F "
- Geluidsniveau : 89,2 dB(A)
- Trilling: 9,2 m/s²

179€
prijs excl. btw

RC3678



1/2"

Bestelnr.: 8951000372

- As dop: 1/2 "
- Koppelbereik: 90 Nm
- Max. koppel: 100 Nm
- Toerental: 190 t/min.
- Gewicht: 1,22 kg
- Slang (binnen dia): 10 mm
- Afmetingen: 260 mm
- Luchtverbruik (gemiddeld): 240 l/min
- Aansluiting: 1/4 F "
- Geluidsniveau : 89,2 dB(A)
- Trilling: 9,2 m/s²

175€
prijs excl. btw

RC3700



1/2"

Bestelnr.: 8951078074

- As dop: 1/2 "
- Koppelbereik: 130 Nm
- Max. koppel: 130 Nm (250H)
- Toerental: 320 t/min.
- Gewicht: 1,6 kg
- Slang (binnen dia): 8 mm
- Afmetingen: 312x52x52 mm
- Luchtverbruik (gemiddeld): 130 l/min
- Aansluiting: 1/4 IG "
- Geluidsniveau : 92 dB(A)
- Trilling: 3,19 m/s²

295€
prijs excl. btw

- Met de pneumatische haakse slijpers van Rodcraft kunt u eenvoudig zwaar slijpwerk verrichten, of het verwijderen van lasnaden.
- Ideaal voor het slijpwerk aan carrosserieën of het snijden van plaatstaal.
- Verschillende modellen voor verschillende maten schijven.
- De stiftslijpers in deze serie worden ingezet in algemene onderhoudstoepassingen zoals bijvoorbeeld het schoonmaken van profielen, aanpassen van in- en uitlaatkanalen, vrijfrezen van motoren en algemene korte polijst- en slijpklussen.
- Verkrijgbaar in verschillende modellen en uitvoeringen, en verschillende spantangaansluitingen

RC7088 - BANDEN SLIJPMACHINE

Bestelnr.: 8951000330

- Vermogen: 400 W
- Gewicht: 1 kg
- Slang (binnen dia): 8 mm
- Snelheden: 2800 t/min
- Luchtverbruik (gemiddeld): 312 l/min
- Aansluiting: 1/4 F"
- Geluidsniveau: 96,4 dB(A)
- Trilling: 5,59 m/s²



159€
prijs excl. btw

400W STIFTSLIJERS MET ASVERGREDELING



RC7028

Bestelnr.: 8951000275

- Spankop: 6 mm
- Vermogen: 400 W
- Gewicht: 0,72 kg
- Slang (binnen dia): 8 mm
- Snelheden: 27000 t/min
- Luchtverbruik (gemiddeld): 228 l/min
- Aansluiting: 1/4 IG"
- Geluidsniveau: 85,2 dB(A)
- Trilling: 2,38 m/s²

169€
prijs excl. btw



RC7048

Bestelnr.: 8951000276

- Spankop: 6 mm
- Vermogen: 400 W
- Gewicht: 0,8 kg
- Slang (binnen dia): 8 mm
- Snelheden: 27000 t/min
- Luchtverbruik (gemiddeld): 228 l/min
- Aansluiting: 1/4 IG"
- Geluidsniveau: 85,7 dB(A)
- Trilling: 3,78 m/s²

185€
prijs excl. btw



RC7128

Bestelnr.: 8951000277

- Spankop: 6 mm
- Vermogen: 400 W
- Gewicht: 0,76 kg
- Slang (binnen dia): 8 mm
- Snelheden: 23000 t/min
- Luchtverbruik (gemiddeld): 228 l/min
- Aansluiting: 1/4 IG"
- Geluidsniveau: 84,8 dB(A)
- Trilling: 4,05 m/s²

179€
prijs excl. btw

Spankop van 6 mm. Er zijn spankoppen van 3 en 8 mm beschikbaar als optie. De ergonomische behuizing isoleert tegen koudeoverdracht en ligt goed in de hand.

RC7009



Bestelnr.: 8951000274

- Spankop: 6 mm
- Vermogen: 300 W
- Toerental: 30.000 t/min
- Gewicht: 0,37 kg
- Slang (binnen dia): 8 mm
- Snelheden: 30000 t/min
- Luchtverbruik (gemiddeld): 144 l/min
- Aansluiting: 1/4 IG"
- Geluidsniveau: 85,7 dB(A)
- Trilling: 3,33 m/s²



75€
prijs excl. btw

RC7058



Bestelnr.: 8951000278

- Spankop: 6 mm
- Vermogen: 700 W
- Toerental: 23500 t/min.
- Gewicht: 0,82 kg
- Slang (binnen dia): 8 mm
- Afmetingen: 190x145x50 mm
- Luchtverbruik (gemiddeld): 288 l/min
- Aansluiting: 1/4 IG"
- Geluidsniveau: 92,7 dB(A)
- Trilling: 1,82 m/s²



255€
prijs excl. btw

RC7068



Bestelnr.: 8951000329

- Spankop: 6 mm
- Vermogen: 400 W
- Toerental: 2800 t/min.
- Gewicht: 0,95 kg
- Slang (binnen dia): 8 mm
- Afmetingen: 217x72x43 mm
- Luchtverbruik (gemiddeld): 228 l/min
- Aansluiting: 1/4 IG"
- Geluidsniveau: 96,1 dB(A)
- Trilling: 4,05 m/s²



139€
prijs excl. btw

RC7038 - STRIPVERWIJDERAAR



Bestelnr.: 8951000328

- Vermogen: 400 W
- Toerental: 2800 t/min.
- Gewicht: 0,92 kg
- Slang (binnen dia): 8 mm
- Afmetingen: 210x72x43 mm
- Luchtverbruik (gemiddeld): 500 l/min
- Aansluiting: 1/4 IG"
- Geluidsniveau: 86 dB(A)
- Trilling: 4,5 m/s²

OPTIONEEL

Bestelnr.: 8951011677

- Gummy wiel **13€**
prijs excl. btw



155€
prijs excl. btw

RC7051 - MINI STIFTSLIJPER



Bestelnr.: 8951000165

- Spankop: 3 mm
- Vermogen: 40 W
- Gewicht: 0,2 kg
- Slang (binnen dia): 8 mm
- Snelheden: 60000 t/min
- Luchtverbruik (gemiddeld): 96 l/min
- Aansluiting: 1/4 IG"
- Geluidsniveau: 71 dB(A)
- Trilling: <2,5 m/s²



179€
prijs excl. btw

Schuurmachines & polieren

zie ons compleet assortiment en voorraad status op www.contimac.be



- De Rodcraft schuurmachines zijn ideaal voor het bewerken van grote oppervlakken en het verwijderen van roest en oxidatie.
- Bijvoorbeeld het kaal schuren van materiaal gaat met deze excentrische machines bijzonder snel.
- De excentrische machines hebben een 2, 5 of 10 mm uitslag.
- De bandschuurmachines worden veelal ingezet bij herstelwerkzaamheden waarbij de te gebruiken ruimtes vaak klein zijn.
- De schuurbanden hiervoor zijn in verschillende korrelgrootte te verkrijgen.

EXCENTRISCHE SCHUURMACHINES

Met 1 hand bedienbare excentrische, laag profiel schuurmachine, geschikt voor fijne schuurtoepassingen, mat schuren en lakreparaties.

- Zeer krachtige afwerkingschuurmachine
- Innovatief en ergonomisch uitlaatsysteem blaast stof altijd weg van gebruiker
- Ergonomische en volledig beschermde handgreep
- Innovatieve zwenkende uitlaat om links- en rechtshandig werken mogelijk te maken
- Slechts 107 mm hoog
- Isolierend thermisch rubber tegen de kou en voor een goede grip
- Snelheidsregelaar tijdens het werk met één hand bedienbaar
- Geleverd met twee uitwisselbare zuigpoorten met een diameter van 29 en 27 mm Uitgerust met 150 mm velcro steunschijf met 15 gaten 8955000012

- Schijf & draad: 150 mm - 5/16" AG mm/ "
- Toerental: 10000 t/min.
- Slang (binnen dia): 8 mm
- Afmetingen: 206x107 mm
- Luchtverbruik (gemiddeld): 450 l/min
- Aansluiting: 1/4 IG "
- Trilling: 3,8 m/s²

VELCRO STEUNSCHIJF

Bestelnr.: 8955000012

Klittenband steunschijf voor excentrische schuurmachine, diameter 150mm, 15 gaten



37⁵⁰€
prijs excl. btw



Model	Bestelnr.	Uitslag	Trilling	Geluidsniveau	Gewicht	Prijs
RC7702V6	8951000021	2,5 mm	3,8 m/s ²	79,5 dB(A)	0,825 kg	€209
RC7705V6	8951000020	5 mm	5,4 m/s ²	86,1 dB(A)	0,85 kg	€209
RC7710V6	8951000070	10 mm	9 m/s ²	79,1 dB(A)	0,945 kg	€219

RC7705V6-2H - 2 HANDSE EXCENTRISCHE SCHUURMACHINE

Bestelnr.: 8951000081

Met 2 hand bedienbare excentrische schuurmachine met ergonomisch ontwerp - 5mm slag. Uitgerust met 150 mm velcro steunschijf met 15 gaten 8955000012.

- Compact
- Comfort en isolatie
- Snelheidsregelaar met 1 hand te bedienen
- Innovatieve zwenkende uitlaat om links- en rechtshandig werken mogelijk te maken
- Slechts 107 mm hoog
- Isolierend thermisch rubber tegen de kou en voor een goede grip
- Geleverd met twee uitwisselbare zuigpoorten met een diameter van 29 en 27 mm



- Schijf & draad: 5/16" AG - 150 mm/ "
- Excentrisch - Uitslag: 5mm
- Toerental: 10000 t/min.
- Gewicht: 1 kg
- Slang (binnen dia): 8 mm
- Afmetingen: 315x107 mm
- Luchtverbruik (gemiddeld): 450 l/min
- Aansluiting: 1/4" IG "
- Geluidsniveau: 83,5 dB(A)
- Trilling: 5,1 m/s²

239€
prijs excl. btw

RC7682K



Bestelnr.: 8951000329



Inhoud:

- 1 Pistoolschuurmachine RC7682
- 1 Klittenband lade 50 mm (2")
- 1 Klittenband lade 75 mm (3")
- 10 Schuurmiddelen 50 mm korrel 600
- 10 Schuurmiddelen 75 mm; korrel 600
- 10 Schuurmiddelen 50 mm; korrel 320
- 10 Schuurmiddelen 75 mm; korrel 320
- 10 Schuurmiddelen 50 mm; korrel 180
- 10 Schuurmiddelen 75 mm; korrel 180
- 1 Koffer

- Schijf & draad: 50 mm (2") - 75 mm (3") AG mm/ "
- Excentrisch - Uitslag: 5 mm
- Toerental: 15000 t/min.
- Gewicht: 0,5 kg
- Slang (binnen dia): 8 mm
- Afmetingen: 260x165x37 mm
- Luchtverbruik (gemiddeld): 380 l/min
- Aansluiting: 1/4 IG "
- Geluidsniveau: 79,6 dB(A)
- Trilling: 8,9 m/s²

139€
prijs excl. btw

RC7661V



Bestelnr.: 8951072231

- Schijf & draad: 77 mm - 5/16" AG mm/ "
- Excentrisch - Uitslag: 2,5 mm
- Toerental: 10000 t/min.
- Gewicht: 1 kg
- Slang (binnen dia): 8 mm
- Afmetingen: 260x165x37 mm
- Luchtverbruik (gemiddeld): 350 l/min
- Aansluiting: 1/4 IG "
- Geluidsniveau: 88 dB(A)
- Trilling: 3,5 m/s²

219€
prijs excl. btw

RC7691V



Bestelnr.: 8951072212

- Schijf & draad: 200mm - 6mm x M4
- Excentrisch - Uitslag: 2,5 mm
- Toerental: 10000 t/min.
- Gewicht: 1 kg
- Slang (binnen dia): 8 mm
- Afmetingen: 260x165x37 mm
- Luchtverbruik (gemiddeld): 350 l/min
- Aansluiting: 1/4 IG "
- Geluidsniveau: 88 dB(A)
- Trilling: 3,5 m/s²

289€
prijs excl. btw

Schuurmachines & polieren

zie ons compleet assortiment en voorraad status op www.contimac.be

RC7130 - GROTE HAAKSE POLIJSTMACHINE



Bestelnr.: 8951072004

- Aandrijving "5/8 AG"
- Schijf: 178 mm
- Vermogen: 500 W
- Toerental: 2500 t/min.
- Gewicht: 2 kg
- Slang (binnen dia): 8 mm
- Afmetingen: 320x38x100 mm
- Luchtverbruik (gemiddeld): 525 l/min
- Aansluiting: 1/4 IG"
- Geluidsniveau: 87,9dB(A)
- Trilling: 6,9 m/s²

439€
prijs excl. btw

RC7683K - KOFFER MINI-POLIERMACHINE



Bestelnr.: 8951000017

- Gebruiks klaar met schijf
- Inhoud:
 - 1 Minipolijstmachine RC7683
 - 1 Klittenband lade 75 mm (3")
 - 1 Wit schuimrubberen onderlegger 75 mm (3")
 - 1 Geel schuimrubberen onderlegger 75 mm (3")
 - 1 Schapenvacht 75 mm (3") 8955000036
- Aandrijving "5/16" -24UNF IG"
- Schijf: 75 mm
- Vermogen: 150 W
- Toerental: 5500 t/min.
- Gewicht: 0,6 kg
- Slang (binnen dia): 8 mm
- Afmetingen: 12x125x42 mm
- Luchtverbruik (gemiddeld): 360 l/min
- Aansluiting: 1/4" BSP IG"
- Geluidsniveau: 78,5 dB(A)
- Trilling: 3,8 m/s²

199€
prijs excl. btw

RC7155 - BANDSCHUURMACHINE 10MM

10 STUK SCHUURBANDEN 10X330MM

Bestelnr.	Korrel	Prijs excl. btw
8951011604	40	€26
8951011570	80	€26
8951011577	120	€27
8951011578	180	€27
8951011579	240	€27



Bestelnr.: 8951072041

- Schuurband: 10x330 mm
- Vermogen: 300 W
- Toerental: 18000 t/min.
- Gewicht: 0,8 kg
- Slang (binnen dia): 8 mm
- Afmetingen: 285x37x22 mm
- Luchtverbruik (gemiddeld): 400 l/min
- Aansluiting: 1/4" BSP IG"
- Geluidsniveau: 79,5 dB(A)
- Trilling: 2,5 m/s²

189€
prijs excl. btw

RC7156 - BANDSCHUURMACHINE 20MM

10 STUK SCHUURBANDEN 20X520MM

Bestelnr.	Korrel	Prijs excl. btw
8951011580	80	€31
8951011581	120	€31
8951011582	180	€33
8951011583	240	€33



Bestelnr.: 8951072051

- Schuurband: 20x520 mm
- Vermogen: 370 W
- Toerental: 17000 t/min.
- Gewicht: 1,15 kg
- Slang (binnen dia): 8 mm
- Afmetingen: 353x44x35x22 mm
- Luchtverbruik (gemiddeld): 400 l/min
- Aansluiting: 1/4 IG"
- Geluidsniveau: 83,2 dB(A)
- Trilling: 2,4 m/s²

359€
prijs excl. btw

Slijpmachines

RC7091 - MBX MULTISLIJPER



Bestelnr.: 8951176010

Veelzijdig MBX multislijper voor het verwijderen van underbody coating, lak en roest, vergelijkbaar met stralen. Verwijdert plaatjes/stickers op koele en efficiënte wijze zonder opwarming. Geschikt voor MBX-accessoires van 11 + 23 mm

- Koel, lage snelheid en veilig "kettingzaag"-gebruik
- Bovenhandgreep
- Achteradapter voor het monteren van een dempende-uitlaatslangstelsysteem
- Geleverd met:
 - 4 Borstelbanden (breed + slank zwart, slank groen, slank oker)
 - 1 Brede lamellenverwijderaar, bandwieladapters van 11 mm en 23 mm

- Vermogen: 420 W
- Toerental: 3500 t/min.
- Gewicht: 1,1 kg
- Slang (binnen dia): 8 mm
- Afmetingen: 275x95x40 mm
- Luchtverbruik (gemiddeld): 110 l/min
- Aansluiting: 1/4 IG"
- Geluidsniveau: 83,2dB(A)
- Trilling: < 2,5 m/s²

499€
prijs excl. btw



TOEBEHOREN - PER 5 STUK

	Model	Bestelnr.	Gebruik	Breedte	Prijs excl. btw
	BU020-5	8951011664	Verwijderen bekleding & stopverf	11 mm	€125
	BU015-5	8951011663		23 mm	€125
	BU028-5	8951011668	Roestverwijdering & reiniging	11 mm	€125
	BU017-5	8951011667		23 mm	€125
	BU021-5	8951011665	Efficiënte roestverwijdering	11 mm	€125
	BU022-5	8951011666		23 mm	€125
	ZU-014	8951011649	Koelend gommen	23mm	€ 225

LASSEN

METAAL

PERSLUCHT
TECHNIEK

WERKPLAATS
INRICHTING

HAND
GEREDSCHAP

RODRAFT

AUTOMOTIVE &
INDUSTRIE

BATERIJLADERS

STROOM
AGGREGATEN

POMPEN

CLEANING

Slijpmachines

zie ons compleet assortiment en voorraad status op www.contimac.be

RC7190 - DOORSLIJPMACHINE 100MM

**Bestelnr.: 8951075101**

- Spankop: 3/8 mm
- Schijf x Gat: 70x10 mm
- Vermogen: 350 W
- Gewicht: 0,8 kg
- Slang (binnen dia): 8 mm
- Snelheden: 20000 t/min
- Aansluiting: 1/4 IG "
- Luchtverbruik (gemiddeld): 430 l/min
- Geluidsniveau : 89,5 dB(A)
- Trilling: 3,53 m/s²

DOORSLIJPSCHIJVEN (5 STUK)

Bestelnr.: CA1553125 Doorslijpschijven in set,
afmetingen 75x1,6x10 mm,
voor type RC719012€
prijs excl. btw105€
prijs excl. btw

RC7150 - SLIJPER PISTOOLMODEL - FIBER SCHUURSCHIJVEN

**Bestelnr.: 8951072021**

- Spankop: 7/16" - 20AG mm
- Schijf x Gat: 75x22 mm, 105x22 mm, 115x22 mm
- Vermogen: 500 W
- Gewicht: 1,15 kg
- Slang (binnen dia): 8 mm
- Snelheden: 18000 t/min
- Luchtverbruik (gemiddeld): 410 l/min
- Aansluiting: 1/4 IG "
- Geluidsniveau : 71 dB(A)
- Trilling: 3,2 m/s²

129€
prijs excl. btw

RC7681 K - SLIJPER PISTOOLMODEL BLOK 50 - 75MM

**Bestelnr.: 8951000019**

- Spankop: 1,4" - 20UNC AG mm
- Schijf: 50 - 75 mm
- Vermogen: 150 W
- Gewicht: 0,4 kg
- Slang (binnen dia): 8 mm
- Snelheden: 15000 t/min
- Luchtverbruik (gemiddeld): 365 l/min
- Aansluiting: 1/4" BSP IG "
- Geluidsniveau : 74,6 dB(A)
- Trilling: 5,9 m/s²

209€
prijs excl. btw

RC6453 - PUNTLAS FREESMACHINE

**Bestelnr.: 8951076013**

- Gereedschap dia.: 8 mm
- Toerental: 2000 t/min.
- Gewicht: 1,15 kg
- Slang (binnen dia): 8 mm
- Afmetingen: 285x215x75 mm
- Luchtverbruik (gemiddeld): 110 l/min
- Aansluiting: 1/4 IG "
- Geluidsniveau : 88,8 dB(A)
- Trilling: <2,5 m/s²

ONTPUNTFREES VOOR RC6453

**Bestelnr.: 8951011524**

Afmetingen: Ø8mm x 45mm

20⁵⁰€
prijs excl. btw459€
prijs excl. btw

RC6100 - KNABBELSCHAAR

**Bestelnr.: 8951076008**

- Snij snelheid: 2,6 m/min
- Snijcapaciteit: 1 mm
- Snijbreedte: 4 mm
- Gewicht: 0,95 kg
- Slang (binnen dia): 8 mm
- Afmetingen: 262x38 mm
- Luchtverbruik (gemiddeld): 360 l/min
- Aansluiting: 1/4 IG "
- Geluidsniveau : 91,6 dB(A)
- Trilling: 8,55 m/s²

139€
prijs excl. btw

RC5030 - GRAVEERPEN

**Bestelnr.: 8951071010**

- Slang (binnen dia): 8 mm
- Luchtverbruik (gemiddeld): 4 l/min
- Luchtinlaat: 1/4 M "
- Geluidsniveau : 70,7 dB(A)
- Trilling: 308 m/s²
- Aantal stoten: 10000 min-1
- Afmetingen: 160x14,5 mm
- Gewicht: 0,2 kg

149€
prijs excl. btw

RC6301 - PONS EN FELSTANG

**Bestelnr.: 8951076011**

- Gereedschap: 22x12x1,2 / ø 5x1,2
- Gewicht: 1 kg
- Slang (binnen dia): 8 mm
- Aansluiting: 1/4 IG "
- Geluidsniveau : 70,6 dB(A)
- Trilling: 3,97 m/s²

149€
prijs excl. btw

RC7170 - SLIJPMACHINE LANGE ARM 100MM

**Bestelnr.: 8951000144**

- Spankop: 3/8 mm
- Schijf x Gat: 100x10 mm
- Vermogen: 746 W
- Gewicht: 1,8 kg
- Slang (binnen dia): 10 mm
- Snelheden: 14000 t/min
- Luchtverbruik (gemiddeld): 199 l/min
- Aansluiting: 1/4 IG "
- Geluidsniveau : 86 dB(A)
- Trilling: 3 m/s²

SCHIJVEN

Bestelnr.: 89401727865€
prijs excl. btw229€
prijs excl. btw

Schroevendraaiers

zie ons compleet assortiment en voorraad status op www.contimac.be

Veerbalancers

RC4710

Max. 6,38bar OIL DAILY 1/4" NEW



Bestelnr.: 8951000426

- Minimum koppel: 2 Nm
- Max. koppel: 6 Nm
- Toerental: 2000 t/min.
- Gewicht: 1.05 kg
- Afmetingen: 212x42x155 mm
- Luchtverbruik (gemiddeld): 117 l/min
- Aansluiting: 1/4 "
- Type Koppeling: 1/4 hex quick
- Geluidsniveau: 90.3dB(A)
- Trilling: 1.2 m/s²

209€
prijs excl. btw

RC4770

Max. 6,38bar OIL DAILY 1/4" NEW



Bestelnr.: 8951000427

- Minimum koppel: 2 Nm
- Max. koppel: 6 Nm
- Toerental: 2000 t/min.
- Gewicht: 1.06 kg
- Afmetingen: 258x56x42 mm
- Luchtverbruik (gemiddeld): 101 l/min
- Aansluiting: 1/4 "
- Geluidsniveau: 85 dB(A)
- Trilling: 0.61 m/s²

209€
prijs excl. btw

RC4710



Kabel van metaal, tilhoogte 1600 mm.
Verstelbare spanning op de veer.
Uitgerust met een systeem voor veilige blokkering.

Model	RC9311	RC9312	RC9313
Referentie	8951011260	8951011261	8951011262
Belasting	0,4 - 1 kg	1 - 2 kg	2 - 3 kg
Prijs	€65	€69	€73

Boormachines

RC4108

Max. 6,38bar OIL DAILY Links/Rechts 1/4" NEW



Bestelnr.: 8951000422

- Boordiameter: 10 mm
- Vermogen: 400 W
- Toerental onbelast: 2000 t/min.
- Gewicht: 1.05 kg
- Afmetingen: 195x40x155 mm
- Luchtverbruik (gemiddeld): 115 l/min
- Luchtinlaat: 1/4 "
- Geluidsniveau: 90 dB(A)
- Trilling: 2.1 m/s²

179€
prijs excl. btw

RC4660

Max. 6,38bar OIL DAILY Links/Rechts 1/4" NEW



Bestelnr.: 8951000424

- Boordiameter: 10 mm
- Vermogen: 300 W
- Toerental onbelast: 1400 t/min.
- Gewicht: 1.06 kg
- Afmetingen: 207x43x120 mm
- Luchtinlaat: 1/4 "
- Geluidsniveau: 85.2 dB(A)
- Trilling: 2.73 m/s²

189€
prijs excl. btw

RC4560

Max. 6,38bar OIL DAILY Links/Rechts 1/4" NEW



Bestelnr.: 8951000423

- Boordiameter: 13 mm
- Vermogen: 400 W
- Toerental onbelast: 800 t/min.
- Gewicht: 1.33 kg
- Afmetingen: 230x43x155 mm
- Luchtverbruik (gemiddeld): 115 l/min
- Luchtinlaat: 1/4 "
- Geluidsniveau: 89 dB(A)
- Trilling: 1.5 m/s²

195€
prijs excl. btw

RC4610 BOORMACHINE 10MM

Max. 6,38bar OIL DAILY NEW



Bestelnr.: 8951000425

- Boordiameter: 10 mm
- Vermogen: 500 W
- Toerental onbelast: 3000 t/min.
- Gewicht: 1.03 kg
- Afmetingen: 245x72x50 mm
- Luchtverbruik (gemiddeld): 101 l/min
- Luchtinlaat: 1/4 "
- Geluidsniveau: 84 dB(A)
- Trilling: 2.87 m/s²

179€
prijs excl. btw

Haakse slijpmachine

RC7173 - HAAKSE SLIJMACHINE 125MM

Max. 6,38bar OIL DAILY



Bestelnr.: 8951074005

- Spankop: M14 mm
- Schijf x Gat: 125x22 mm
- Vermogen: 700 W
- Gewicht: 1,5 kg
- Slang (binnen dia): 10 mm
- Snelheden: 12000 t/min
- Luchtverbruik (gemiddeld): 324 l/min
- Aansluiting: 1/4 IG "
- Geluidsniveau: 84 dB(A)
- Trilling: 9,4m/s²

179€
prijs excl. btw

LASSEN

METAAL

PERSLUCHT
TECHNIEK

WERKPLAATS
INRICHTING

HAND
GEREDSCHAP

ROD-CRAFT

AUTOMOTIVE &
INDUSTRIE

BATERIJLADERS

STROOM
AGGREGATEN

POMPEN

CLEANING

Ruitensnijders

zie ons compleet assortiment en voorraad status op www.contimac.be

RC6605RE - UNICUTTER

Bestelnr.: 8951074005

- Interface kop: 2 x hex s = 19 e = 21.9
- Oscillaties: 20000 o/min
- Gewicht: 0,8 kg
- Slang (binnen dia): 8 mm
- Afmetingen: 180x40x67 mm
- Luchtverbruik (gemiddeld): 370 l/min
- Geluidsniveau : 79,8 dB(A)
- Trilling: 5,37 m/s²

179€
prijs excl. btw



RC6610 - VOOR GROTE VOERTUIGRUITEN

Bestelnr.: 8951074001

- Interface kop: 2 x hex s = 19 e = 21.9 mm
- Oscillaties: 20000 o/min
- Gewicht: 1,3 kg
- Slang (binnen dia): 8 mm
- Afmetingen: 180x40x67 mm
- Luchtverbruik (gemiddeld): 500 l/min
- Geluidsniveau : 86,9 dB(A)
- Trilling: 5,38 m/s²

169€
prijs excl. btw



STS71K - DUBBELE ZUIGNAP MAX. 80 KG

Bestelnr.: 8951011087

125€
prijs excl. btw



MESBLADEN

U-vormige mesbladen (per 2 stuk)

Rechte mesbladen (per 2 stuk)

Bestelnr.: 8956001327

- Set van 7 messen voor alle toepassingen, bevat: U95 U64 U37 U27 G36 G58 G95

197€
prijs excl. btw



Model	U27	U37	U64	U95	G36	G58	G95
Bestelnr.	8956001320	8956001328	8956001324	8956001325	8956001323	8956001322	8956001321
Lengte van het mes	24 mm	36 mm	63 mm	90 mm	35 mm	53,5mm	90 mm
Prijs excl. btw	€66	€47	€58	€66	€31,50	€31,50	€67

Beitelhammers

RC5100



Bestelnr.: 8951071022

- Beitelinzetstuk: 11 mm
- Zuigerslag / dia.: 60/19 mm
- Slagen: 3000 /min.
- Gewicht: 1,5 kg
- Slang (binnen dia): 8 mm
- Afmetingen: 200x160x39 mm
- Luchtverbruik (gemiddeld): 270 l/min
- Aansluiting in: 1/4 IG "
- Slagenergie: 6 Joules
- Geluidsniveau : 94,8 dB(A)
- Trilling: 13,2 m/s²

105€
prijs excl. btw



RC5120 - BEITELSET VOOR CARROSSERIE/METAAL

Bestelnr.: 8951171013

- Set met zeskantbeitels 11 mm voor carrosserie / metaal
- 1 Beitelhamer RC5100 met borgveer RC70
- 1 Klinknagelverwijderingsbeitel RC22S
- 1 Puntlasbeitel RC19S
- 1 Dubbelsnijdende plaatwerkbeitel RC60S
- 1 Platte beitel 20 mm RC20S
- 1 Bochtsnijbeitel RC18S
- 1 Gereedschapskoffer

- Beitelinzetstuk: 11 mm
- Zuigerslag / dia.: 19 mm
- Slagen: 3000 /min.
- Gewicht: 1,5 kg
- Slang (binnen dia): 8 mm
- Afmetingen: 200x160x39 mm
- Luchtverbruik (gemiddeld): 270 l/min
- Aansluiting in: 1/4 F "
- Geluidsniveau : 94,8 dB(A)
- Trilling: 13,2 m/s²

115€
prijs excl. btw



EXTRA BEITELS VOOR RC5120

Model	Bestelnr.	Omschrijving	Prijs excl. btw
	RC 18 S 8951011925	Bochtsnijbeitel 1mm	27,50 €
	RC 19 S 8951011926	Puntlasbeitel	27,50 €
	RC 20 S 8951011927	Universele beitel	27,50 €
	RC 22 S 8951011928	Klinknagelbeitel	27,50 €
	RC 60 S 8951011930	Plaatwerkbeitel	28,60 €

RC5150 - BEITELSET VOOR STEEN/BETON

Bestelnr.: 8951171023

Set met zeskantbeitels 11 mm voor steen / beton:

- 1 Beitelhamer RC5100 met stalen veiligheidshouder RC76-1
- 1 Puntige beitel 240 mm SS10
- 1 Platte beitel 240x20 mm SS20
- 1 Platte beitel 240x30 mm SS30
- 1 Platte beitel 240x40 mm SS40
- 1 Groefbeitel 240 mm SS10
- 1 Gereedschapskoffer

- Beitelinzetstuk: 11 mm
- Zuigerslag / dia.: 19 mm
- Slagen: 3000 /min.
- Gewicht: 1,5 kg
- Slang (binnen dia): 8 mm
- Afmetingen: 200x160x39 mm
- Luchtverbruik (gemiddeld): 270 l/min
- Aansluiting in: 1/4 F "
- Slagenergie: 6 Joules
- Geluidsniveau : 94,8 dB(A)
- Trilling: 13,2 m/s²

209€
prijs excl. btw



EXTRA BEITELS VOOR RC5150

Model	Bestelnr.	Omschrijving	Prijs excl. btw
	SS10 8951011932	Puntige beitel 240mm	34,30 €
	SS20 8951011934	Platte beitel 240x20mm	34,30 €
	SS30 8951011936	Platte beitel 240x30mm	34,30 €
	SS40 8951011938	Platte beitel 240x40mm	34,30 €
	SS50 8951011940	Groefbeitel 240mm	31 €

RC5176

Bestelnr.: 8951171043

Voorzien van 2 zeskantbeitels met aansluiting 11 mm :

- Puntbeitel met lengte van 210 mm (SS 10)
- Platte beitel 20 mm en met lengte van 210 mm (SS20)

- Beitelinzetstuk: 11 mm
- Zuigerslag / dia.: 94/19 mm
- Slagen: 2100 /min.
- Gewicht: 2,05 kg
- Slang (binnen dia): 8 mm
- Afmetingen: 245x162x39 mm
- Luchtverbruik (gemiddeld): 260 l/min
- Aansluiting in: 1/4 IG "
- Slagenergie: 9 Joules
- Geluidsniveau : 97,3 dB(A)
- Trilling: 4,5 m/s²

255€
prijs excl. btw



RC5185K-M - BEITELHAMER SET VOOR METAAL



Bestelnr.: 8951000373

In koffer, geleverd met:

- 1 Universele beitel 135 x 19 mm
- 1 Klinknagelverwijderingsbeitel 140x20 mm
- 1 Puntflasbeitel 140x29 mm
- 1 Bochtsnijbeitel voor platen 140 mm

- Beitelinzetstuk: 11 mm
- Zuigerslag / dia.: 70 / 19 mm
- Slagen: 3000 / min.
- Gewicht: 1,7 kg
- Slang (binnen dia): 8 mm
- Afmetingen: 179x163x57 mm
- Luchtverbruik (gemiddeld): 250 l/min
- Aansluiting in: 1/4 IG "
- Slagenergie: 9 Joules
- Geluidsniveau : 102 dB(A)
- Trilling: 8,2 m/s²

245€
prijs excl. btw

RC5195K-C - BEITELHAMER SET VOOR BOUW



Bestelnr.: 8951000376

In koffer, geleverd met 4 zeskantbeitels :

- 1 Beitel met punt 135mm
- 1 Platte beitel 140 x 20 mm
- 1 Platte beitel 140 x 30 mm
- 1 Platte beitel 135 x 40 mm

- Beitelinzetstuk: 11 mm
- Zuigerslag / dia.: 95 / 19 mm
- Slagen: 2100 / min.
- Gewicht: 2 kg
- Slang (binnen dia): 8 mm
- Afmetingen: 223x163x57 mm
- Slagenergie: 12 Joules
- Trilling: 11,9 m/s²

279€
prijs excl. btw

RC5310 - BEITELHAMERSET



Bestelnr.: 8951171053

Beitelhamerset voor zwaardere werkzaamheden in de bouw. Geleverd in koffer inclusief 4 beitels.

- Beitels kunnen in de juiste richting worden geleid via zeskantschacht
- In gereedschapskoffer met:

- Pneumatische beitelhamer model RC5305
- Stalen veiligheidshouder model RC76-3
- Puntige beitel 210 mm lang model RC51S
- Platte beitel 210 x 20 mm model RC52S
- Platte beitel 210 x 30 mm model RC53S
- Platte beitel 210 x 40 mm model RC54S

- Beitelinzetstuk: 12mm
- Zuigerslag / dia.: 50 / 20 mm
- Slagen: 3000 / min.
- Gewicht: 2,55 kg
- Slang (binnen dia): 8 mm
- Afmetingen: 294x150x44 mm
- Luchtverbruik (gemiddeld): 260 l/min
- Aansluiting in: 1/4 IG "
- Slagenergie: 6 Joules
- Geluidsniveau : 98,8 dB(A)
- Trilling: 7,9 m/s²

629€
prijs excl. btw

RC5400 - BEITELHAMER MET OPZETSTUK



Bestelnr.: 895107106

- Beitelinzetstuk: 14,7 mm
- Zuigerslag / dia.: 76 / 29 mm
- Slagen: 1700 / min.
- Gewicht: 7,5 kg
- Slang (binnen dia): 13 mm
- Afmetingen: 420x175x57 mm
- Luchtverbruik (gemiddeld): 480 l/min
- Aansluiting in: 3/8 IG "
- Slagenergie: 22 Joules
- Geluidsniveau : 99 dB(A)
- Trilling: 13,8 m/s²

569€
prijs excl. btw



Naaldbikhamers

zie ons compleet assortiment en voorraad status op www.contimac.be

RC5615 - RECHTE NAALDBIKHAMER



TOEBEHOREN

Bestelnr. : 8951011498

- 12 x 3 mm naalden **950€**
prijs excl. btw

Bestelnr.: 8951076002

Incl. 12 x 3 mm naalden

- Capaciteit naalden: 12 x 3 mm
- Slagen: 4000 /min.
- Gewicht: 1,3 kg
- Slang (binnen dia): 8 mm
- Luchtverbruik (gemiddeld): 120 l/min
- Afmetingen: 290x35 mm
- Aansluiting: 1/4 IG "
- Geluidsniveau : 88,1 dB(A)
- Trilling: 11,4 m/s²

185€
prijs excl. btw

RC5610 - NAALDBIKHAMER



TOEBEHOREN

Bestelnr. : 8940159860

- 19x3 mm naalden **990€**
prijs excl. btw

Bestelnr.: 8951076001

Incl. schraapbeitel en 19x3 mm naalden

- Capaciteit naalden: 19x3 mm
- Slagen: 4000 /min.
- Gewicht: 2,55 kg
- Slang (binnen dia): 8 mm
- Luchtverbruik (gemiddeld): 190 l/min
- Afmetingen: 468x44 mm
- Aansluiting: 1/4 IG "
- Geluidsniveau : 89,5 dB(A)
- Trilling: 16,8 m/s²

355€
prijs excl. btw

RC5625 - NAALDBIKHAMER VOOR CONTAINERS, SCHEPEN



TOEBEHOREN

Bestelnr. : 8940159860

- 19x3 mm naalden **990€**
prijs excl. btw

Bestelnr. : 8951011504

- 29x2 mm naalden **29€**
prijs excl. btw

Bestelnr.: 8951076004

- Capaciteit naalden: naalden 29 x 2 mm / 19 x 3 mm
- Slagen: 3000 /min.
- Gewicht: 2,7 kg
- Slang (binnen dia): 8 mm
- Luchtverbruik (gemiddeld): 120 l/min
- Afmetingen: 320x175x47 mm
- Aansluiting: 1/4 IG "
- Geluidsniveau : 94dB(A)
- Trilling: 17,7 m/s²

295€
prijs excl. btw

RC5620 - NAALDBIKHAMER VOOR ZWARE TOEPASSINGEN



TOEBEHOREN

Bestelnr. : 8951011501

- 14x4 mm naalden **16€**
prijs excl. btw

Bestelnr. : 8951011500

- 28x3 mm naalden **23€**
prijs excl. btw

Bestelnr.: 8951076003

Incl. 14 x 4 mm naalden & 28 x 3 mm naalden

- Capaciteit naalden: 28x3 mm / 14 x 4 mm
- Slagen: 4500 /min.
- Gewicht: 3,6 kg
- Slang (binnen dia): 13 mm
- Afmetingen: 345x180x61 mm
- Luchtverbruik (gemiddeld): 200 l/min
- Aansluiting: 3/8 IG "
- Geluidsniveau : 97,6 dB(A)
- Trilling: 13,7 m/s²

399€
prijs excl. btw

Blaaspistolen

RC8240



Bestelnr.: 8955000026

- Gewicht: 0,12 kg
- Slang (binnen dia): 8 mm
- Luchtverbruik (gemiddeld): 290 l/min
- Aansluiting: 1/4 F "
- Geluidsniveau : 78,2 dB(A)
- Mondstuk: 2 mm
- Lengte: 191 mm
- Breedte: 134 mm

22€
prijs excl. btw

RC8241



Bestelnr.: 8955000010

- Gewicht: 0,14 kg
- Slang (binnen dia): 8 mm
- Luchtverbruik (gemiddeld): 310 l/min
- Aansluiting: 1/4 F "
- Geluidsniveau : 79,5 dB(A)
- Mondstuk: 4 mm
- Lengte: 262 mm
- Breedte: 151 mm

23€
prijs excl. btw

RC8240S



Bestelnr.: 8955000009

- Gewicht: 0,12 kg
- Slang (binnen dia): 8 mm
- Luchtverbruik (gemiddeld): 220 l/min
- Aansluiting: 1/4 IG "
- Geluidsniveau : 75,1 dB(A)
- Mondstuk bandenvuller: Safety nozzle

27€
prijs excl. btw

RC8241S



Bestelnr.: 8955000011

- Gewicht: 0,14 kg
- Slang (binnen dia): 8 mm
- Luchtverbruik (gemiddeld): 235 l/min
- Aansluiting: 1/4 F "
- Geluidsniveau : 73,4 dB(A)
- Mondstuk: S mm
- Lengte: 294 mm
- Breedte: 151 mm

29€
prijs excl. btw

LUCHTSLANG HASPELS

Voor meer gebruiksgemak kan de roller worden gekanteld op een muurdrager tot 180°. De blokkering met ratel zorgt ervoor dat de slang ongeveer om de 50 centimeter kan worden geblokkeerd.



Model	SAR21	SAR22
Referentie	8951000148	8951000149
Lengte	10 m	16 m
Diameter van de slang	8 mm	10 mm
Diameter van de poortmaat	1/4" BSP	3/8" BSP
Materiaal	Polyurethaan	
Prijs	€249	€299

RC8035 - 4 IN 1 SPUITPISTOOL

Bestelnr.: 8951070050

Eén pistool voor meerdere toepassingen:

- Pistool voor underbody coating. Voor standaard 11 flessen / bussen met draad
- Pistool voor caviteitcoating. Met lange sproeibuis voor 1 l flessen
- Reinigingspistool. Met de 11 tank en de lange sproeibuis met aanpasbare sproeiering
- Desinfecteringspistool. Voor airconditioningsystemen en luchtkanalen in de auto wanneer u de tank en de lange sproeibuis gebruikt

- Beker: 1 l
- Mondstuk: 5 mm
- Gewicht: 0,4 kg
- Slang (binnen dia): 8 mm
- Max. druk: 2-6 bar
- Luchtverbruik (gemiddeld): 230 l/min
- Aansluiting: 1/4"

59€
prijs excl. btw



RC8116 - BLAAS / ZUIG PISTOOL



Bestelnr.: 8955000011

- Slang (binnen dia): 8 mm
- Luchtverbruik (gemiddeld): 330 l/min
- Luchtinlaat: 1/4"
- Max. druk: 6,7 bar
- Lengte mm: 144 mm
- Breedte: 140 mm
- Hoogte: 34 mm
- Gewicht: 0,6 kg

29€
prijs excl. btw

RC8000 - KITPISTOOL



Bestelnr.: 8951070000

- Slang (binnen dia): 8 mm
- Luchtverbruik (gemiddeld): 0,8 l/min
- Luchtinlaat: 1/4"
- Trilling: 2,5 m/s²
- Patroon inhoud: 310 ml
- Patroon afmetingen: 220x50 mm
- Lengte: 305 mm
- Breedte: 167 mm
- Gewicht: 1,1 kg

59€
prijs excl. btw

RC8102-14 - VERFSPUITPISTOOL



Bestelnr.: 8951070002

- Beker: 0,6 l
- Mondstuk: 1,4 mm
- Gewicht: 0,5 kg
- Slang (binnen dia): 8 mm
- Max. druk: 2-4 bar
- Afmetingen: 180 mm
- Luchtverbruik (gemiddeld): 260 l/min
- Aansluiting: 1/4"
- Geluidsniveau dB(A): <70 dB(A)
- Trilling: < 2,5 m/s²

132€
prijs excl. btw

RC8141 - VETPISTOOL



Bestelnr.: 8951070090

- Max. druk: 8 bar
- Gewicht: 1,6 kg
- Slang (binnen dia): 8 mm
- Afmetingen: 260x328 mm
- Luchtverbruik (gemiddeld): 90 l/min
- Luchtinlaat: 1/4"
- Patroon afmetingen: 215 x 50 mm
- Patroon inhoud: 400 ml
- Uitgangsdruk: 260 bar

139€
prijs excl. btw

RFP04G - BANDENBLAZER GEIJKT



Bestelnr.: 8951012306

- Max. druk: 15 bar
- Gewicht: 0,65 kg
- Slang (binnen dia): 8 mm
- Afmetingen: 250x165x70 mm
- Luchtverbruik (gemiddeld): 160 l/min

139€
prijs excl. btw

OLIE



Bestelnr.: 8955000117

- 1000 ml olie voor de smering van de motor van pneumatisch gereedschap.

20€
prijs excl. btw

Bestelnr.: 8950390000

- 1000 ml olie voor de smering van hydraulische krikken

60⁵⁰€
prijs excl. btw

TOEBEHOREN SMERING

Bestelnr.: 8951011851

G1K Beolier

- Volume 4ml
- Aansluiting: 1/4" - 1/4"



24⁵⁰€
prijs excl. btw

Bestelnr.: 8951012205

RC8150F vetspuit

- Vetspuit voor vloeibare vetten en in koude toestand.
- Geschikt voor het smeren van gebogen transmissies en slagmechanismes.



10⁹⁰€
prijs excl. btw

Bestelnr.: 8951000164

- Luchtbehandelingsset 1/4"
- Levert extreem schone, olievrije, droge perslucht bij constante druk voor spuitpistolen en ander olievrij luchtgereedschap. Waterafscheider met automatische afvoer



109€
prijs excl. btw

Bestelnr.: 8940168482

- Speciale filterregelaar 1/2" voor carrosseriebedrijven Levert extreem schone, olievrije, droge perslucht bij constante druk voor spuitpistolen en ander olievrij luchtgereedschap



475€
prijs excl. btw

Hydraulische krikken

zie ons compleet assortiment en voorraad status op www.contimac.be

HYDRALISCHE KRIKKEN



Model	RH290A	RH136	RH216	RH151	RH201	RH315
Bestelnr.	8951082031	8951000411	8951000388	8951000051	8951000003	8951000063
Capaciteit	3 Ton	1,5Ton	2,5Ton	1,5Ton	2Ton	3Ton
Min hoogte	145mm	90mm	75mm	80mm	85mm	95mm
Max Hoogte	490mm	358mm	500mm	540mm	375mm	550mm
Gewicht	41,5kg	14,3kg	32kg	50,5kg	20,5kg	45kg
Prijs excl. btw	235 €	259 €	279 €	349 €	455 €	445 €

LANGE MODELLEN



Model	RH251	RH301	RH501	RH310
Bestelnr.	8951082024	8951082032	8951082050	8951082100
Capaciteit	2Ton	3Ton	5Ton	10Ton
Min hoogte	135mm	115mm	150mm	175mm
Max Hoogte	800mm	605mm	680mm	605mm
Gewicht	58kg	70kg	95kg	123kg
Prijs excl. btw	559 €	599 €	979 €	1899 €

BALLONKRIK



Model	BC2-2S
Bestelnr.	8951000177
Capaciteit	2 Ton
Min. hoogte	115mm
Max. hoogte	430mm
Gewicht	15kg
Prijs excl. btw	629 €

Hydropneumatische krikken

HYDROPNEUMATISCHE KRIKKEN

Kort en compact, zeer gemakkelijk te manoeuvreren. Beveiliging tegen overbelasting en veiligheidsklep tegen ongewenst dalen. Handgreep aan de voorzijde om de krik gemakkelijker te kunnen dragen. De zuiger bevat een geïntegreerde hoogte-adapter met draad.



Model	LHH22	LHH35
Bestelnr.	8951084201	8951084350
Capaciteit	20Ton	32Ton
Luchtverbruik	300 l/min	300 l/min
Persluchtdruk	7-10bar	7-10bar
Min. hoogte	210mm	255mm
Max. hoogte	435mm	488mm
Gewicht	49kg	54,4kg
Prijs excl. btw	739 €	899 €

HYDROPNEUMATISCHE ZUIGERS

Geleverd met 2 verlengstukken voor hoger heffen - worden bewaard op de handgreep. Bediening van het heffen en dalen met behulp van een joystick. Belastingcapaciteit tot 80t. Automatische ontluchting bij elke daling van de assteunen. Gemakkelijk te transporteren met een handgreep gemonteerd aan de cilinder van de krik. Lange handgreep 1,3 m - uit één stuk - om de krik op de juiste plek te plaatsen onder de voertuigen. De handgreep kan in 3 standen worden geplaatst; 45°, 90° en 180°.



Model	ATJ30-2	ATJ50-3
Bestelnr.	8951000269	8951000270
Capaciteit	30/15 Ton	50/25/15 Ton
Min. hoogte	223/289mm	222/283/352mm
Max. hoogte	409mm	472mm
Gewicht	38kg	73kg
Prijs excl. btw	1849 €	2049 €

Potkrieken

zie ons compleet assortiment en voorraad status op www.contimac.be

POTKRIEKEN

Werkt verticaal en horizontaal (punt voor invoer van olie naar beneden). Aanpasbaar met een geïntegreerde verlenging (geen moer). Volledig gesloten en robuust met gelaste constructie. Met veiligheidsklep tegen overbelasting.



Model	MGN-2	MGN5	MGN12	MGN20	MGN30
Bestelnr.	8951000009	8951000011	8951000013	8951000014	8951000015
Capaciteit	2 ton	5 ton	12 ton	20 ton	30 ton
Min. hoogte	178 mm	198 mm	176 mm	182 mm	280mm
Max. hoogte	347 mm	390 mm	347 mm	308 mm	445mm
Prijs excl. btw	63 €	95 €	129 €	189 €	259 €

Assteunen

UBZ SERIES

Stabiel dankzij de voeten met grote voetplaat. Stevige constructie van stalen buizen met tandheugel. Afstelling van de hoogte met behulp van een ratel. Zelfborgende hendel en borgpen. Verkocht per twee. TUV- en CE-gecertificeerd



Model	UBZ-2	UBZ-3	UBZ-6
Bestelnr.	8951000027	8951000028	8951000029
Capaciteit	2 ton	3 ton	6 ton
Min. hoogte	280 mm	300 mm	400 mm
Max. hoogte	425 mm	455 mm	620 mm
Tilhoogte	145 mm	155 mm	220 mm
Gewicht	2,2 kg	3 kg	5 kg
Set van 2	Ja	Ja	Ja
Prijs excl. btw	38 €	53,50 €	89 €

USB SERIES

Gelaste stevige constructie van holle stalen buizen om gemakkelijk mee te nemen. Zeer stabiel omdat elke voet is uitgerust met een grote voetplaat. Afstelling van de hoogte met behulp van een ratel. Zelfborgende hendel en borgpen.



Model	USB1.5	USB5	USB8	USB8H
Bestelnr.	8951000096	8951000099	8951000101	8951000102
Capaciteit	1,5 ton	5 ton	8 ton	8 ton
Min. hoogte	260 mm	370 mm	385 mm	580 mm
Max. hoogte	405 mm	580 mm	600 mm	950 mm
Tilhoogte	145 mm	210 mm	215 mm	370 mm
Gewicht	2,2 kg	5 kg	7,9 kg	11,4kg
Set van 2	Ja	Ja	Ja	Ja
Prijs excl. btw	159 €	205 €	349 €	389 €

Werkplaatskraan

WK1000



Bestelnr. : 8951000166

Werkplaatskraan 1Ton - opvouwbaar en compact met 2 wielen om de kraan eenmaal opgevouwen te verplaatsen

- Capaciteit P1: 1000 kg
- Capaciteit P2: 750 kg
- Capaciteit P3: 500 kg
- Capaciteit P4: / kg
- Gewicht: 98,5 kg

649€
prijs excl. btw



WP 15

15 Ton



Bestelnr. : 8951000064

Compacte professionele werkplaatspers 15Ton met gelast frame.

- Handmatige hydraulische pomp met ergonomische handgreep
- Pomp met twee snelheden die handmatig kan worden geschakeld
- Eenvoudig afleesbare, grote meter
- Voor het persen op kleinere diameters (zoals busen en lagers) bieden wij een drevselset uit onze accessoirelijn die op deze werkplaatspers past en diverse drevels, een snelwisselkop en een onspaat bevat.

- Capaciteit ton:15 Ton
- Max. breedte A: 700 mm
- Max. lengte B:540 mm
- Max. hoogte C: 882 mm
- Breedte binnen frame E: 500 mm
- Afstand binnen frame F: 120 mm
- Afstand boven tafel F1 min: 157mm
- Afstand boven tafel F2 max.: 457mm
- Hydraulische slag R:160 mm
- Olie volume:0,6 l
- Gewicht:75,5 kg

879€
prijs excl. btw

WP 20S

20 Ton



Bestelnr. : 8951000065

Slijtvaste pers 20Ton voor toepassingen die stand kunnen worden uitgevoerd/ Vooral handig voor grotere werkstukken.

- Robuust, gelast frame
- Automatische pomp met twee snelheden
- Stevige hendel in ergonomische stand voor krachtig persen
- Voor het persen op kleinere diameters (zoals busen en lagers) bieden wij een drevselset uit onze accessoirelijn die op deze werkplaatspers past en diverse drevels, een snelwisselkop en een ponsplaat bevat.

- Capaciteit ton:20 Ton
- Max. breedte A:740 mm
- Max. lengte B:700 mm
- Max. hoogte C:1772 mm
- Breedte binnen frame E:510 mm
- Afstand binnen frame F:132 mm
- Afstand boven tafel F1 min:185 mm
- Afstand boven tafel F2 max.:1175 mm
- Hydraulische slag R:186 mm
- Olie volume:0,95 l
- Gewicht:105 kg

1299€
prijs excl. btw

WP 30P

30 Ton
Incl. drevselset



Bestelnr. : 8951000071

Slijtvaste pers, gemakkelijk en nauwkeurig 30Ton.

- Extra breed, robuust, gelast frame
- Door één persoon bedienbaar
- Cilinder kan zijwaarts worden verplaatst voor uiteenlopende toepassingen
- Handmatig schakelbare pomp met twee snelheden voor een snelle benadering en krachtig persen
- Omvat een set drevels met snelwisselkop (zie DS8)
- Pas de perstafel eenvoudig aan met behulp van de hijskabels en de centrale lier

- Capaciteit ton:30 Ton
- Max. breedte A:795 mm
- Max. lengte B:700 mm
- Max. hoogte C:1772 mm
- Breedte binnen frame E:535 mm
- Afstand binnen frame F:140 mm
- Afstand boven tafel F1 min:151 mm
- Afstand boven tafel F2 max.:1031 mm
- Hydraulische slag R:160 mm
- Olie volume:1,1 l
- Gewicht:167 kg

2299€
prijs excl. btw

WP 50P

50 Ton
Incl. drevselset

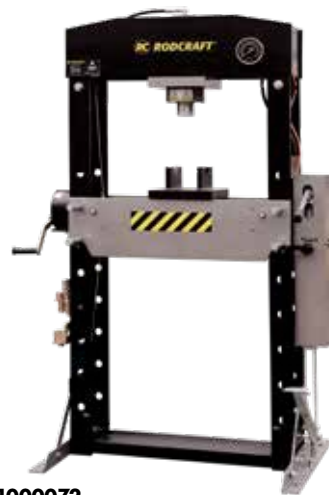

Bestelnr. : 8951000072

Slijtvaste, nauwkeurige pers met hoge capaciteit 50Ton.

- Extra breed, robuust, gelast frame
- Door één persoon bedienbaar
- Cilinder kan zijwaarts worden verplaatst voor uiteenlopende toepassingen
- Handmatig schakelbare pomp met twee snelheden voor een snelle benadering en krachtig persen
- Omvat een set drevels met snelwisselkop (zie DS8)
- Pas de perstafel eenvoudig aan met behulp van de hijskabels en de centrale lier

- Capaciteit ton:50 Ton
- Max. breedte A:1030 mm
- Max. lengte B:800 mm
- Max. hoogte C:1830 mm
- Breedte binnen frame E:730 mm
- Afstand binnen frame F:207 mm
- Afstand boven tafel F1 min:68 mm
- Afstand boven tafel F2 max.:1048 mm
- Hydraulische slag R:200 mm
- Olie volume:2,5 l
- Gewicht:298 kg

2699€
prijs excl. btw

WP 75P

75 Ton
Incl. drevselset



Bestelnr. : 8951000170

Slijtvaste, nauwkeurige pers met hoge capaciteit 75Ton

- Extra breed, robuust, gelast frame
- Door één persoon bedienbaar
- Cilinder kan zijwaarts worden verplaatst voor uiteenlopende toepassingen
- Handmatig schakelbare pomp met twee snelheden - voor een snelle benadering en krachtig persen
- Omvat een set drevsels met snelwisselkop (zie DS8)
- Stel de perstafel eenvoudig in met behulp van de hijskabels en de centrale lier

- Capaciteit ton:75 Ton
- Max. breedte A:1140 mm
- Max. lengte B:800 mm
- Max. hoogte C:1840 mm
- Breedte binnen frame E:800 mm
- Afstand binnen frame F:245 mm
- Afstand boven tafel F1 min:170 mm
- Afstand boven tafel F2 max.:884 mm
- Hydraulische slag R:250 mm
- Olie volume:4,5
- Gewicht:498 kg

4199€
prijs excl. btw

WP 100P

100 Ton
Incl. drevselset



Bestelnr. : 8951000171

Werkplaatspers 100Ton met extra breed, robuust, gelast frame.

- Slijtvast, nauwkeurig
- Door één persoon bedienbaar
- Cilinder kan zijwaarts worden verplaatst voor uiteenlopende toepassingen
- Handmatig schakelbare pomp met twee snelheden - voor een snelle benadering en krachtig persen
- Omvat een set drevsels met snelwisselkop (zie DS8)
- Stel de perstafel eenvoudig in met behulp van de hijskabels en de centrale lier

- Capaciteit ton:100 Ton
- Max. breedte A:1200 mm
- Max. lengte B:990 mm
- Max. hoogte C:1830 mm
- Breedte binnen frame E:787 mm
- Afstand binnen frame F:300 mm
- Afstand boven tafel F1 min:114 mm
- Afstand boven tafel F2 max.:814 mm
- Hydraulische slag R:300 mm
- Olie volume:5,6 l
- Gewicht: 766 kg

6999€
prijs excl. btw

AFSCHEMROOSTER VOOR WERKPLAATSPERSEN



Voor Model	Bestelnr.	Prijs excl. btw
WP15	8940173207	€199
WP20S	8940173208	€215
WP30P	8940173209	€225
WP50P	8940173210	€249
WP75P	8940173458	€239
WP100P	8940173459	€259

DS8 - DREVELSET

Bestelnr. : 8955000050

Inhoud:

- 1 X ponsplaat
- 1 X snelwisselkop
- 8 X drevsels



165€
prijs excl. btw

Uitdeuksets

zie ons compleet assortiment en voorraad status op www.contimac.be

HRS 04 - HRS 10

Compleet geleverd met solide koffer. Eenvoudige en snelle montage door verbindingen zonder schroefdraad.



Bestelnr. : 8951000124

329€
prijs excl. btw

HRS04: Uitdeukset 4 ton

Bestelnr. : 8951000125

459€
prijs excl. btw

HRS10: Uitdeukset 10 ton

HRS 20 - 20 TON - 20 STUK SET



Bestelnr. : 8951000126

Handmatige 2-staps pomp voor een werkdruk van 700 bar. Bevat een volledige set accessoires (in staal met uiteindes met schroefdraad).

1449€
prijs excl. btw

Hydraulische cilinder sets

HRD 10F



Bestelnr. : 8951000138

- Drukcilinder Drukracht 4 t / 10 t
- Slag 10 mm.
- Min. hoogte 42 mm.
- Lengte min. 83 mm.
- Breedte 58 mm.
- Toepasbaar op HRS04/HRS10/HRS20/PHP10

239€
prijs excl. btw

HRD 10K



Bestelnr. : 8951000139

- Drukcilinder Drukracht 10 t.
- Hydraulische slag 50 mm.
- Min. lengte 130 mm.
- Draad op cilinder 1/4".
- Toepasbaar op HRS04/HRS10/HRS20/PHP10

165€
prijs excl. btw

PHP10 - HYDROPNEUMATISCHE POMP



Bestelnr. : 8951000136

Maximale hydraulische druk van 700 bar. Oliecapaciteit 0,7 l, lengte hydraulische hogedrukslang 1,5 m. Ideaal als aanvulling op de grote cilinders zoals HRS10 en de RGS100.

349€
prijs excl. btw

Ligtrolleys & wieltrolleys

RSF 01



Bestelnr. : 8951089021

Monteursbed - stoel in één, voor verschillende werkhogtes.

- Zithoogte: 480 mm
- Min. hoogte: 150 mm
- Lengte mm: 1250 mm
- Breedte: 450 mm
- Gewicht: 14 kg

105€
prijs excl. btw

RSF 02



Bestelnr. : 8951089020

Stevige monteursbed van kunststof. Extra laag gebied bij de armen voor meer vrijheid.

- Min. hoogte: 115 mm
- Lengte mm: 1005 mm
- Breedte: 480 mm
- Gewicht: 4,8 kg

99€
prijs excl. btw

RG 600 - WIEL DOLLY 600KG



Bestelnr. : 8951089045

Gemakkelijk te gebruiken autopositioneerder - 600kg

- Wiel breedte: 300 mm
- Capaciteit gewicht: 600 kg
- Gewicht: 18 kg

179€
prijs excl. btw

RHW 1



Bestelnr. : 8951089091

Gemakkelijk te gebruiken wielheffer - 250kg.

- Wiel breedte: 29-62 mm
- Capaciteit gewicht: 250 kg
- Gewicht: 14,3 kg

195€
prijs excl. btw

Boosters

zie ons compleet assortiment en voorraad status op www.contimac.be

RC 250 BOOSTER CONDENSATOR 12V

Bestelnr. : 8956001300

Zonder accu



- Enorm startvermogen: elk voertuig starten met een 12V-batterij (1.300A)
- Automatisch opladen bij draaiende motor
- Hoge duurzaamheid dankzij batterijloze technologie
- Veiligheid door bescherming tegen omgekeerde polariteit (zoemer)
- 250 Farad ultracondensator
- Meegeleverde DC-adapter
- Grote koperen klemmen en 25 mm² / 0.24 in² kabels
- Lichtgewicht en comfortabel met groot handvat
- Zonder batterij met 1 miljoen cycli levensduur
- Gemakkelijk afleesbare informatie over de lading van de condensator d.m.v. LED-lampje
- Kabelhaspel plus klemhouder voor betere opslag - kabel van 110 cm lang voor betere toegang
- Voor alle soorten motoren aangedreven door 12V "

- Capaciteit F:250 Farad
- Piekstroom:8000 A
- Startstroom:1300 A
- Gewicht:8,8 kg
- Sectie geleiders:50 mm²
- Alarm tegen polariteit: 1
- Kabellengte:1,1 m

1049€
prijs excl. btw

RC 500 BOOSTER CONDENSATOR 12V

Bestelnr. : 8956001301

Zonder accu



- Enorm startvermogen: elk voertuig starten met een 12V-batterij (1600A)
- Automatisch opladen bij draaiende motor
- Hoge duurzaamheid dankzij batterijloze technologie
- Bescherming tegen ompoling en kortsluiting
- 500 Farad ultracondensator
- Zoemer om polariteitsinversie te voorkomen en zekering om booster en auto te beschermen
- Meegeleverde DC-adapter
- Grote koperen klemmen en kabels van 50 mm² / 0,48 in²
- Lichtgewicht en comfortabel groot handvat
- Zonder batterij met 1 miljoen cycli levensduur: 5 jaar garantie
- Gemakkelijk afleesbare informatie over de lading van de condensator d.m.v. LED-lampje
- Kabelhaspel plus klemhouder voor betere opslag - kabel van 110 cm lang voor betere toegang
- Voor alle soorten motoren aangedreven door 12V "

- Capaciteit F:500 Farad
- Piekstroom:9000 A
- Startstroom:1800 A
- Gewicht:9,7 kg
- Sectie geleiders:50 mm²
- Alarm tegen polariteit: 1
- Kabellengte:1,1 m

1099€
prijs excl. btw

RC 600 BOOSTER CONDENSATOR 12/24V

Bestelnr. : 8951000362

Zonder accu



- Enorm startvermogen
- Hoogste kwaliteit: condensatorstechnologie 5 (geen batterij) met 1 miljoen laadcycli - 5 jaar garantie
- Toepassingen: Starten van allerlei voertuigen met 12V of 24V
- Beveiliging tegen omgekeerde polariteit: geluidsmelding om ompoling te voorkomen
- Zekering ter bescherming van het voertuig en het apparaat in geval van omgekeerde polariteit
- Ultrasnel opladen: opladen in minder dan 30 seconden. op een draaiende motor
- Hoge kwaliteit: grote koperen klemmen met kabels van 50 mm² 500
- Farad ultracondensator
- Meegeleverde DC-adapter
- Gemakkelijk afleesbare informatie over de lading van de condensator d.m.v. LED-lampje
- Kabelhaspel plus klemhouder voor betere opslag - kabel van 110 cm lang voor betere toegang
- Voor alle soorten motoren aangedreven door 12V of 24V accu's

- Capaciteit F:340 Farad
- Piekstroom:2000 A
- Startstroom:8000 A
- Gewicht:18,4 kg
- Sectie geleiders:50 mm²
- Alarm tegen polariteit: 1
- Kabellengte:1,9 m



1599€
prijs excl. btw

Membraanpompen 2

zie ons compleet assortiment en voorraad status op www.contimac.be



Water
Olie
Diesel

615€
prijs excl. btw



Water
Olie
Diesel

799€
prijs excl. btw



Water
Olie
Diesel

605€
prijs excl. btw



Antivries
Ruitensproeier-
vloeistof

759€
prijs excl. btw

Bestelnr.	OE33/2011NHHV2	OE33/2611NHHV2 •	OE2B3/16117NH52 •	OE2B3/16117TT52 •
Vloeistoffen	water, olie, diesel	water, olie, diesel	water, olie, diesel	antivries, ruitensproeiervloeistof
Debiet	70 l/min.	170 l/min.	60 l/min.	60 l/min.
Max. Ø vaste stof	1,5mm	3mm	1,5mm	1,5mm
Aansluiting lucht	3/8" (binnendraad)	3/8" (binnendraad)	3/8" (binnendraad)	3/8" (binnendraad)
Aansluiting zuigzijde	3/4" (binnendraad)	1 1/4" (binnendraad)	3/4" (binnendraad)	3/4" (binnendraad)
Aansluiting perszijde	3/4" (binnendraad)	1" (binnendraad)	1/2" (binnendraad)	1/2" (binnendraad)
Geadviseerde luchtdruk	2-6 bar	2-6 bar	2-6 bar	2-6 bar
Gemiddeld luchtverbruik	500 l/min.	1200 l/min.	400 l/min.	400 l/min.
Max. werkdruk	8 bar	8 bar	8 bar	8 bar
Temperatuur vloeistof	-10 +90°C	-10 +90°C	-10 +65°C	-10 +65°C
Geluidsniveau	75 dB	75 dB	75 dB	75 dB

Smeerdispensersets 2

Sets inclusief:

- Vet pistool flexibel 400 mm (bestelnr. OE66888)
- 4M slang tot 600bar (bestelnr. 935/4)

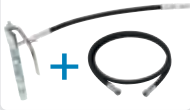

599€
prijs excl. btw



599€
prijs excl. btw



639€
prijs excl. btw



625€
prijs excl. btw



899€
prijs excl. btw

Bestelnr.	OE64033-S	OE64035-S	OE64038-S	OE64041-S	OE64070-S
Ratio pomp	50:1	50:1	50:1	50:1	50:1
Debiet	1500 g/min.	1500 g/min.	1500 g/min.	1500 g/min.	1500 g/min.
Vaten	12-30 kg	12-30 kg	50-60 kg	50-60 kg	180-220 kg
Ø vat	260-300 mm	300-350 mm	340-385 mm	370-420 mm	550-600 mm
Lengte darm	4m	4m	4m	4m	4m
Gemiddeld luchtverbruik	330 l/min.	330 l/min.	330 l/min.	330 l/min.	330 l/min.

Manuele vetpompen 2



OE60280 •



OE60311

Bestelnr.	OE60280 •	OE60311
Debiet (10 cycli)	60 gr	60 gr
Max. werkdruk	350/400 bar	350/400 bar
Vaten	12-20 kg	16-30 kg
Max. Ø vaten (extern)	240-280 mm	270-330 mm
Lengte afvoerslang	2,5 m	2,5 m
Deksel	280 mm	337 mm
Volgplaat	265 mm	310 mm
Prijs excl. btw	215€	245€



DEKSELS VOOR VATEN			
Bestelnr.	OE65310	OE65420	OE65600
Ø vat	260-300 mm	370-420 mm	550-600 mm
Ø asgat	30 mm	30 mm	30 mm
Prijs excl. btw	42€	49€	75€

VOLGPLAAT VOOR VATEN				
Bestelnr.	OE66310	OE66370	OE66400	OE66590
Ø vat	225-300	335-360 mm	360-400 mm	540-580 mm
Ø asgat	30 mm	30 mm	30 mm	30 mm
Prijs excl. btw	47€	53€	49€	93€

• = op bestelling

Vetpompen - pneumatisch 2

zie ons compleet assortiment en voorraad status op www.contimac.be



Bestelnr.	OE62041	OE62074	OE62095	OE63074	OE63095
Vloeistoffen	vet	vet	vet	vet	vet
Ratio pomp	50:1	50:1	50:1	65:1	65:1
Debiet	1500 g/min.	1500 g/min.	1500 g/min.	1900 g/min.	1900 g/min.
Aanzuiglengte	410 mm	740 mm	940 mm	740 mm	940 mm
Vaten	16-20 kg	50-60 kg	180-220 kg	50-60 kg	180-220 kg
Aansluiting lucht	1/4" (binnendraad)	1/4" (binnendraad)	1/4" (binnendraad)	1/4" (binnendraad)	1/4" (binnendraad)
Aansluiting perszijde	3/8" (binnendraad)	3/8" (binnendraad)	3/8" (binnendraad)	3/8" (binnendraad)	3/8" (binnendraad)
Geadviseerde luchtdruk	6-8 bar	6-8 bar	6-8 bar	6-8 bar	6-8 bar
Gemiddeld luchtverbruik	330 l/min.	330 l/min.	330 l/min.	440 l/min.	440 l/min.
Max. werkdruk	8 bar	8 bar	8 bar	8 bar	8 bar

Oliepompen - pneumatisch 2



Bestelnr.	OE35161	OE35161 KIT60	OE35161 KIT208	OE35161 KITBC	OE36061	OE36061 KIT60	OE36061 KIT208	OE36061 KITBC
Vloeistoffen	water, olie, diesel	water, olie, diesel	water, olie, diesel	water, olie, diesel	water, olie, diesel	water, olie, diesel	water, olie, diesel	water, olie, diesel
Ratio pomp	3:1	3:1	3:1	3:1	5:1	5:1	5:1	5:1
Debiet	14 l/min.	14 l/min.	14 l/min.	14 l/min.	18 l/min.	18 l/min.	18 l/min.	18 l/min.
Lengte aanzuigbuis	-	460 mm	660 mm	960 mm	-	460 mm	660 mm	960 mm
Max. leverbare olieviscositeit	130 SAE	130 SAE	130 SAE	130 SAE	240 SAE	240 SAE	240 SAE	240 SAE
Gemiddeld luchtverbruik	330 l/min.	330 l/min.	330 l/min.	330 l/min.	350 l/min.	350 l/min.	350 l/min.	350 l/min.
Aansluiting zuigzijde	1/4" (binnendraad)	1/4" (binnendraad)	1/4" (binnendraad)	1/4" (binnendraad)	1/4" (binnendraad)	1/4" (binnendraad)	1/4" (binnendraad)	1/4" (binnendraad)
Aansluiting perszijde	1/2" (binnendraad)	1/2" (binnendraad)	1/2" (binnendraad)	1/2" (binnendraad)	1/2" (binnendraad)	1/2" (binnendraad)	1/2" (binnendraad)	1/2" (binnendraad)
Geadviseerde luchtdruk	6-8 bar	6-8 bar	6-8 bar	6-8 bar	6-8 bar	6-8 bar	6-8 bar	6-8 bar
Bung adaptor	ja	ja	ja	ja	ja	ja	ja	ja
Geluidsniveau	81 dB	81 dB	81 dB	81 dB	81 dB	81 dB	81 dB	81 dB
Prijs excl. BTW	355€	399€	415€	439€	435€	469€	475€	499€

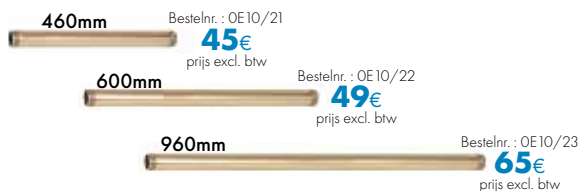

Bestelnr.	VERLENGSTUKKEN		
	OE10/21	OE10/22	OE10/23
Aansluiting zuigzijde	1"	1"	1"
Aansluiting perszijde	1"	1"	1"
Lengte aanzuigbuis	460mm	660mm	960mm
Ø	34mm	34mm	34mm

Oliepompen (handmatig) 2



Bestelnr.	OE31201	OE30200
Max. leverbare olieviscositeit	130 SAE	240 SAE
Lengte aanzuigbuis	700-1040mm	700-1040mm
Vaten	50-220 kg	50-220 kg
Debiet per handeling	240 gr	220 gr
Bung adaptor	-	ja
Slang	-	2m

• = op bestelling

Mobiele oliekits 2

zie ons compleet assortiment en voorraad status op www.contimac.be



Bestelnr.	OE35250-S	OE37200-S	OE35210-S	OE35199-S
Ratio pomp	3:1	5:1	3:1	3:1
Debiet	14 l/min.	18 l/min.	14 l/min.	14 l/min.
Vaten	30-60 kg	180-220 kg	180-220 kg	180-220 kg
Digitaal pistool in ALU	ja	ja	ja	ja
Lengte darm	4m	4m	4m	4m
Haspel	-	-	-	10m (1/2") ingang F 1/2" - uitgang M 1/2"
Prijs excl. btw	799€	999€	1339€	1449€

Olie opvangunits 2



Bestelnr.	OE42085	OE44084	OE44085	OE42090	OE44090	OE44091 ●
Tank	80 l	80 l	80 l	90 l	90 l	90 l
Afvoercapaciteit	62 l	62 l	62 l	75 l	75 l	75 l
Opvangbak	15 l	-	-	15 l	15 l	15 l
Luchtdruk aflaat	6,5-7 bar	6,5-7 bar	6,5-7 bar	-	6,5-7 bar	6,5-7 bar
Lengte afvoerslang	2m	2m (pneumatisch)	2m (pneumatisch)	2m	2 m (pneumatisch)	2m (pneumatisch)
Lengte aanzuigslang	-	2m (aansluiting sonde)	2m (aansluiting sonde)	-	2 m (aansluiting sonde)	2m (aansluiting sonde)
Prijs excl. btw	455€	679€	935€	555€	799€	1029€

Bestelnr.	OE43024
Tank	24 l
Afvoercapaciteit	20 l
Opvangbak	-
Luchtdruk aflaat	6,5-7 bar
Lengte afvoerslang	-
Lengte aanzuigslang	2m
Prijs excl. btw	345€



AANZUIGSONDES				
Bestelnr.	Ø	LENGTE	SONDE	Prijs excl. btw
OE45505	5mm	700mm	metaal	11⁵⁰ €
OE45516	6mm	700mm	metaal	10²⁰ €
OE45504	5mm	700mm	flexibel	13⁰⁰ €
OE45506	6mm	700mm	flexibel	11⁵⁰ €
OE45517	7mm	1000mm	flexibel	14⁰⁰ €
OE45518	8mm	700mm	flexibel	11⁵⁰ €

● = op bestelling

Olievernevelaars 2

zie ons compleet assortiment en voorraad status op www.contimac.be



Manueel



Pneumatisch

Bestelnr.	OE32024	OE33024
Olieviscositeit	240 SAE	130 SAE
Geadviseerde luchtdruk	-	6-8 bar
Debiet per handeling	220 gr	-
Tank	24 l	24 l
Lengte afvoerslang	2 m	2 m
Slanglengte pistool	0,27 m	0,27 m
Prijs excl. btw	245€	289€

Vernevelaars 2

zie ons compleet assortiment en voorraad status op www.contimac.be

Pneumatisch



Pneumatisch



Bestelnr.	OE22024	OE23030
Vloeistoffen	niet toxische detergenten, oliën	reinigingsvloeistoffen, ontsmettingsmiddelen, chemicaliën,...
Geadviseerde luchtdruk	8 bar	8 bar
Slanglengte	5 m	10 m
Tank	24 l	24 l
Slanglengte pistool	0,65 m	0,6 m
Prijs excl. btw	295€	819€

Trolleys 2



OE80035



OE80050



OE80210

Bestelnr.	OE80035	OE80050	OE80210
Vaten	20-60 kg	20-60 kg	180-220 kg
Ø vaten	max. 390 mm	max. 395 mm	max. 615 mm
Gewicht	5 kg	9,2 kg	26,2 kg
Prijs excl. btw	85€	159€	335€

Slangen



Vet



Olie

Bestelnr.	935/4	963/4
Vloeistof	vet	olie
Max. druk	600 bar	150 bar
Lengte	4m	4m
Prijs excl. btw	51€	59€

Vetpistolen 4



OE66860



OE66888



OE66889



OE66882

Bestelnr.	OE66860	OE66888	OE66889	OE66882
Aansluiting lucht	1/4" (binnendraad)	1/4" (binnendraad)	1/4" (binnendraad)	1/4" (binnendraad)
Koppeling	recht	recht - single swivel	Z-swivel	Z-swivel
Smeerkop 4-klawen	ja	ja	ja	ja
Slanglengte	400mm (flexibel)	400mm (flexibel)	400mm (flexibel)	150mm (vast)
Prijs excl. btw	53€	65€	79€	65€

Bestelnr. : **OE66663**

Z-swivel vetkoppeling



29€
prijs excl. btw

Bestelnr. : **OE66740**

4 Klauwen vetkoppeling



11€
prijs excl. btw

Bestelnr. : **OE66661**

Recht enkelvoudige vetkoppeling



14€
prijs excl. btw

Bestelnr. : **OE66742**

Elleboog vetkoppeling



12,50€
prijs excl. btw

Bestelnr. : **OE66743**

Push-on vetkoppeling



12,50€
prijs excl. btw

Bestelnr. : **OE66741**

90° Vetkoppeling



13,50€
prijs excl. btw

Oliepistolen 4



OE38025



OE37728



OE38022



OE37758



OE37704

NEW



OE37703

Bestelnr.	OE38025	OE37728	OE38022	OE37758	OE37704	OE37703
Aansluiting lucht	1/2" (binnendraad)	1/2" (binnendraad)	1/2" (binnendraad)	1/2" (binnendraad)	1/2" (binnendraad)	1/2" (binnendraad)
Teller	-	digitaal	-	digitaal	digitaal met preselectie	mechanisch
Materiaal	technopolymeer	technopolymeer	alu	alu	alu & technopolymeer	alu
Anti-druppelsysteem	half-automatisch Ø16mm	half-automatisch Ø16mm	half-automatisch Ø16mm	half-automatisch Ø16mm	half-automatisch Ø16mm	half-automatisch Ø16mm
Prijs excl. btw	59€	259€	79€	279€	999€	549€

Druppelladers 6

zie ons compleet assortiment en voorraad status op www.contimac.be

GYSFLASH 1.12

PROFESSIONAL



12 V
Loodzuur
Inclusief:



Klemmen 45cm



Kabelschoen 45cm



Mannelijke aansluiting 145cm

53€
prijs excl. btw

Bestelnr.: 029361

Ideaal voor het onderhoud en laden van batterijen voor: moto's, jet-ski's, kartings, zitmaaiers

- Vermogen: 18 W
- Laadcapaciteit: 1 A
- Spanning batterij: 12 V
- Laden: 2 > 32 Ah
- Druppelladen voor onderhoud: 2 > 100 Ah
- Gewicht: 0,44 kg
- Afmetingen: 130x80x38 mm

GYSFLASH 4.12

PROFESSIONAL



12 V
AGM/loodzuur
Inclusief:



Klemmen 45cm



Kabelschoen 45cm



Mannelijke aansluiting 145cm

69€
prijs excl. btw

Bestelnr.: 029422

Ideaal voor het onderhoud en laden van batterijen voor: moto's, jet-ski's, kartings, zitmaaiers

- Vermogen: 70 W
- Laadcapaciteit: 4 A
- Spanning batterij: 12 V
- Laden: 1,2 < 70 Ah
- Druppelladen voor onderhoud: 1,2 < 130 Ah
- Gewicht: 0,69 kg
- Afmetingen: 170x90x51 mm

GYSFLASH 6.12

PROFESSIONAL



12 V
AGM/loodzuur
Inclusief:



Klemmen 45cm



Kabelschoen 45cm



Mannelijke aansluiting 145cm

85€
prijs excl. btw

Bestelnr.: 029378

Ideaal voor het onderhoud en laden van batterijen voor: moto's, auto's, bestelwagens, jet-ski's

- Vermogen: 90 W
- Laadcapaciteit: 6 A
- Spanning batterij: 12 V
- Laden: 1,2 < 125 Ah
- Druppelladen voor onderhoud: 1,2 < 170 Ah
- Gewicht: 0,77 kg
- Afmetingen: 190x100x52mm

GYSFLASH 8.12

PROFESSIONAL



12 V
AGM/loodzuur
Inclusief:



Klemmen 190cm

Showroom supply modus

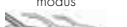

89€
prijs excl. btw

Bestelnr.: 029385

Ideaal voor het onderhoud en laden van batterijen voor: moto's, auto's, bestelwagens, landbouwvoertuigen

- Vermogen: 130 W
- Laadcapaciteit: 8 A
- Spanning batterij: 12 V
- Laden: 15 < 160 Ah
- Druppelladen voor onderhoud: 15 < 240 Ah
- Gewicht: 0,85 kg
- Afmetingen: 190x100x52mm

GYSFLASH 12.12

PROFESSIONAL



12 V
AGM/loodzuur
Inclusief:



Klemmen 190cm

Showroom supply modus

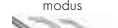

135€
prijs excl. btw

Bestelnr.: 029392

Ideaal voor het onderhoud en laden van batterijen voor: auto's, bestelwagens, landbouwvoertuigen, vrachtwagens

- Vermogen: 195 W
- Laadcapaciteit: 12 A
- Spanning batterij: 12 V
- Laden: 20 < 250 Ah
- Druppelladen voor onderhoud: 20 < 330 Ah
- Gewicht: 1,1 kg
- Afmetingen: 221x111x58mm

GYSFLASH 9.24

PROFESSIONAL



Bestelnr.: 029477

Ideaal voor het onderhoud en laden van batterijen voor: auto's, bestelwagens, landbouwvoertuigen, vrachtwagens, oldtimers

- Vermogen: 190 W
- Laadcapaciteit: 9 A (6/12V) - 6 A (24V)
- Laden: 18 < 220 Ah (6/12V) - 15 < 125 Ah (24V)
- Druppelladen voor onderhoud: 18 < 330 Ah (6/12V) - 15 < 170 Ah (24V)
- Gewicht: 1,1 kg
- Afmetingen: 221x111x58mm

6 - 12 - 24 V
Loodzuur
Inclusief:



Klemmen 190cm

139€
prijs excl. btw

GYSFLASH 1.12 LITHIUM

PROFESSIONAL



12 V
Lithium
Inclusief:



Klemmen 45cm



Kabelschoen 45cm



Mannelijke aansluiting 145cm

69€
prijs excl. btw

Bestelnr.: 029675

Ideaal voor het onderhoud en laden van batterijen voor: moto's, auto's

- Vermogen: 18 W
- Laadcapaciteit: 1 A
- Spanning batterij: 12 V
- Laden: 0,5 > 20 Ah
- Druppelladen voor onderhoud: 0,5 > 50 Ah
- Gewicht: 0,44 kg
- Afmetingen: 130x80x38mm

GYSFLASH 6.12 LITHIUM

PROFESSIONAL



Bestelnr.: 029729

Ideaal voor het onderhoud en laden van batterijen voor: moto's, auto's

- Vermogen: 90 W
- Laadcapaciteit: 6 A
- Spanning batterij: 12 V
- Laden: 1,2 > 125 Ah
- Druppelladen voor onderhoud: 1,2 > 170 Ah
- Gewicht: 0,77 kg
- Afmetingen: 190x100x52mm

12 V
Lithium
Inclusief:



Klemmen 45cm



Kabelschoen 45cm



Mannelijke aansluiting 145cm

109€
prijs excl. btw

BATIUM 7.12

PROFESSIONAL



Accu lader 6V / 12V
Laadt alle batterij types

Bestelnr.: 024496

- Automatische acculader met microprocessor 6V / 12V
- Uitgerust met een functie voor accu's die gesulfateerd zijn en niet geladen kunnen worden met een normale lading. De Batiem SOS RECOVERY levert een specifieke cyclus voor het regeneratie laden.
- Beschermt de on-board elektronica
- Laadt op vanaf 1V: laadt zeer lege batterijen op (vb. wanneer de lichten zijn blijven branden)
- Laadt de batterij op tot 100%

- Vermogen: 105 W
- Laden: 15-130 Ah
- Spanning batterij: 6 V / 12 V

- Gewicht: 4,8 kg
- Afmetingen: 210x340x130mm

129€
prijs excl. btw

BATIUM 7.24

PROFESSIONAL



Accu lader 6V / 12V / 24V
Laadt alle batterij types



Bestelnr.: 024502

- Automatische acculader met microprocessor 6V / 12V / 24V
- Uitgerust met een functie voor accu's die gesulfateerd zijn en niet geladen kunnen worden met een normale lading. De Batiem SOS RECOVERY levert een specifieke cyclus voor het regeneratie laden.
- Beschermt de on-board elektronica
- Laadt op vanaf 2V: laadt zeer lege batterijen op (vb. wanneer de lichten zijn blijven branden)
- Laadt de batterij op tot 100%

- Vermogen: 210 W
- Laden: 15-130 Ah
- Spanning batterij: 6 V / 12 V / 24 V

- Gewicht: 5,7 kg
- Afmetingen: 210x340x130 mm

139€
prijs excl. btw

BATIUM 15.12

PROFESSIONAL



Accu lader 6V / 12V
Laadt alle batterij types



Bestelnr.: 024519

- Automatische acculader met microprocessor 6V / 12V
- Uitgerust met een functie voor accu's die gesulfateerd zijn en niet geladen kunnen worden met een normale lading. De Batiem SOS RECOVERY levert een specifieke cyclus voor het regeneratie laden.
- Beschermt de on-board elektronica
- Laadt op vanaf 1V: laadt zeer lege batterijen op (vb. wanneer de lichten zijn blijven branden)
- Laadt de batterij op tot 100%

- Vermogen: 225 W
- Laden: 35-225 Ah
- Spanning batterij: 6 V / 12 V

- Gewicht: 5,9 kg
- Afmetingen: 210x360x140 mm

159€
prijs excl. btw

BATIUM 15.24

PROFESSIONAL



Accu lader 6V / 12V / 24V
Laadt alle batterij types



Bestelnr.: 024526

- Automatische acculader met microprocessor 6V / 12V / 24V
- Uitgerust met een functie voor accu's die gesulfateerd zijn en niet geladen kunnen worden met een normale lading. De Batiem SOS RECOVERY levert een specifieke cyclus voor het regeneratie laden.
- Beschermt de on-board elektronica
- Laadt op vanaf 1V: laadt zeer lege batterijen op (vb. wanneer de lichten zijn blijven branden)
- Laadt de batterij op tot 100%

- Vermogen: 450 W
- Laden: 35-225 Ah
- Spanning batterij: 6 V / 12 V / 24 V

- Gewicht: 8,5 kg
- Afmetingen: 210x360x140 mm

195€
prijs excl. btw

BATIUM 25.24 X

PROFESSIONAL



Accu lader 6V / 12V / 24V
Laadt alle batterij types
Volttester



Bestelnr.: 024830

- Automatische acculader met microprocessor 6V / 12V / 24V
- Uitgerust met een functie voor accu's die gesulfateerd zijn en niet geladen kunnen worden met een normale lader. De Batiem SOS RECOVERY levert een specifieke cyclus voor het regeneratie laden. Ook voor laden van tractie batterijen
- Beschermt de on-board elektronica
- Laadt op vanaf 1V: laadt zeer lege batterijen op (vb. wanneer de lichten zijn blijven branden)
- Laadt de batterij op tot 100%

- Vermogen: 1150 W
- Laden: 35-180 Ah (TRACTIE)
- Laden: 35-350 Ah (GEL / AGM / VRLA)

- Spanning batterij: 6 V / 12 V / 24 V
- Gewicht: 13,4 kg
- Afmetingen: 280x420x230 mm

499€
prijs excl. btw



LASSEN

METAAL

PERSLUCHT
TECHNIEK

WERKPLAATS
INRICHTING

HAND
GEREDSCHAP

RODRAFT

AUTOMOTIVE &
INDUSTRIE

BATERIJLADERS

STROOM
AGGREGATEN

POMPEN

CLEANING

Laders & starters 6

zie ons compleet assortiment en voorraad status op www.contimac.be

STARTIUM 480 E

PROFESSIONAL

**Bestelnr. (1-230V): 026483**Accu lader Starter12V/24V
Laadt alle batterij types

- De STARTIUM 480E is een automatische 12-24V acculader/starter op wielen.
- Microprocessor gestuurd, de maximale efficiëntie en veiligheid zijn gegarandeerd.
- Geleverd met: - kabels (rood 1,9m / zwart 2,1m)
- geïsoleerde klemmen
- Ook voor diepe ontladingen, dit toestel kan zeer lege maar niet beschadigde batterijen opladen vanaf 1V
- Inclusief timerfunctie
- Automatische startfunctie (geen afstandsbediening meer nodig)
- Smart start™ functie (beschermt de on-board elektronica)
- Laadt de batterij op tot 100%

- Vermogen: 1700 W
- Gemiddeld laadvermogen: 30 A
- Capaciteit batterij: 20-600 Ah (12 V) - 20-450 Ah (24 V)
- Afmetingen: 305x475x795 mm

- Startcapaciteit 12V: 390 A (0V/C) - 280 A (1V/C)
- Startcapaciteit 24V: 290 A (0V/C) - 210 A (1V/C)
- Gewicht: 26 kg

**695€**
prijs excl. btw

STARTIUM 680 E

PROFESSIONAL

**Bestelnr. (1-230V): 026490**Accu lader Starter12V/24V
Laadt alle batterij types

- De STARTIUM 680E is een automatische 12-24V acculader/starter op wielen.
- Microprocessor gestuurd, de maximale efficiëntie en veiligheid zijn gegarandeerd.
- Geleverd met: - kabels (rood 2,3m / zwart 2,3m)
- geïsoleerde klemmen
- Ook voor diepe ontladingen, dit toestel kan zeer lege maar niet beschadigde batterijen opladen vanaf 1V
- Inclusief timerfunctie
- Automatische startfunctie (geen afstandsbediening meer nodig)
- Smart start™ functie (beschermt de on-board elektronica)
- Laadt de batterij op tot 100%

- Vermogen: 2000 W
- Gemiddeld laadvermogen: 30 A
- Capaciteit batterij: 20-675 Ah (12 V) - 20-525 Ah (24 V)
- Startcapaciteit 12V: 550 A (0V/C) - 380 A (1V/C)

- Startcapaciteit 24V: 380 A (0V/C) - 270 A (1V/C)
- Gewicht: 30 kg
- Afmetingen: 305x475x795 mm

**749€**
prijs excl. btw

STARTIUM 980 E

PROFESSIONAL

**Bestelnr. (1-230V): 026506**Accu lader Starter12V/24V
Laadt alle batterij types

- De STARTIUM 980E is een automatische 12-24V acculader/starter op wielen
- Microprocessor gestuurd, de maximale efficiëntie en veiligheid zijn gegarandeerd.
- Geleverd met: - kabels (rood 2,5m / zwart 2,5m)
- geïsoleerde klemmen
- Ook voor diepe ontladingen, dit toestel kan zeer lege maar niet beschadigde batterijen opladen vanaf 1V
- Inclusief timerfunctie
- Automatische startfunctie (geen afstandsbediening meer nodig)
- Smart start™ functie (beschermt de on-board elektronica)

- Laadt de batterij op tot 100%
- Vermogen: 2000 W
- Gemiddeld laadvermogen (12/24V): 40 A
- Capaciteit batterij: 20-750 Ah (12 V) - 20-525 Ah (24 V)

- Startcapaciteit 12V: 720 A (0V/C) - 500 A (1V/C)
- Startcapaciteit 24V: 560 A (0V/C) - 400 A (1V/C)
- Gewicht: 36 kg
- Afmetingen: 400x475x795 mm

**999€**
prijs excl. btw

i RECOMMENDATION	5 Ah		10 Ah		15 Ah		20 Ah		40 Ah		80 Ah		90 Ah		110 Ah		120 Ah		180 Ah		240 Ah	
	6V	12V	24V																			
STARTIUM 480E	•	•																				
STARTIUM 680E																						
STARTIUM 980E																						
DIAG STARTIUM 60-12																						
DIAG STARTIUM 60-24																						

DIAG STARTIUM 60.12

PROFESSIONAL

Accu lader Starter 12V
AGM / Loodzuur

Bestelnr. (1-230V): 026513 ●

- De DIAG-STARTIUM 60-12 is een automatische 12V acculader/starter op wielen.
- Microprocessor gestuurd, de maximale efficiëntie en veiligheid zijn gegarandeerd.
- Veelzijdig, hij kan als gestabiliseerde voeding (60A) tijdens de diagnosefase gebruikt worden.

- Vermogen: 2000 W
- Gemiddeld laadvermogen: 60 A
- Capaciteit batterij: (12V) Ah: 20-900 Ah
- Startcapaciteit 12V (OV/C) A: 440 A
- Startcapaciteit 12V (1V/C) A: 310 A
- Min. / Max. Ah: 20 < 900 Ah
- Zekering: 200 A
- IP: 21
- Gewicht: 34 kg
- Afmetingen: 475x520x900 mm

999€
prijs excl. btw



DIAG STARTIUM 60.24

PROFESSIONAL

Accu lader Starter 12V
AGM / Loodzuur

Bestelnr. (1-230V): 026520

- De DIAG-STARTIUM 60-24 is een automatische 6-12-24V acculader/starter op wielen.
- Microprocessor gestuurd, de maximale efficiëntie en veiligheid zijn gegarandeerd.
- Veelzijdig, hij kan als gestabiliseerde voeding (60A) tijdens de diagnosefase gebruikt worden.

- Vermogen: 2000 W
- Gemiddeld laadvermogen (6V): 40 A
- Gemiddeld laadvermogen (12V): 60 A
- Gemiddeld laadvermogen (24V): 40 A
- Gemiddeld laadvermogen: 60 A
- Capaciteit batterij (6V) Ah: 20-900 Ah
- Capaciteit batterij (12V) Ah: 20-900 Ah
- Capaciteit batterij (24V) Ah: 20-525 Ah
- Startcapaciteit 12V (OV/C) A: 430 A
- Startcapaciteit 12V (1V/C) A: 300 A
- Startcapaciteit 24V (OV/C) A: 410 A
- Startcapaciteit 24V (1V/C) A: 280 A
- Zekering: 200 A
- IP: 21
- Gewicht: 34 kg
- Afmetingen: 475x520x900 mm

1039€
prijs excl. btw



GYSFLASH 100.12 HF

PROFESSIONAL

Accu lader Starter 12V
AGM / Loodzuur

Bestelnr. (1-230V): 029071

- De GYSFLASH 100-12 HF is een gestabiliseerde voeding met Inverter technologie.
- De GYSFLASH biedt 5 functies:
 - Accu-oplader, dankzij de geavanceerde laadcurve.
 - Ondersteuning van 12V accu's (gel of liquide) van voertuigen in reparatie.
 - Garandeert de goede staat van de accu's van demonstratie-wagens.
 - Ondersteunt de stroombehoefte van een voertuig en bewaart zo het geheugen tijdens het verwisselen van een accu.
 - Gebruik van de oplader als gestabiliseerde voeding waarvan de spanning en de stroom regelbaar zijn.

- Vermogen: 1500 W
- Spanning batterij: 12 V
- Min. / Max. Ah: 20-1200 Ah
- Zekering: 125 A
- IP: 21
- Gewicht: 6,1 kg
- Afmetingen: 320x292x105 mm

845€
prijs excl. btw



GYSFLASH 102.12 HF

PROFESSIONAL

Accu lader Starter 12V
AGM / Loodzuur

Bestelnr. (1-230V): 029606

- De GYSFLASH verticaal 102.12 is een 100 A high power acculader met inverter technologie. Deze lader kan zonder probleem aan een muur of aan een autobrug bevestigd worden.
- Met behulp van deze lader kan een 12V accu tijdens de verschillende diagnose-stadia onder perfect gestabiliseerde spanning gehouden worden. De lader garandeert tevens een optimale laadkwaliteit voor het onderhoud van de meest geavanceerde auto's.

- Vermogen: 1600 W
- Spanning batterij: 12 V
- Laden Ah: 20 - 1200 Ah
- Lengte: 2,5 m
- Zekering: 125 A
- IP: 21
- Gewicht: 5,8 kg
- Afmetingen: 295x117x345 mm

899€
prijs excl. btw



GYSFLASH 101.24 CNT FV

PROFESSIONAL

Flexible voltage
Lood / Lithium

Bestelnr. (1-230V): 025967 ●

- De GYSFLASH 101.24 CNT FV is een gestabiliseerde voeding met inverter technologie voor het opladen van 6, 12, of 24 V Lood of Lithium accu's van 5 tot 1200 Ah.
- De GYSFLASH biedt 5 functies:
 - Flexible Voltage, het functioneert onder een voedingsspanning tussen 85 & 265 V
 - Auto-Restart» functie, in geval van stroomstoring, met geheugen voor de gebruikte instellingen
 - Controle en ijking van de kabels.
 - Vergrendeling, voorkomt het risico op eventuele verkeerde handelingen
 - Tot 12 laadprofielen beschikbaar, waaronder het profiel Easy voor eenvoudig laden

- Vermogen: 3200 W
- Spanning batterij: 6/12 V - 24V
- Laden Ah: 20 < 1200 Ah
- Zekering: 150 A
- IP: 20
- Lengte: 2,5 m
- Gewicht: 6,5 kg
- Afmetingen: 325x130x270mm

1169€
prijs excl. btw



GYSFLASH 103.24 CNT FV

PROFESSIONAL

Flexible voltage
Lood / Lithium

Bestelnr. (1-230V): 025684 ●

- De GYSFLASH 103.24 CNT FV is een gestabiliseerde voeding met inverter technologie voor het opladen van 6, 12, of 24 V Lood of Lithium accu's van 5 tot 1200 Ah.
- De GYSFLASH biedt 5 functies:
 - Flexible Voltage, het functioneert onder een voedingsspanning tussen 85 & 265 V
 - Auto-Restart» functie, in geval van stroomstoring, met geheugen voor de gebruikte instellingen
 - Controle en ijking van de kabels.
 - Vergrendeling
 - Tot 12 laadprofielen beschikbaar

- Vermogen: 3200 W
- Spanning batterij: 6/12 V - 24V
- Laden Ah: 20 < 1200 Ah
- Lengte: 2,5 m
- Zekering: 150 A
- IP: 20
- Gewicht: 6,5 kg
- Afmetingen: 340x150x250 mm

1199€
prijs excl. btw



Boosters 6

zie ons compleet assortiment en voorraad status op www.contimac.be

GYSPACK PRO

SEMI PROFESSIONAL

Booster 12V
LED verlichtingGeleverd met 12V
oplader

Bestelnr. 054677

840€
Prijs excl. btwVerplicht
maandelijks opladen!

Bestelnr.: 026155

- 2 In 1: starthulp, energiebron van 12V
- Onmiddellijke start van motoren, personenauto's, campers (diesel of benzine) zonder risico voor on-board elektronica
- Laden van alle elektrische apparaten op 12V DC dankzij interne 22Ah accu
- Verlichting om makkelijk te werken in het donker

- Geïntegreerde batterij: 22 Ah
- Voor 12V batterijen:
1V/C: 600A
Crancking CC: 1100A
Peak battery: 1750A
- Gewicht: 8,9 kg
- Afmetingen: 340x200x430 mm

195€
prijs excl. btw

GYSPACK 750

SEMI PROFESSIONAL

Booster 12V
LED verlichtingGeleverd met 12V
oplader

Bestelnr. 054684

2130€
Prijs excl. btwVerplicht
maandelijks opladen!

Bestelnr.: 026179

- 2 In 1: starthulp, energiebron van 12V
- Onmiddellijke start van motoren, personenauto's, campers (diesel of benzine) zonder risico voor on-board elektronica
- Laden van alle elektrische apparaten op 12V DC dankzij interne 26Ah accu
- Verlichting om makkelijk te werken in het donker

- Geïntegreerde batterij: 26 Ah
- Voor 12V batterijen:
1V/C: 750A
Crancking CC: 1450A
Peak battery: 2500A
- Gewicht: 14 kg
- Afmetingen: 360x200x430 mm

399€
prijs excl. btw

STARTPACK

SEMI PROFESSIONAL

Booster 12V/24V
LED verlichtingGeleverd met 12V
oplader

Bestelnr. 054684

2130€
Prijs excl. btwVerplicht
maandelijks opladen!

Bestelnr.: 025448

- 2 In 1: Starthulp 12V/24V, energiebron van 12V.
- Onmiddellijke start van motoren, personenauto's, campers en bestelwagens (diesel of benzine) zonder risico voor on-board elektronica
- Autonome energiebron in 12V DC voor alle elektrische apparaten dankzij de 2 geïntegreerde 22AH accu's
- Verlichting om makkelijk te werken in het donker

- Geïntegreerde batterij: 2x22 Ah
Crancking CC: 1300A
Peak battery: 1600A
- Voor 12V batterijen:
1V/C: 750A
Crancking CC: 1450A
Peak battery: 3200A
- Voor 24V batterijen:
1V/C: 650A
- Gewicht: 16 kg
- Afmetingen: 390x225x500 mm

439€
prijs excl. btw

STARTPACK MOBILE

SEMI PROFESSIONAL



Booster 12V/24V

Geleverd met 12V
oplader

Bestelnr. 054684

2130€
Prijs excl. btwVerplicht
maandelijks opladen!

Bestelnr.: 026025

- 2 In 1: Starthulp 12V/24V, energiebron van 12V.
- Onmiddellijke start van motoren, personenauto's, campers en bestelwagens (diesel of benzine) zonder risico voor on-board elektronica
- Autonome energiebron in 12V DC voor alle elektrische apparaten dankzij de 2 geïntegreerde 22AH accu's

- Geïntegreerde batterij: 2x22 Ah
Crancking CC: 1300A
Peak battery: 1600A
- Voor 12V batterijen:
1V/C: 750A
Crancking CC: 1450A
Peak battery: 3200A
- Voor 24V batterijen:
1V/C: 650A
- Gewicht: 21 kg
- Afmetingen: 380x235x585 mm

569€
prijs excl. btw

GYSPACK PRO 700

PROFESSIONAL

Booster PRO 12V
Ingebouwde intelligente lader

**Verplicht
maandelijks opladen!**



Bestelnr.: 027077

- Geïntegreerde batterij: 12 Ah
- Voor 12V batterijen:
1V/C: 640A
Crancking CC: 1200A
Peak battery: 1800A
- Zekering: 15 A
- Gewicht: 12 kg
- Afmetingen: 310x320x165 mm

559€
prijs excl. btw

GYSPACK PRO 900

PROFESSIONAL

Booster PRO 12V
Ingebouwde intelligente lader

**Verplicht
maandelijks opladen!**



Bestelnr.: 027084

- Geïntegreerde batterij: 12 Ah
- Voor 12V batterijen:
1V/C: 830A
Crancking CC: 1700A
Peak battery: 3100A
- Zekering: 15 A
- Gewicht: 15 kg
- Afmetingen: 310x320x165 mm

699€
prijs excl. btw

STARTPACK 12.24 CI

PROFESSIONAL

Booster PRO 12V/24V
Ingebouwde intelligente lader

**Verplicht
maandelijks opladen!**



Bestelnr.: 024991

- Geïntegreerde batterij: 2 x 16 Ah
- Voor 12V batterijen:
1V/C: 900A
Crancking CC: 1700A
Peak battery: 3600A
- Voor 24V batterijen:
1V/C: 700A
Crancking CC: 1350A
Peak battery: 1800A
- Zekering: 20 A
- Gewicht: 19 kg
- Afmetingen: 260x200x480 mm

919€
prijs excl. btw

STARTPACK PRO 12.24 CI

PROFESSIONAL

Booster PRO 12V/24V
Ingebouwde intelligente lader

**Verplicht
maandelijks opladen!**



Bestelnr.: 028920

- Geïntegreerde batterij: 2 x 30 Ah
- Voor 12V batterijen:
1V/C: 1300A
Crancking CC: 2400A
Peak battery: 6200A
- Voor 24V batterijen:
1V/C: 1200A
Crancking CC: 2250A
Peak battery: 3100A
- Zekering: 2x300 A
- Gewicht: 45,5 kg
- Afmetingen: 140x350x560 mm

1559€
prijs excl. btw

STARTPACK PRO 12.24 XL

PROFESSIONAL

Booster PRO 12V/24V

**Verplicht
maandelijks opladen!**



Bestelnr.: 026711

- Geïntegreerde batterij: 2 x 50 Exide Ah
- Voor 12V batterijen:
1V/C: 1600A
Crancking CC: 3000A
Peak battery: 8500A
- Voor 24V batterijen:
1V/C: 1400A
Crancking CC: 2600A
Peak battery: 4250A
- Gewicht: 71 kg
- Afmetingen: 520x430x1040mm

1999€
prijs excl. btw

GYSCAP 680E

PROFESSIONAL

Booster Super PRO 12V
Nieuw technologie
Zonder Accu



Bestelnr.: 026773

Supercondensatoren-techniek (zonder accu)

- Startstroom: 1600A
- Piekstroom: 9000A
- Gewicht: 8,2 kg
- Afmetingen: 350x440x190mm

1159€
prijs excl. btw

GYSCAP 24V

PROFESSIONAL

Booster Super PRO 24V
Nieuw technologie
Zonder Accu



Bestelnr.: 028944

Supercondensatoren-techniek (zonder accu)

- Startstroom: 2500A
- Piekstroom: 10 000A
- Gewicht: 12 kg
- Afmetingen: 320x490x215mm

1449€
prijs excl. btw

Omvormers

zie ons compleet assortiment en voorraad status op www.contimac.be

CONVERGYS 150

SEMI PROFESSIONAL



Bestelnr.: 027022

- Kan aangesloten worden op een sigarettenaanstecker-plug
- Compact en licht in gewicht, voor een veelzijdig gebruik
- 2 Aansluitingen voor alle soorten elektrische apparaten (230V + USB)
- Thermische beveiliging, ventilatie
- Beveiliging tegen overladen en kortsluiting
- Beveiligd tegen elektrische onder- en overspanning (230V + USB)

- Power: 150 W
- Peak Power: 300 W
- Input DC: 12 V
- Output AC: 230 V

- Output USB DC: V - A V - A
- Gewicht: 0,34 kg
- Afmetingen: 60x100x50mm

44€
prijs excl. btw

CONVERGYS 300

SEMI PROFESSIONAL



Bestelnr.: 027053

- 2 Aansluitingen: - sigarettenaanstecker (tot 150W) - op de accu (tot 300W)
- Licht en compact, voor gebruik in alle omstandigheden
- 2 Aansluitingen voor alle elektrische apparaten (230V + USB)
- Thermische beveiliging, geventileerd
- Beveiliging tegen overladen en kortsluiting
- Beveiliging tegen onder- en overspanning

- Power: 300 W
- Peak Power: 600 W
- Input DC: 12 V
- Output AC: 230 V

- Output USB DC: V - A V - A
- Gewicht: 0,85 kg
- Afmetingen: 100x150x60mm

63€
prijs excl. btw

PSW 1500 W - 24V

PROFESSIONAL



Bestelnr.: 027305

- Power: 1500 W
- Peak Power: 3000 W
- Input DC: 24 V
- Output AC: 230 V
- Output USB DC: V - A V - A
- Gewicht: 3,6 kg
- Afmetingen: 230x390x150 mm

315€
prijs excl. btw

PSW 2002W RC-12

PROFESSIONAL



Bestelnr.: 067394

- Power: 2000 W
- Peak Power: 4000 W
- Input DC: 12 V
- Output AC: 230 V
- Output USB DC: 5 - 2 V - A
- Gewicht: 5,75 kg
- Afmetingen: 385 x 250 x 100mm

449€
prijs excl. btw

PSW 2002W RC-24

PROFESSIONAL



Bestelnr.: 067417

- Power: 2000 W
- Peak Power: 4000 W
- Input DC: 24 V
- Output AC: 230 V
- Output USB DC: 5 - 2 V - A
- Gewicht: 5,75 kg
- Met afstandsbediening
- Afmetingen: 385x250x100mm

459€
prijs excl. btw

Batterijtesters

zie ons compleet assortiment en voorraad status op www.contimac.be

TBP 100 TRADITIONEEL

SEMI PROFESSIONAL



Bestelnr.: 055131

- Type batterij: 6-12 V
- Batterij Ah: 20 < 100 Ah
- Charging & Starting system vehicle: 12 V
- Ingebouwde printer: neen
- Gewicht: 0,4 kg
- Afmetingen: 160x180x300 mm

30⁵⁰€
prijs excl. btw

DBT 300 DIGITAAL

PROFESSIONAL

ALTERNATOR 12/24 V

VRLA / GEL /
AGM / Liquid

Bestelnr.: 024175

- Type batterij: 12 V
- Batterij Ah: 4 < 150 Ah
- Charging & Starting system vehicle: 12 V
- Ingebouwde printer: neen
- Gewicht: 0,25 kg
- Afmetingen: 120x79x227 mm

85€
prijs excl. btw

PBT 700 DIGITAAL+PRINT

PROFESSIONAL

START
STEP

ALTERNATOR 12/24 V

Geleverd met
rol papier

Bestelnr.: 056237

4⁹⁰€
Prijs excl. btw

Bestelnr.: 024229

- Type batterij: 12 V
- Batterij Ah: 7 - 240 Ah
- Charging & Starting: 12 V / 24 V
- Ingebouwde printer: ja
- Gewicht: 0,7 kg
- Afmetingen: 235x102x680mm

275€
prijs excl. btw

Toebehoren

zie ons compleet assortiment en voorraad status op www.contimac.be

KABEL MET GEISOLEERDE KLEMMEN

PROFESSIONAL

Bestelnr.: 056329

- Lengte: 3m
- I_{max.}: 320 A
- Ø kabel: 16mm²

19⁵⁰€
prijs excl. btw



Bestelnr.: 056336

- Lengte: 3,5m
- I_{max.}: 500 A
- Ø kabel: 25mm²

28€
prijs excl. btw

Bestelnr.: 056343

- Lengte: 4,5m
- I_{max.}: 700 A
- Ø kabel: 35mm²

42⁵⁰€
prijs excl. btw

BRONZEN KLEMMEN

INDUSTRIAL

Bestelnr.: 053403

- 200 A
- Zwart

10⁵⁰€
prijs excl. btw



Bestelnr.: 053502

- 200 A
- Rood

10⁵⁰€
prijs excl. btw



KOPEREN KLEMMEN (NIET GEISOLEERD)

INDUSTRIAL

Bestelnr.: 564015

- Lengte: 3m
- I_{max.}: 500 A
- Ø kabel: 25mm²

57⁵⁰€
prijs excl. btw



Bestelnr.: 056404

- Lengte: 4,5m
- I_{max.}: 700 A
- Ø kabel: 35mm²

109€
prijs excl. btw

Bestelnr.: 056190

- Lengte: 4,5m
- I_{max.}: 1000 A
- Ø kabel: 50mm²

209€
prijs excl. btw

GEISOLEERDE KLEMMEN

PROFESSIONAL

Bestelnr.: 053786

- 600 A
- Zwart

11⁵⁰€
prijs excl. btw



Bestelnr.: 053779

- 600 A
- Rood

11⁵⁰€
prijs excl. btw



GEISOLEERDE KLEMMEN (GEBOGEN)

PROFESSIONAL

Bestelnr.: 053793

- 850 A
- Zwart

23⁵⁰€
prijs excl. btw



Bestelnr.: 053816

- 850 A
- Rood

23⁵⁰€
prijs excl. btw



ZEKERINGEN

Bestelnr.: 054530

- 10A
- 10 stuks

3⁸⁰€
prijs excl. btw



Voor laders:

- ENERGY 124
- ENERGY 126
- TBC 60
- WATMATIC 100

Bestelnr.: 054493

- 15A
- 10 stuks

3⁸⁰€
prijs excl. btw



Voor laders:

- BATTIUM 712
- BATTIUM 724
- TBC 90/120
- WATMATIC 140
- CT 160

Bestelnr.: 054509

- 20A
- 10 stuks

3⁸⁰€
prijs excl. btw



Voor laders:

- WATMATIC 170
- CT210
- STARTPACK 12.24
- STARTPACK PRO 12.24

Bestelnr.: 054516

- 25A
- 10 stuks

3⁸⁰€
prijs excl. btw



Voor laders:

- CA 150

Bestelnr.: 054523

- 30A
- 10 stuks

3⁸⁰€
prijs excl. btw



Voor laders:

- BATIUM 15.12
- BATIUM 15.24
- BATIUM 15.24
- ENERGY STATION (2x)

Bestelnr.: 054554

- 40A
- 10 stuks

4²⁰€
prijs excl. btw



Bestelnr.: 054653

- 80A
- 2 stuks

7³⁰€
prijs excl. btw



Voor laders:

- START 300

Bestelnr.: 054486

- 100A
- 10 stuks

6²⁰€
prijs excl. btw



Voor laders & starters:

- STARTIUM 330E

Bestelnr.: 054547

- 200A
- 2 stuks

4⁸⁰€
prijs excl. btw



Voor laders & starters:

- STARTIUM 480E
- STARTIUM 680E
- DIAG. STARTIUM 60.12
- DIAG. STARTIUM 60.24
- NEOSTART 420 12/24V
- NEOSTART 620 12/24V
- GYSTART 1224 T
- GYSPACK 750

- GYSPACK PRO 700
- GYSPACK PRO 900
- STARTPACK 12.24 CI
- STARTPACK 12.24 PRO CI

Stroomaggregaten powered by Honda 3

zie ons compleet assortiment en voorraad status op www.contimac.be

LASSEN

METAAL

PERSLUCHT
TECHNIEK

WERKPLAATS
INRICHTING

HAND
GEREEDSCHAP

RODCRAFT

AUTOMOTIVE &
INDUSTRIE

BATERIJLADERS

STROOM
AGGREGATEN

POMPEN

CLEANING

GH 3501 SE

INDUSTRIAL

POWERED by
HONDA

GX 200
6,5PK
Tank: 3,6 L



Bestelnr.: 70142

- Motor: GX 200
- Max. vermogen (1-230V): 3000 W (6,5 PK)
- Tankinhoud: 3,6 L
- Brandstof: benzine
- Starter: manueel
- Geluid: 69dB(A)
- Gewicht: 43 kg
- Afmetingen: 600x400x450 mm

899€
prijs excl. btw

GH 5501 HEAVY DUTY

INDUSTRIAL

POWERED by
HONDA

GX 270
9PK
Tank: 5,3 L
Super stevig frame



Optie: Wielenset

Bestelnr. : 70175

259€
Prijs excl. btw

Bestelnr.: 70190

- Motor: GX 270
- Max. vermogen (1-230V): 4200 W (9 PK)
- Tankinhoud: 5,3 L
- Brandstof: benzine
- Starter: manueel
- Geluid: 70dB(A)
- Gewicht: 58 kg
- Afmetingen: 773x556x576 mm

1369€
prijs excl. btw

GH 8001 HEAVY DUTY

INDUSTRIAL

POWERED by
HONDA

GX 390
13PK
Tank: 6,1L
Super stevig frame



Optie: Wielenset

Bestelnr. : 70175

259€
Prijs excl. btw

Bestelnr.: 70192

- Motor: GX 390
- Max. vermogen (1-230V): 6400 W (13 PK)
- Tankinhoud: 6,1 L
- Brandstof: benzine
- Starter: manueel
- Geluid: 71dB(A)
- Gewicht: 79 kg
- Afmetingen: 773x556x576 mm

1699€
prijs excl. btw

GH 9503 HEAVY DUTY

INDUSTRIAL

POWERED by
HONDA

GX 390
13PK
Tank: 6,1 L
Super stevig frame



Optie: Wielenset

Bestelnr. : 70175

259€
Prijs excl. btw

Bestelnr.: 70194

- Motor: GX 390
- Max. vermogen (1-230V): 5000 W (13 PK)
- Max. vermogen (3-400V): 8000 W (13 PK)
- Tankinhoud: 6,1 L
- Brandstof: benzine
- Starter: manueel
- Geluid: 71dB(A)
- Gewicht: 77 kg
- Afmetingen: 773x556x576 mm

2199€
prijs excl. btw

Stroomaggregaten powered by Honda 3

zie ons compleet assortiment en voorraad status op www.contimac.be

GHE R26 8503

INDUSTRIAL

POWERED by
HONDA

GX 390
13PK
Tank: 26 L
Elektrostart



Bestelnr.: 70156

- Motor: GX 390
- Max. vermogen (1-230V): 5000 W
- Max. vermogen (3-400V): 7000 W
- Tankinhoud: 26 L
- Brandstof: benzine
- Starter: elektrisch
- Geluid: 70dB(A)
- Gewicht: 88 kg
- Afmetingen: 840x560x595 mm

Optie: Wielenset

Bestelnr. : 70176

249€
Prijs excl. btw

2999€
prijs excl. btw

GHE R16 11001

INDUSTRIAL

POWERED by
HONDA



GX 630
24,6PK
Tank: 16 L
Elektrostart
2 Cilinders in V



Bestelnr.: 70158

- Motor: GX 630
- Max. vermogen (1-230V): 11000 W
- Tankinhoud: 16 L
- Brandstof: benzine
- Starter: elektrisch
- Geluid: 74dB(A)
- Gewicht: 149 kg
- Afmetingen: 880x575x705 mm

Optie: Wielenset

Bestelnr. : 70172

239€
Prijs excl. btw

4699€
prijs excl. btw

GHE R16 14003

INDUSTRIAL

POWERED by
HONDA



GX 630
24,6PK
Tank: 16 L
Elektrostart
2 Cilinders in V



Bestelnr.: 70160

- Motor: GX 630
- Max. vermogen (1-230V): 5400 W
- Max. vermogen (3-400V): 13000 W
- Tankinhoud: 16 L
- Brandstof: benzine
- Starter: elektrisch
- Geluid: 74dB(A)
- Gewicht: 145 kg
- Afmetingen: 880x575x705 mm

Optie: Wielenset

Bestelnr. : 70172

239€
Prijs excl. btw

4999€
prijs excl. btw

WGH R26 220 DC

INDUSTRIAL

POWERED by
HONDA

GX 390
13PK
Tank: 26L
200 A (35%)
170 A (65%)
Combi stroom- en
lasaggregaat



Bestelnr.: 70162

- Motor: GX 390
- Max. vermogen (1-230V): 3500 W
- Max. vermogen (3-400V): 6500 W
- Max. lasroom: 200 A (35%) / 170 A (65%)
- Tankinhoud: 26 L
- Brandstof: benzine
- Starter: manueel
- Geluid: 70dB(A)
- Gewicht: 90 kg
- Afmetingen: 840x560x595 mm

Optie: Wielenset

Bestelnr. : 70172

239€
Prijs excl. btw

2999€
prijs excl. btw

LASSEN

METAAL

PERSLUCHT
TECHNIEK

WERKPLAATS
INRICHTING

HAND
GEREDSCHAP

RODRAFT

AUTOMOTIVE &
INDUSTRIE

BATERIJLADERS

STROOM
AGGREGATEN

POMPEN

CLEANING

Stroomaggregaten AVR³zie ons compleet assortiment en voorraad status op www.contimac.be

GR 3500 AVR

PROFESSIONAL

AVR
Grote tank

Bestelnr.: 70110

- Max. vermogen: 3300 W
- Tankinhoud: 18 L
- Brandstof: benzine
- Starter: manueel
- Geluid LWA: 69dB(A)
- Gewicht: 45 kg
- Afmetingen: 610x475x555 mm

549€
prijs excl. btw

GRE 6500 AVR

PROFESSIONAL

AVR
Grote tank
Elektrische start
Wielenset

Bestelnr.: 70165

- Max. vermogen: 6500 W
- Tankinhoud: 28 L
- Brandstof: benzine
- Starter: elektrisch
- Geluid LWA: 75dB(A)
- Gewicht: 87 kg
- Afmetingen: 730x545x600 mm

959€
prijs excl. btw

GRE 8500 AVR

PROFESSIONAL

AVR
Grote tank
Elektrische start
Wielenset

Bestelnr.: 70185

- Max. vermogen: 8500 W
- Tankinhoud: 28 L
- Brandstof: benzine
- Starter: elektrisch
- Geluid LWA: 77dB(A)
- Gewicht: 99 kg
- Afmetingen: 730x545x600 mm

1159€
prijs excl. btw

GR 2000 i

PROFESSIONAL



Invertertechnologie

Paralleel
aansluiting

Bestelnr. : 70195

Verdubbel het
vermogen door
2 aggregaten aan
elkaar te
koppelen **109€**
Prijs excl. btw

Bestelnr.: 70100

Ideaal voor elektronische apparaten dankzij de zeer
zuivere en stabiele stroomgolf.

- Max. vermogen: 1950 W
- Tankinhoud: 4,2 L
- Brandstof: benzine
- Starter: manueel
- Geluid LWA: 68 dB(A)
- Gewicht: 23,5 kg
- Afmetingen: 510x300x475 mm

849€
prijs excl. btw

GR 3500 i

PROFESSIONAL

Elektrische start
InvertertechnologieParalleel
aansluiting

Bestelnr. : 70196

Verdubbel het
vermogen door 2
aggregaten aan
elkaar te
koppelen **159€**
Prijs excl. btw

Bestelnr.: 70105

Ideaal voor elektronische apparaten dankzij de zeer
zuivere en stabiele stroomgolf.

- Max. vermogen: 3300 W
- Tankinhoud: 10 L
- Brandstof: benzine
- Starter: elektrisch
- Geluid LWA: 69 dB(A)
- Gewicht: 46 kg
- Afmetingen: 645x480x500 mm

1199€
prijs excl. btw

Motorpompen powered by Honda 2

zie ons compleet assortiment en voorraad status op www.contimac.be

WP 20 HX

PROFESSIONAL

POWERED by
HONDA

Zuiver water
600 l/min



Bestelnr.: 71060

- Toepassing: zuiver water (korrelgrootte 7 mm)
- Max. opvoerhoogte: 26 m
- Débit max.: 600 l/min.
- Aanzuighoogte: 8 m
- Uitgang/ingang: 2"x2"
- Motor: Honda GX 120 (4 pk)
- Tankinhoud: 2 l (autonomie: 2 uur)
- Afmetingen: 475x365x410mm
- Gewicht: 25 kg

799€
prijs excl. btw

WP 30 HX

PROFESSIONAL

POWERED by
HONDA

Zuiver water
1000 l/min



Bestelnr.: 71065

- Toepassing: zuiver water (korrelgrootte 7 mm)
- Max. opvoerhoogte: 26 m
- Débit max.: 1000 l/min.
- Aanzuighoogte: 8 m
- Uitgang/ingang: 3"x3"
- Motor: Honda GX 160 (5,5 pk)
- Tankinhoud: 3,1 l (autonomie: 2,2 uur)
- Afmetingen: 515x385x455mm
- Gewicht: 27,5 kg

779€
prijs excl. btw

WPT 30 HX

PROFESSIONAL

POWERED by
HONDA

Vuil water
800 l/min



Bestelnr.: 71069

- Toepassing: vuil water (korrelgrootte 30 mm)
- Max. opvoerhoogte: 26 m
- Débit max.: 800 l/min.
- Aanzuighoogte: 7 m
- Uitgang/ingang: 3"x3"
- Motor: Honda GX 200 (6,5 pk)
- Tankinhoud: 3,6 l (autonomie: 2 uur)
- Afmetingen: 530x435x430mm
- Gewicht: 36 kg

1099€
prijs excl. btw

Werfpompen 2

PONSTAR PX 55022

INDUSTRIAL



NEW

Voor vervuild water
Bestand tegen droogdraaien

Bestelnr. (1-230 V): 330010104

- Bouwpomp met rubber waaijer
- Bestand tegen droog draaien
- Geschikt voor continu gebruik



- Persaansluiting 2" F
- Capaciteit 260 l/min
- Vermogen 620 W
- Opvoerhoogte 10m
- Dompeldiepte 5m
- Vlotter nee

599€
prijs excl. btw

PONSTAR PBX 4

INDUSTRIAL



NEW

Voor vervuild water
Bestand tegen droogdraaien

Bestelnr. (1-230 V): 330010102

- Voor verontreinigd water met vaste bestanddelen
- Mag onbepert droogdraaien
- 2 Luchtkleppen



- Max. vloeistoftemperatuur 40°C
- Max. korrelgrootte 6 mm
- Persaansluiting 2" M
- Gewicht 15,5 kg
- Capaciteit 310 l/min
- Vermogen 400 W
- Opvoerhoogte 9,5m
- Dompeldiepte 6m
- Vlotter nee

795€
prijs excl. btw



Met luchtklepfunctie

Wanneer de PBX-pomp droogdraait (zonder water), wordt de motor gekoeld door lucht die door de waaijer wordt geperst en de pomp verlaat via de luchtklep. Zo wordt oververhitting van de motor voorkomen.



Werking van de pomp en waterafvoer

Wanneer de pomp normaal werkt, wordt de luchtklep gesloten door de waterdruk in de pomp.

PONSTAR PX 55022 SET

INDUSTRIAL

NEW

Bestelnr. (1-230 V): 330010105

4-Delige pompset met

- PX 55022 pomp
- Plat oprolbare slang 20 M
- Storzkoppelingen 2" F
- NA.66 mm
- Transportkist 600x400x240 mm



699€
prijs excl. btw

Slangen

AFVOERSLANG PVC VOOR DOPELPPOMPEN

- Licht en plat oprolbare
- UV en ozonbestendig
- Gladde binnenwand met lage frictieweerstand
- Lage lengterek



Bestelnr.		Prijs excl. btw
6014734	1" 25m	45€
6014737	1¼" 25m	51€
6014740	1½" 25m	53,90€
6014742	2" 25m	55€
6014744	2½" 25m	73,40€
6014746	3" 25m	81,70€

SLANGKEMMEN



12mm Slangklemmen (per 10 stuk)

Bestelnr.	Aansluiting	Prijs excl. btw
6014525	25-40 mm	7,50 €
6014532	32-50 mm	9,70 €
6014540	40-60 mm	10,70 €
6014560	60-80 mm	12,50 €
6014570	70-89 mm	13,40 €

Dompelpompen 6

zie ons compleet assortiment en voorraad status op www.contimac.be

SPEED 30 AUT

PROFESSIONAL

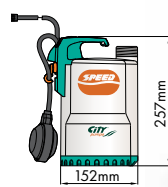

Bestelnr. (1-230 V): 6010312

- Toepassing: zuiver water
- Vermogen W: 250 S1 Continuous Duty
- Debiet (max.) l/min.: 160
- Opvoerhoogte (max.) m: 6
- Uitgang: 1"

179€
prijs excl. btw

F1/30 M AUT

PROFESSIONAL

RVS



Bestelnr. (1-230 V): 6010300

- Toepassing: zuiver water
- Vermogen W: 250 S1 Continuous Duty
- Debiet (max.) l/min.: 140
- Opvoerhoogte (max.) m: 6,5
- Uitgang: 1 1/4"

249€
prijs excl. btw

SPEED 70 AUT

PROFESSIONAL

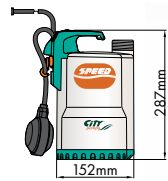

Bestelnr. (1-230 V): 6010358

- Toepassing: zuiver water
- Vermogen W: 550 S1 Continuous Duty
- Debiet (max.) l/min.: 260
- Opvoerhoogte (max.) m: 10
- Uitgang: 1 1/4"

229€
prijs excl. btw

F1/50 M VORTEX AUT

PROFESSIONAL

RVS

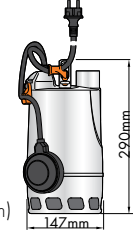

Bestelnr. (1-230 V): 6010306

- Toepassing: vuil water (korrelgrootte 20 mm)
- Vermogen W: 370 S1 Continuous Duty
- Debiet (max.) l/min.: 180
- Opvoerhoogte (max.) m: 6,5
- Uitgang: 1 1/4"

279€
prijs excl. btw

SPEED VORTEX AUT

PROFESSIONAL

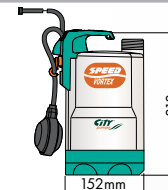

Bestelnr. (1-230 V): 6010363

- Toepassing: vuil water (korrelgrootte 20 mm)
- Vermogen W: 370 S1 Continuous Duty
- Debiet (max.) l/min.: 180
- Opvoerhoogte (max.) m: 6,5
- Uitgang: 1 1/4"

199€
prijs excl. btw

SECURITY AUT

PROFESSIONAL

RVS

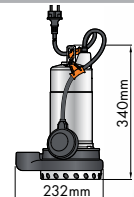

Bestelnr. (1-230 V): 6010359

- Toepassing: zanderig water korrelgrootte 10 mm)
- Vermogen W: 550 S1 Continuous Duty
- Debiet (max.) l/min.: 250
- Opvoerhoogte (max.) m: 12,5
- Uitgang: 1 1/2"

369€
prijs excl. btw

SPEED MOP MAN • DWELPOMP

PROFESSIONAL

2mm

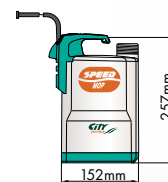

Bestelnr. (1-230 V): 6010362

(Zonder vlotter)

- Toepassing: zuiver water
- Vermogen W: 250 S1 Continuous Duty
- Debiet (max.) l/min.: 160
- Opvoerhoogte (max.) m: 6
- Uitgang: 1"

179€
prijs excl. btw

RANGER AUT

PROFESSIONAL

RVS

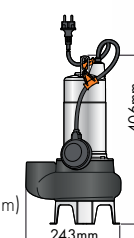

Bestelnr. (1-230 V): 6010339

- Toepassing: vuil water korrelgrootte 35 mm)
- Vermogen W: 550 S1 Continuous Duty
- Debiet (max.) l/min.: 350
- Opvoerhoogte (max.) m: 8
- Uitgang: 1 1/2"

399€
prijs excl. btw

SPEED MOP AUT • DWELPOMP

PROFESSIONAL

2mm

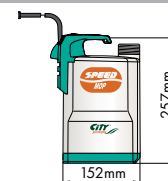

Bestelnr. (1-230 V): 6010361

(Met vlotter)

- Toepassing: zuiver water
- Vermogen W: 250 S1 Continuous Duty
- Debiet (max.) l/min.: 160
- Opvoerhoogte (max.) m: 6
- Uitgang: 1"

195€
prijs excl. btw

RANGER ST AUT

PROFESSIONAL

RVS

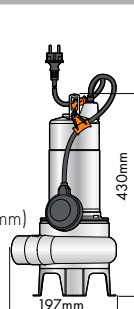

Bestelnr. (1-230 V): 6010341

- Toepassing: vuil water (korrelgrootte 50 mm)
- Vermogen W: 750 S1 Continuous Duty
- Debiet (max.) l/min.: 400
- Opvoerhoogte (max.) m: 10,5
- Uitgang: 1 1/2"

449€
prijs excl. btw

Floodkits 6

zie ons compleet assortiment en voorraad status op www.contimac.be

FLOODKIT 1

PROFESSIONAL

Zanderige water
Sterke ABS koffer

Bestelnr.: 6010820

FLOODKIT 1 MET: SECURITY AUT

- Toepassing: zanderig water
- Vermogen W: 550 S1 Continuous Duty
- Debiet (max.) l/min.: 250
- Opvoerhoogte (max.) m: 12,5
- Uitgang: 1 1/2"



519€
prijs excl. btw

FLOODKIT 2

PROFESSIONAL

Vervuild water
Sterke ABS koffer

Bestelnr.: 6010830

FLOODKIT 2 MET: RANGER AUT

- Toepassing: vervuild water
- Vermogen W: 550 S1 Continuous Duty
- Debiet (max.) l/min.: 350
- Opvoerhoogte (max.) m: 8
- Uitgang: 1 1/2"



549€
prijs excl. btw

FLOODKIT 3

PROFESSIONAL

Zanderige water
Sterke ABS koffer

Bestelnr.: 6010840

FLOODKIT 3 MET: SECURITY G

- Toepassing: zanderig water
- Vermogen W: 750 S1 Continuous Duty
- Debiet (max.) l/min.: 325
- Opvoerhoogte (max.) m: 14,5
- Uitgang: 1 1/2"



609€
prijs excl. btw

FLOODKIT 4

PROFESSIONAL

Vervuild water
Sterke ABS koffer

Bestelnr.: 6010850

FLOODKIT 4 MET: TITAN 10 AUT

- Toepassing: vervuild water
- Vermogen W: 750 S1 Continuous Duty
- Debiet (max.) l/min.: 400
- Opvoerhoogte (max.) m: 10
- Uitgang: 1 1/2"



629€
prijs excl. btw

Werfdompelpompen in gietijzer 6

SECURITY G

INDUSTRIAL

Heavy duty

Bestelnr. (1-230 V): 6010355

- Toepassing: zanderig water (korrelgrootte 10 mm)
- Vermogen W: 750 S1 Continuous Duty
- Debiet (max.) l/min.: 325
- Opvoerhoogte (max.) m: 14,5
- Uitgang: 1 1/2"



459€
prijs excl. btw

TITAN 10 AUT

INDUSTRIAL

Heavy duty

Bestelnr. (1-230 V): 6010367

- Toepassing: vuil water (korrelgrootte 35 mm)
- Vermogen W: 750 S1 Continuous Duty
- Debiet (max.) l/min.: 400
- Opvoerhoogte (max.) m: 10
- Uitgang: 1 1/2"

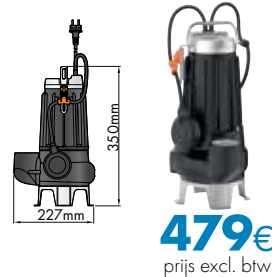

479€
prijs excl. btw

TITAN 20 AUT

INDUSTRIAL

Heavy duty

Bestelnr. (1-230V): 6010375

- Toepassing: vuil water (korrelgrootte 50mm)
- Vermogen W: 1500 S1 Continuous duty
- Debiet (max.) l/min.: 700
- Opvoerhoogte (max.) m: 12
- Uitgang: 2 1/2"



959€
prijs excl. btw

TITAN 30 MAN

INDUSTRIAL

Heavy duty

Bestelnr. (3-400V): 6010356

- Toepassing: vuil water korrelgrootte 70mm)
- Vermogen W: 2200 S1 Continuous duty
- Debiet (max.) l/min.: 1200
- Opvoerhoogte (max.) m: 9,7
- Uitgang: 3"



999€
prijs excl. btw

TRC AUT

INDUSTRIAL

Vermaalpomp
Heavy duty
Inclusief controlbo:
- Externe startcondens
- Thermische beveiliging

Bestelnr.: 6010366

- Deze gietijzeren vermaalpomp beschikt over een hoge opvoerhoogte en is ontworpen om fecaliën te verpompen en vloeistoffen met vaste bestanddelen te vermalen
- Voorzien van vlotterstelsel voor automatische werking



- Toepassing: vervuild water (met vermaal functie)
- Vermogen: 1100 W S1 Continuous Duty
- Debiet (max.): 120 l/min. bij 10 m opvoerhoogte
- Debiet (min.): 10 l/min. bij 22 m opvoerhoogte
- Drainage niveau: 50 mm van bodem
- Min. Ø inbouwruimte: 500 mm
- Min./Max. onderdempeldiepte: 300 mm / 10m
- Uitgang: 1 1/4" binnendraad
- Gewicht: 23,90 kg

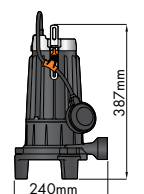

999€
prijs excl. btw

LASSEN

METAAL

PERSLUCHT
TECHNIEK

WERKPLAATS
INRICHTING

HAND
GEREDSCHAP

RODRAFT

AUTOMOTIVE &
INDUSTRIE

BATERIJLADERS

STROOM
AGGREGATEN

POMPEN

CLEANING

Dompelpompen 6

zie ons compleet assortiment en voorraad status op www.contimac.be

VIP 180/7 AUT

PROFESSIONAL

Zuiver water
180 l/min

Bestelnr. (1-230V): 6010766

- Toepassing: zuiver water
- Vermogen W: 370 (continuous duty)
- Debiet (max.) l/min.: 180
- Opvoerhoogte (max.) m: 7
- Uitgang: 1 1/4"

179€
prijs excl. btw

VIP 180/7 AUT VORTEX

PROFESSIONAL

Vuil water
180 l/min

Bestelnr. (1-230V): 6010768

- Toepassing: vuil water
- Vermogen W: 480 (continuous duty)
- Debiet (max.) l/min.: 180
- Opvoerhoogte (max.) m: 6
- Uitgang: 1 1/4"

219€
prijs excl. btw

COMPAC 150

PROFESSIONAL

3mm
Met ingebouwde vlotter
Dweilpomp

Bestelnr. (1-230 V): 6010780

- Toepassing: zuiver water
- Vermogen W: 300
- Debiet (max.) l/min.: 140
- Opvoerhoogte (max.) m: 7
- Uitgang: 1 1/4"

209€
prijs excl. btw

COMPAC 200

PROFESSIONAL

3mm
Met ingebouwde vlotter
Dweilpomp

Bestelnr. (1-230 V): 6010783

- Toepassing: zuiver water
- Vermogen W: 650
- Debiet (max.) l/min.: 190
- Opvoerhoogte (max.) m: 10
- Uitgang: 1 1/4"

259€
prijs excl. btw

SOS FLOODKIT

PROFESSIONAL



Bestelnr.: 6010782

Leveromvang:

- 1 X Compac 200 pomp
- 1 X multi-adaptor (3/4", 1", 1 1/4")
- 1 X hoogwaardige geweven brandweerslang van 12,5 m
- 2 X slangtulle
- 4 X slangklemmen
- 1 X terugslagklep
- 1 X dubbelnippel
- 1 X handige multifunctionele opbergkoffer die ook gebruikt wordt als voorfilter bij het pompen
- Professionele pomp voor het plaatsen in putjes met beperkte inbouwruimte (205 mm)
- 2 standen: manueel en automatisch

379€
prijs excl. btw

SIMER VLAKZUIGPOMP

PROFESSIONAL

Dweilpomp

OPTIONEEL

Bestelnr. : 6510015

- Terugslagklep 1 1/4"

53⁵⁰€
Prijs excl. btw

Bestelnr. (1-230 V): 6010001

- Toepassing: dweilpomp voor zuiver water
- Dweilpomp mm: 2
- Vermogen W: 190
- Opvoerhoogte m: 6
- Debiet (max.) l/min.: 72
- Uitgang: 1" - 1/2" - 3/4"

215€
prijs excl. btw

SIMER AUTO VLAKZUIGPOMP

PROFESSIONAL

Dweilpomp

OPTIONEEL

Bestelnr. : 6510015

- Terugslagklep 1 1/4"

53⁵⁰€
Prijs excl. btw

Bestelnr. (1-230 V): 6010002

Uitgerust met de originele SIMER verticale niveauschakelaar dewelke de pomp automatisch kan laten werken en dit reeds vanaf een restwaterstand van 7mm om dan dweildroog te pompen tot 2mm restwaterstand.

- Toepassing: dweilpomp voor zuiver water
- Dweilpomp mm: 2
- Vermogen W: 190
- Opvoerhoogte m: 6
- Debiet (max.) l/min.: 72
- Uitgang: 1" - 1/2" - 3/4"

379€
prijs excl. btw

Dompelpompen RVS voor vervuild water 6

zie ons compleet assortiment en voorraad status op www.contimac.be

OMNIA 80

PROFESSIONAL



264mm

182mm

Bestelnr. (1-230 V): 6010785

- Toepassing: vuil water (korrelgrootte: 20mm)
- Vermogen W: 300
- Debiet (max.) l/min: 70
- Opvoerhoogte (max.) m: 4
- Uitgang: 1 1/4"

275€
prijs excl. btw

BIOX 200

PROFESSIONAL

RVS



410mm

170mm

Bestelnr. (1-230 V): 6010791

- Toepassing: vuil water (korrelgrootte 40 mm)
- Vermogen W: 900 S1 Continuous Duty
- Debiet (max.) l/min.: 250
- Opvoerhoogte (max.) m: 9
- Uitgang: 1 1/2"

439€
prijs excl. btw

OMNIA 160

PROFESSIONAL



300mm

182mm

Bestelnr. (1-230 V): 6010787

- Toepassing: vuil water (korrelgrootte: 20mm)
- Vermogen W: 500
- Debiet (max.) l/min: 150
- Opvoerhoogte (max.) m: 7
- Uitgang: 1 1/4"

329€
prijs excl. btw

BIOX 300

PROFESSIONAL

RVS



410mm

170mm

Bestelnr. (1-230 V): 6010793

- Toepassing: vuil water (korrelgrootte 40 mm)
- Vermogen W: 1300 S1 Continuous Duty
- Debiet (max.) l/min.: 350
- Opvoerhoogte (max.) m: 11
- Uitgang: 2"

499€
prijs excl. btw

OMNIA 200

PROFESSIONAL



338mm

182mm

Bestelnr. (1-230 V): 6010789

- Toepassing: vuil water (korrelgrootte: 20mm)
- Vermogen W: 750
- Debiet (max.) l/min: 200
- Opvoerhoogte (max.) m: 8
- Uitgang: 1 1/4"

399€
prijs excl. btw

BIOX 400

PROFESSIONAL

RVS



410mm

170mm

Bestelnr. (1-230 V): 6010795

- Toepassing: vuil water (korrelgrootte 40 mm)
- Vermogen W: 1600 S1 Continuous Duty
- Debiet (max.) l/min.: 450
- Opvoerhoogte (max.) m: 12
- Uitgang: 2"

599€
prijs excl. btw

LASSEN

METAAL

PERSLUCHT
TECHNIEK

WERKPLAATS
INRICHTING

HAND
GEREDSCHAP

RODRAFT

AUTOMOTIVE &
INDUSTRIE

BATERIJLADERS

STROOM
AGGREGATEN

POMPEN

CLEANING

Pompen 6

zie ons compleet assortiment en voorraad status op www.contimac.be

MULTIMAX 340

PROFESSIONAL



Met draaghandvat

**Bestelnr. (1-230 V): 6010815**

- Toepassing: zuiver water
- Vermogen: 800 W
- Debiet (max.): 84 l/min.
- Opvoerhoogte (max.): 45 m
- Max. druk bar: 4,5
- Aantal waaiers: 4
- Uitgang: 1"x1" binnendraad

399€
prijs excl. btw

MULTIMAX 550

PROFESSIONAL



Met draaghandvat

**Bestelnr. (1-230 V): 6010813**

- Toepassing: zuiver water
- Vermogen: 1350 W
- Debiet (max.): 130 l/min.
- Opvoerhoogte (max.): 62 m
- Max. druk bar: 6,2
- Aantal waaiers: 5
- Uitgang: 1"x1" binnendraad

499€
prijs excl. btw

SUB 6 S

PROFESSIONAL

6 Waaiers

**Bestelnr. (1-230V): 6010807**

- Toepassing: zuiver water
- Vermogen: 800 W
- Debiet (max.): 55 l/min.
- Opvoerhoogte (max.): 50 m
- Max. druk bar: 5
- Aantal waaiers: 6
- Uitgang: 1 1/4" binnendraad

495€
prijs excl. btw

SUB 8 S

PROFESSIONAL

8 Waaiers

**Bestelnr. (1-230V): 6010808**

- Toepassing: zuiver water
- Vermogen: 1100 W
- Debiet (max.): 100 l/min.
- Opvoerhoogte (max.): 57 m
- Max. druk bar: 5,7
- Aantal waaiers: 8
- Uitgang: 1 1/4" binnendraad

569€
prijs excl. btw

PRESS MULTIMAX 340 LOGIC SAFE

PROFESSIONAL

Met droogloopbeveiliging
RVS
4 Waaiers**Bestelnr. (1-230 V): 6010814**

- Toepassing: zuiver water
- Vermogen W: 800
- Opvoerhoogte m: 45
- Max. druk bar: 4,5
- Debiet (max) l/min: 84
- Aantal waaiers: 4
- Aanzuigzijde/drukszijde: 1"x1"
- Aanzuighoogte: 8m

549€
prijs excl. btw

PRESS MULTIMAX 550 LOGIC SAFE

PROFESSIONAL

Met droogloopbeveiliging
RVS
5 Waaiers**Bestelnr. (1-230 V): 6010816**

- Toepassing: zuiver water
- Vermogen W: 1350
- Opvoerhoogte m: 62
- Max. druk bar: 6
- Debiet (max) l/min: 130
- Aantal waaiers: 5
- Aanzuigzijde/drukszijde: 1"x1"
- Aanzuighoogte: 8m

649€
prijs excl. btw

SUB 8 S PLUS AUTO

PROFESSIONAL

Met droogloopbeveiliging
8 Waaiers**Bestelnr. (1-230V): 6010890**

- Toepassing: zuiver water
- Vermogen: 1100 W
- Debiet (max.): 100 l/min.
- Opvoerhoogte (max.): 57 m
- Max. druk bar: 5,7
- Aantal waaiers: 8
- Uitgang: 1 1/4" binnendraad

649€
prijs excl. btw

MULTIPRESS 340 SX LOGIC SAFE

PROFESSIONAL

Met droogloopbeveiliging
RVS
4 Waaiers**Bestelnr. (1-230V): 6010797**

- Toepassing: zuiver water
- Vermogen W: 800
- Debiet (max.) l/min.: 83
- Opvoerhoogte (max.) m: 45
- Uitgang: 1"
- Tankinhoud: 24 L RVS

609€
prijs excl. btw

EVOTRONIC 350

PROFESSIONAL

Met droogloopbeveiliging
RVS
4 Waaiers
VARIO**Bestelnr. (1-230V): 6010809**

- Automatische multiwaaierpomp met frequentieregelde motor
- Constante druk
- Start/stop functie
- 93 L/min.
- RVS pomphuis
- Auto diagnose systeem

- Toepassing: zuiver water
- Vermogen: 1100 W
- Opvoerhoogte: 57 m
- Max. druk: 5,7 bar
- Debiet (max.): 93 l/min.
- Aantal waaiers: 4
- Aanzuigzijde/drukszijde: 1"x1"

**949€**
prijs excl. btw

Pompen 6

zie ons compleet assortiment en voorraad status op www.contimac.be

JET 100

PROFESSIONAL



Bestelnr. (1-230V): 6010860

- Vermogen W: 750
- Aanzuighoogte m: 7
- Opvoerhoogte m: 46
- Debiet (max) l/min: 60
- Aanzuigzijde/drukszijde: 1"x1"

189€
prijs excl. btw

JET 100 SS

PROFESSIONAL

RVS



Bestelnr. (1-230V): 6010862

- Vermogen W: 750
- Aanzuighoogte m: 7
- Opvoerhoogte m: 46
- Debiet (max) l/min: 50
- Aanzuigzijde/drukszijde: 1"x1"

219€
prijs excl. btw

MULTI 5

PROFESSIONAL

RVS
5 Waaiers



Bestelnr. (1-230V): 6010872

- Vermogen W: 1100
- Aanzuighoogte m: 7
- Opvoerhoogte m: 60
- Debiet (max) l/min: 90
- Aanzuigzijde/drukszijde: 1"x1"

259€
prijs excl. btw

JET 100 / PC

PROFESSIONAL

Met droogloopbeveiliging



Bestelnr. (1-230V): 6010866

- Vermogen W: 750
- Aanzuighoogte m: 7
- Opvoerhoogte m: 46
- Debiet (max) l/min: 60
- Aanzuigzijde/drukszijde: 1"x1"

259€
prijs excl. btw

JET 100 SS / PC

PROFESSIONAL

RVS
Met droogloopbeveiliging



Bestelnr. (1-230V): 6010864

- Vermogen W: 750
- Aanzuighoogte m: 7
- Opvoerhoogte m: 46
- Debiet (max) l/min: 50
- Aanzuigzijde/drukszijde: 1"x1"

279€
prijs excl. btw

MULTI 5 / PC

PROFESSIONAL

RVS
5 Waaiers
Met droogloopbeveiliging



Bestelnr. (1-230V): 6010874

- Vermogen W: 1100
- Aanzuighoogte m: 7
- Opvoerhoogte m: 60
- Debiet (max) l/min: 90
- Aanzuigzijde/drukszijde: 1"x1"

299€
prijs excl. btw

JET 100 / 25

PROFESSIONAL



Bestelnr. (1-230V): 6010868

- Vermogen W: 750
- Aanzuighoogte m: 7
- Opvoerhoogte m: 46
- Debiet (max) l/min: 60
- Aanzuigzijde/drukszijde: 1"x1"
- Tankinhoud: 25 L

279€
prijs excl. btw

JET 100 SS / 25

PROFESSIONAL

RVS



Bestelnr. (1-230V): 6010870

- Vermogen W: 750
- Aanzuighoogte m: 7
- Opvoerhoogte m: 46
- Debiet (max) l/min: 50
- Aanzuigzijde/drukszijde: 1"x1"
- Tankinhoud: 25 L

299€
prijs excl. btw

MULTI 5 / 25

PROFESSIONAL

RVS
5 Waaiers



Bestelnr. (1-230V): 6010876

- Vermogen W: 1100
- Aanzuighoogte m: 7
- Opvoerhoogte m: 60
- Debiet (max) l/min: 90
- Aanzuigzijde/drukszijde: 1"x1"
- Tankinhoud: 25 L

349€
prijs excl. btw

LASSEN

METAAL

PERSLUCHT
TECHNIEK

WERKPLAATS
INRICHTING

HAND
GEREDSCHAP

RODRAFT

AUTOMOTIVE &
INDUSTRIE

BATERIJLADERS

STROOM
AGGREGATEN

POMPEN

CLEANING

Zelfaanzuigende centrifugaal pompen

zie ons compleet assortiment en voorraad status op www.contimac.be

LASSEN

METAAL

PERSLUCHT
TECHNIEK

WERKPLAATS
INRICHTING

HAND
GEREEDSCHAP

RODCRAFT

AUTOMOTIVE &
INDUSTRIE

BATERIJLADERS

STROOM
AGGREGATEN

POMPEN

CLEANING



CAM-SERIE

Meest verkochte model voor tuinberegening.
Verkrijgbaar vanaf 800W t/m 2800W op 230V 50Hz.
Tevens leverbaar vanaf 1pk tot 3pk op 400V 50Hz.

PLUS:

- Zelfaanzuigend tot 7M
- Uitstekende prijskwaliteitverhouding
- Geschikt voor continu gebruik
- Eenvoudig in gebruik

MIN:

- Kan niet tegen vorst met water in de pomp
- Relatief zwaar
- Beperkt programma qua capaciteit
- Waaierslijtage bij veel zand
- Moet beslist droog opgesteld staan

CAM 40

NEW

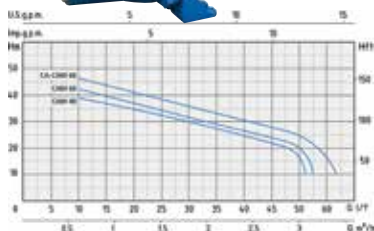

Bestelnr. (1-230 V): 308110202

- Capaciteit : 52 l/min
- Aanzuigdiepte: 7m
- Opvoerhoogte: 38m
- Vermogen : 800 W
- Max. druk : 3,8 bar
- Aansl. in : 1" F
- Aansl. uit : 1" F
- Waaijer : Noryl

150€
prijs excl. btw

CAM 100 / 130

NEW

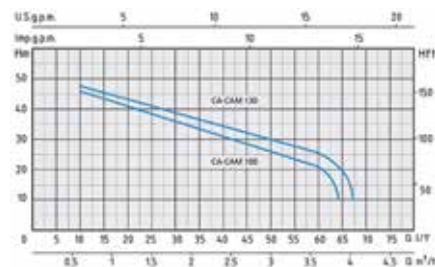

CAM 100

Bestelnr. (1-230 V): 308110210

- Capaciteit : 66 l/min
- Aanzuigdiepte: 7m
- Opvoerhoogte: 45m
- Vermogen : 1100 W
- Max. druk : 4,5 bar
- Aansl. in : 1" F
- Aansl. uit : 1" F
- Waaijer : Noryl

195€
prijs excl. btw

CAM 130

Bestelnr. (1-230 V): 308110212

- Capaciteit : 70 l/min
- Aanzuigdiepte: 8m
- Opvoerhoogte: 47m
- Vermogen : 1300 W
- Max. druk : 4,7 bar
- Aansl. in : 1" F
- Aansl. uit : 1" F
- Waaijer : Noryl

209€
prijs excl. btw

CAM 152 / 202 / 302

NEW

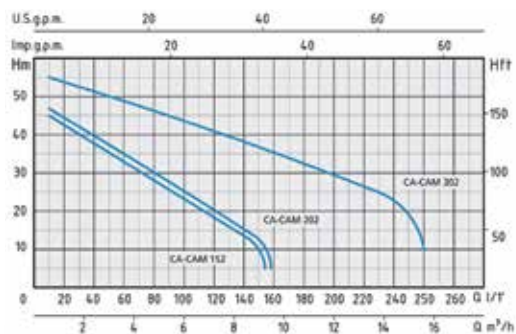

CAM 152

Bestelnr. (1-230 V): 308110214

- Capaciteit : 154 l/min
- Aanzuigdiepte: 8m
- Opvoerhoogte: 45m
- Vermogen : 1500 W
- Max. druk : 4,5 bar
- Aansl. in : 1 1/4" F
- Aansl. uit : 1" F
- Waaijer : RVS

335€
prijs excl. btw

CAM 202

Bestelnr. (1-230 V): 308110216

- Capaciteit : 160 l/min
- Aanzuigdiepte: 8m
- Opvoerhoogte: 47m
- Vermogen : 2000 W
- Max. druk : 4,7 bar
- Aansl. in : 1 1/4" F
- Aansl. uit : 1" F
- Waaijer : RVS

345€
prijs excl. btw

CAM 302

Bestelnr. (1-230 V): 308110218

- Capaciteit : 240 l/min
- Aanzuigdiepte: 8m
- Opvoerhoogte: 55m
- Vermogen : 2800 W
- Max. druk : 5,5 bar
- Aansl. in : 1 1/4" F
- Aansl. uit : 1" F
- Waaijer : RVS

525€
prijs excl. btw

Zelfaanzuigende centrifugaal pompen

zie ons compleet assortiment en voorraad status op www.contimac.be

CAM 150 & 200

NEW

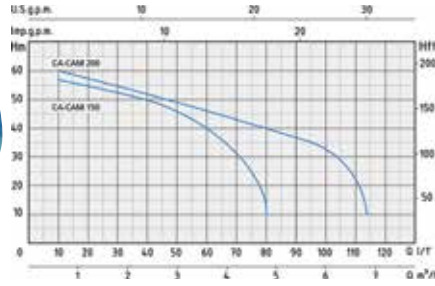

CAM 150

Bestelnr. (1-230 V): 308111202

- Capaciteit: 80 l/min
- Opvoerhoogte: 58m
- Vermogen: 1500 W
- Max. druk: 5,8 bar
- Aansl. in: 1 1/2" F
- Aansl. uit: 1" F
- Waaiër: Noryl

429€
prijs excl. btw

CAM 200

Bestelnr. (1-230 V): 308111204

- Capaciteit: 113 l/min
- Opvoerhoogte: 60m
- Vermogen: 1500 W
- Max. druk: 6,0 bar
- Aansl. in: 1 1/2" F
- Aansl. uit: 1" F
- Waaiër: Noryl

439€
prijs excl. btw

CAM 80

NEW

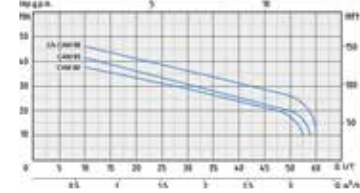

Bestelnr. (1-230 V): 308110302

- Capaciteit: 55 l/min
- Aanzuigdiepte: 8m
- Opvoerhoogte: 38m
- Vermogen: 800 W
- Max. druk: 3,8 bar
- Aansl. in: 1" F
- Aansl. uit: 1" F
- Waaiër: Noryl

169€
prijs excl. btw

CAM 98 & 198

NEW

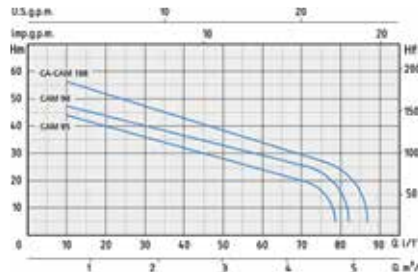

CAM 98

Bestelnr. (1-230 V): 308110310

- Capaciteit: 83 l/min
- Aanzuigdiepte: 8m
- Opvoerhoogte: 47m
- Vermogen: 1300W
- Max. druk: 4,7 bar
- Aansl. in: 1" F
- Aansl. uit: 1" F
- Waaiër: Noryl

255€
prijs excl. btw

CAM 198

Bestelnr. (1-230 V): 308110312

- Capaciteit: 87 l/min
- Aanzuigdiepte: 7m
- Opvoerhoogte: 56m
- Vermogen: 1700 W
- Max. druk: 5,6 bar
- Aansl. in: 1 1/4" F
- Aansl. uit: 1" F
- Waaiër: Noryl

325€
prijs excl. btw

Zelfaanzuigende hydrofoor pompen

CAM 100/25 HL

NEW

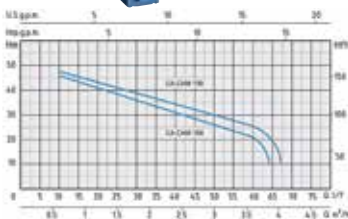

Bestelnr. (1-230 V): 306150217

Zelfaanzuigende hydrofoorpomp

- Capaciteit: 66 l/min
- Aanzuigdiepte: 7m
- Opvoerhoogte: 45m
- Vermogen: 1100 W
- Max. druk: 4,5 bar
- Aansl. in: 1" F
- Aansl. uit: 1" F
- Waaiër: RVS

265€
prijs excl. btw

CAM 98/25

NEW

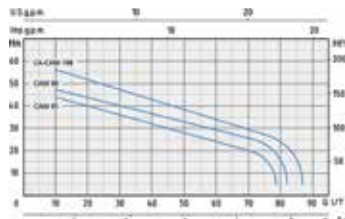

Bestelnr. (1-230 V): 308150224

Zelfaanzuigende hydrofoorpomp

- Capaciteit: 83 l/min
- Aanzuigdiepte: 8m
- Opvoerhoogte: 47m
- Vermogen: 1300 W
- Max. druk: 4,4 bar
- Aansl. in: 1" F
- Aansl. uit: 1" F
- Waaiër: Noryl

359€
prijs excl. btw

CAM 152/60

NEW

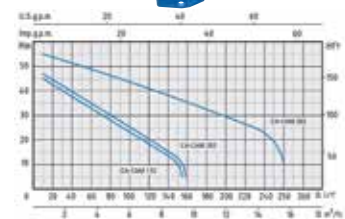

Bestelnr. (1-230 V): 308150232

Zelfaanzuigende hydrofoorpomp

- Capaciteit: 154 l/min
- Aanzuigdiepte: 8m
- Opvoerhoogte: 45m
- Vermogen: 1500 W
- Max. druk: 4,5 bar
- Aansl. in: 1 1/4" F
- Aansl. uit: 1" F
- Waaiër: Noryl

559€
prijs excl. btw

Meerwaaielige zelfaanzuigende centrifugaal pompen

zie ons compleet assortiment en voorraad status op www.contimac.be

LASSEN

METAAL

PERSLUCHT
TECHNIEK

WERKPLAATS
INRICHTING

HAND
GEREEDSCHAP

RODCRAFT

AUTOMOTIVE &
INDUSTRIE

BATERIJLADERS

STROOM
AGGREGATEN

POMPEN

CLEANING



(R)SM-SERIE

Meerwaaielige pompen, een uitvinding van de laatste 10 jaar. Vindt steeds meer zijn weg richting de consument.

PLUS:

Geweldige capaciteit, zowel in wateropbrengst als in druk
Verhoudingsgewijs een laag stroomverbruik
Zeer stil ten opzichte van CAM en CM pompen
Werkt zeer goed in combinatie met presscontrole

MIN:

- Beperkt zelfaanzuigend max 2,5 M
- Gevoelig voor vuil, zandkorrels zijn zeer schadelijk voor waaiers en afdichtingen
- Aansluiten door specialist is een pre
- Niet geschikt voor teveel tegendruk (slang te klein, te dun of over de slang heen rijden)

MEERWAAIERIGE ZELFAANZUIGENDE CENTRIFUGAALPOMP



NEW

SM 85/3

Bestelnr. (1-230 V): 308140300

- Capaciteit : 80 l/min
- Aanzuigdiepte: 8m
- Opvoerhoogte: 34m
- Vermogen : 900 W
- Max. druk : 3,4 bar
- Aansl. in : 1" F
- Aansl. uit : 1" F
- Waaiers : 3 x noryl

235€
prijs excl. btw

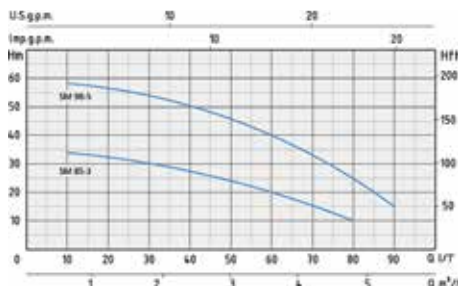

NEW

SM 98/5

Bestelnr. (1-230 V): 308140301

- Capaciteit : 90 l/min
- Aanzuigdiepte: 8m
- Opvoerhoogte: 58m
- Vermogen : 1300 W
- Max. druk : 5,8 bar
- Aansl. in : 1" F
- Aansl. uit : 1" F
- Waaier : 5 x noryl

319€
prijs excl. btw

MEERWAAIERIGE ZELFAANZUIGENDE CENTRIFUGAALPOMP

NEW



RSM 40

Bestelnr. (1-230 V): 308140314

- Capaciteit : 170l/min
- Aanzuigdiepte: 7m
- Opvoerhoogte: 49m
- Vermogen : 2,0 kW
- Max. druk : 4,9 bar
- Aansl. in : 1 1/4" F
- Aansl. uit : 1" F
- Waaier : 4 x noryl

499€
prijs excl. btw

RSM 50

Bestelnr. (1-230 V): 308140316

- Capaciteit : 180 l/min
- Aanzuigdiepte: 7m
- Opvoerhoogte: 59m
- Vermogen : 2,2 kW
- Max. druk : 5,9 bar
- Aansl. in : 1 1/4" F
- Aansl. uit : 1" F
- Waaier : 5 x noryl

549€
prijs excl. btw

RSM 60

Bestelnr. (1-230 V): 308140318

- Capaciteit : 190l/min
- Aanzuigdiepte: 7m
- Opvoerhoogte: 71m
- Vermogen : 2,7 kW
- Max. druk : 7,1 bar
- Aansl. in : 1 1/4" F
- Aansl. uit : 1" F
- Waaier : 6 x noryl

585€
prijs excl. btw

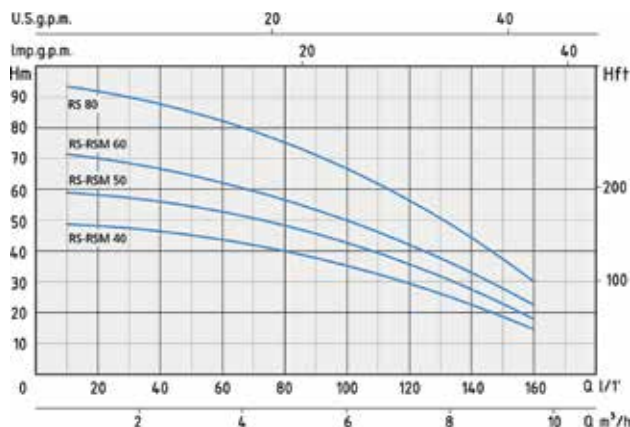

Bron- & centrifugaalpomp

zie ons compleet assortiment en voorraad status op www.contimac.be

BRONPOMPEN

Deze serie pompen is geschikt om schoon water vanuit grote diepten omhoog te pompen en leveren een zeer hoge druk, waardoor ze bijvoorbeeld als beregeningspomp gebruikt kunnen worden.

NEW

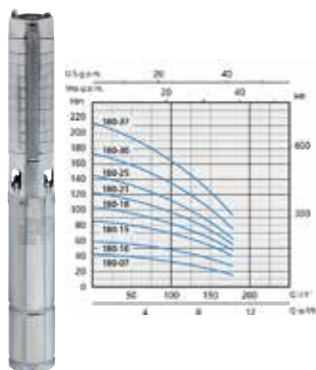

SXT 180/10

Bestelnr. (3-400 V):
308272336 ●

Bronpomp 4"

- Capaciteit : 180 l/min
- Vermogen : 1,5 kW
- Max. druk : 5,8 bar
- Aansl. in : 1½" F
- Waaiër : 10 x RVS 304

875€
prijs excl. btw

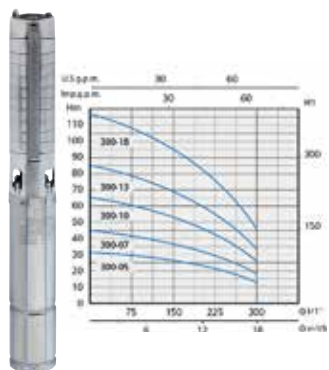

SXT 300/10

Bestelnr. (3-400 V):
308272354 ●

Bronpomp 4"

- Capaciteit : 300 l/min
- Vermogen : 3 kW
- Max. druk : 6,5 bar
- Aansl. in : 2" F
- Waaiër : 10 x RVS 304

1285€
prijs excl. btw

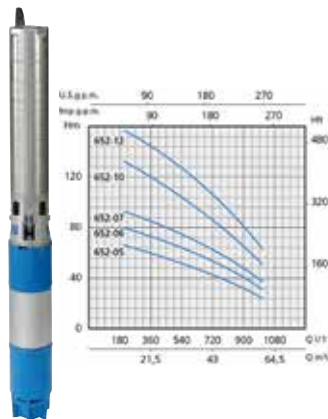

SXT 652/10

Bestelnr. (3-400 V):
308274334 ●

Bronpomp 6"

- Capaciteit : 1000 l/min
- Vermogen : 15 kW
- Max. druk : 13,3 bar
- Aansl. in : 3" F
- Waaiër : 10 x RVS 304

3175€
prijs excl. btw

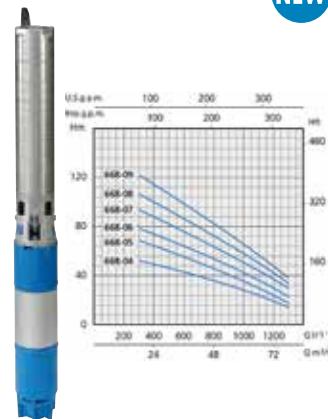

SXT 668/08

Bestelnr. (3-400 V):
308274346 ●

Bronpomp 6"

- Capaciteit : 1300 l/min
- Vermogen : 15 kW
- Max. druk : 10,6 bar
- Aansl. in : 4" F
- Waaiër : 8 x RVS 304

3015€
prijs excl. btw

CENTRIFUGAALPOMPEN IN MONOBLOK

Deze machines zijn ideaal voor het pompen van schoon water en andere chemisch en mechanisch niet-agressieve vloeistoffen. Zij zijn geschikt voor civiel, landbouw-, industrieel of algemeen fabrieksgebruik. Watervoorziening, sproei of stromende irrigatie, autoclaaf voeding, hoge druk systeem, verwarming, conditionering en elke andere algemene dienst die overdracht van schone vloeistoffen vereist.



CS 32-160 C

Bestelnr. (3-400 V): 308236221 ●

- Capaciteit : 450 l/min
- Vermogen : 2,7 kW
- Max. druk : 2,6 bar
- Aansl. in : 50mm
- Aansl. uit : 32mm
- Waaiër : gietijzer

655€
prijs excl. btw



CS 40-200 B

Bestelnr. (3-400 V): 308236216 ●

- Capaciteit : 900 l/min
- Vermogen : 8,6 kW
- Max. druk : 4,7 bar
- Aansl. in : 65mm
- Aansl. uit : 40mm
- Waaiër : gietijzer

1140€
prijs excl. btw



CS 50-160 D

Bestelnr. (3-400 V): 308236242 ●

- Capaciteit : 1200 l/min
- Vermogen : 4,8 kW
- Max. druk : 2,5 bar
- Aansl. in : 65mm
- Aansl. uit : 40mm
- Waaiër : gietijzer

905€
prijs excl. btw



CS 65-160 D

Bestelnr. (3-400 V): 308236265 ●

- Capaciteit : 2200 l/min
- Vermogen : 10,0 kW
- Max. druk : 2,9 bar
- Aansl. in : 80 mm
- Aansl. uit : 65 mm
- Waaiër : gietijzer

1235€
prijs excl. btw

TIP



Per 100 meter die de waterslang na de pomp horizontaal aflegt verliest de uitgaande druk ongeveer 1 Bar. In verticale richting is dit zelfs 1 Bar per 10 meter. Hou hier rekening mee met het aanschaffen van een waterpomp die geschikt moet zijn voor uw toepassing. Heb je dus een pomp die 8 Bar druk levert en je pompt water naar een plek die 100 meter verderop en 10 meter hoger ligt dan is de uitgaande druk aan het uiteinde van de slang nog 6 Bar.

Denk bij het aanschaffen van een waterpomp om de tuin/weiland te sproeien aan het volgende:

- Hoeveel meter ga je horizontaal afleggen?
- Hoeveel meter ga je verticaal afleggen?
- Hoeveel sproeiers wil/ kan je gebruiken?
- Wat is de kwaliteit van het water wat ga je gebruiken (schoon, vervuild, zandhoudend, zout etc)?



LASSEN

METAAL

PERSLUCHT
TECHNIEK

WERKPLAATS
INRICHTING

HAND
GEREDSCHAP

RODRAFT

AUTOMOTIVE &
INDUSTRIE

BATERIJLADERS

STROOM
AGGREGATEN

POMPEN

CLEANING

Centrifugaal pompen - industrie

zie ons compleet assortiment en voorraad status op www.contimac.be

LASSEN

METAAL

PERSLUCHT
TECHNIEK

WERKPLAATS
INRICHTING

HAND
GEREEDSCHAP

RODCRAFT

AUTOMOTIVE &
INDUSTRIE

BATERIJLADERS

STROOM
AGGREGATEN

POMPEN

CLEANING

CM- EN 2C-SERIE

Zeer uitgebreide, robuuste lijn centrifugaalpompen. Normaal zuigend, grote capaciteit en een vlakke druk. Kenmerk is dat het verschil tussen max druk en max capaciteit minimaal is. Worden ook ingezet als drukverhogers. Programma loopt van 0,5pk tot 15pk. Enkel- (CM) en dubbelwaaier (2CM).

PLUS:

- Series zeer uitgebreid, hoge opbrengst mogelijk
- Heel vlakke tabel, veel druk en veel water
- Messing waaiers (vanaf CM 35) voor lange levensduur en een stille loop
- Hoogwaardige afdichting en robuust gebouwd
- Kan licht vervuild water aan
- Geschikt voor continu gebruik

MIN:

- Niet direct zelfaanzuigend, vul pomphuis altijd met water
- Degelijke voetklep en appendage gebruiken
- Zeer zware constructie, verplaatsing beperkt mogelijk
- Moet beslist vorstvrij en droog staan

CM 27



NEW

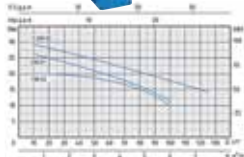

Bestelnr. (1-230 V): 308130204

- Capaciteit : 105 l/min
- Aanzuigdiepte: 7m
- Opvoerhoogte: 27m
- Vermogen : 900 W
- Max. druk : 2,7bar
- Aansl. in : 1" F
- Aansl. uit : 1" F
- Waaier : Noryl

165€
prijs excl. btw

CM 32



NEW

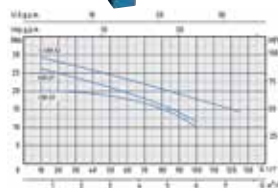

Bestelnr. (1-230 V): 308130206

- Capaciteit : 135 l/min
- Vermogen : 1200 W
- Max. druk : 2,9 bar
- Aansl. in : 1" F
- Aansl. uit : 1" F
- Waaier : Noryl

185€
prijs excl. btw

CM 35 & 45



NEW

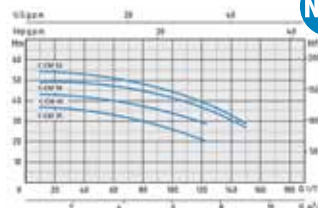

CM 35

Bestelnr. (1-230 V): 308130208

- Capaciteit : 150 l/min
- Aanzuigdiepte: 7m
- Opvoerhoogte: 36m
- Vermogen : 1850 W
- Max. druk : 3,6 bar
- Aansl. in : 1 1/4" F
- Aansl. uit : 1" F
- Waaier : Messing/Brons

359€
prijs excl. btw

CM 45

Bestelnr. (1-230 V): 308130210

- Capaciteit : 170 l/min
- Aanzuigdiepte: 7m
- Opvoerhoogte: 43m
- Vermogen : 2400 W
- Max. druk : 4,3 bar
- Aansl. in : 1 1/4" F
- Aansl. uit : 1" F
- Waaier : Messing/Brons

389€
prijs excl. btw

2C-SERIE

NEW



2CM 25/160A

Bestelnr. (1-230 V): 308132206

- Capaciteit : 180 l/min
- Vermogen : 3,6 kW
- Max. druk : 6,5 bar
- Aansl. in : 1 1/4" F
- Aansl. uit : 1" F
- Waaier : Messing

775€
prijs excl. btw

NEW



2CM 32/210D

Bestelnr. (1-230 V): 308132218

- Capaciteit : 250 l/min
- Vermogen : 6,0 kW
- Max. druk : 7,9 bar
- Aansl. in : 2" F
- Aansl. uit : 1 1/4" F
- Waaier : Messing

1260€
prijs excl. btw

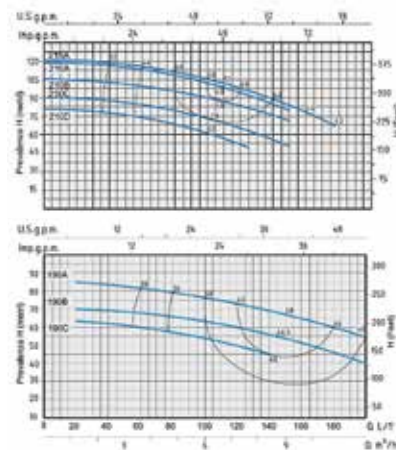

2C 32/190B

Bestelnr. (3-400 V): 308232214

- Capaciteit : 180 l/min
- Aanzuigdiepte: 7m
- Vermogen : 3,6 kW
- Max. druk : 6,5 bar
- Aansl. in : 1 1/4" F
- Aansl. uit : 1" F
- Waaier : Messing

930€
prijs excl. btw

NEW



2CM 40/180D

Bestelnr. (1-230 V): 308132228

- Capaciteit : 450 l/min
- Vermogen : 6,0 kW
- Max. druk : 6,0 bar
- Aansl. in : 2" F
- Aansl. uit : 1 1/2" F
- Waaier : Messing

1285€
prijs excl. btw

2C 32/210C

Bestelnr. (3-400 V): 308232220

- Capaciteit : 250 l/min
- Aanzuigdiepte: 7m
- Vermogen : 6,0 kW
- Max. druk : 7,9 bar
- Aansl. in : 2" F
- Aansl. uit : 1 1/4" F
- Waaier : Messing

1255€
prijs excl. btw

2C 32/210B

Bestelnr. (3-400 V): 308232222

- Capaciteit : 450 l/min
- Aanzuigdiepte: 7m
- Vermogen : 6,0 kW
- Max. druk : 6,0 bar
- Aansl. in : 2" F
- Aansl. uit : 1 1/2" F
- Waaier : Messing

1365€
prijs excl. btw

Centrifugaal pompen - landbouw- en voedingsector

zie ons compleet assortiment en voorraad status op www.contimac.be

LASSEN

METAAL

PERSLUCHT
TECHNIEK

WERKPLAATS
INRICHTING

HAND
GEREEDSCHAP

RODRAFT

AUTOMOTIVE &
INDUSTRIE

BATERIJLADERS

STROOM
AGGREGATEN

POMPEN

CLEANING

CX-SERIE

De kroonjuweel uit het complete Speronprogramma. Hoogwaardige volledige rvs-delen die

In aanraking komen met water. Vaak AISI 304 en soms nog hoger. Alles laser gelast. Deze serie is bij uitstek voor de professional in de agrarische sector, maar ook de voedingsindustrie.

PLUS:

- Hoogwaardige kwaliteit, alle pompen gecertificeerd
- Geschikt voor continu gebruik
- Slijtvaste materialen en topkwaliteit afdichtingen, EPDM op aanvraag leverbaar
- Zeer grote variatie in druk en opbrengst

MIN:

- Door hoge aanschafprijs minder geschikt voor de particuliere gebruiker
- Motor wel harde coating maar niet RVS

CX 32 & CX 40 SERIES

NEW

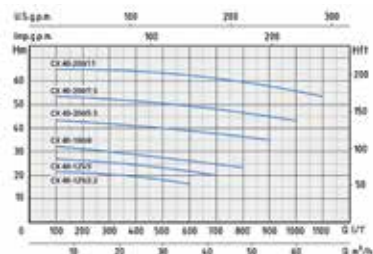
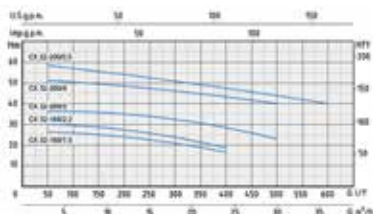

CX 40-160/4

Bestelnr. (3-400 V): 308236364 ●

- Capaciteit : 800 l/min
- Vermogen : 5,4 kW
- Max. druk : 3,2 bar
- Aansl. in : 65 mm
- Aansl. uit : 40mm
- Waaijer : RVS

1055€
prijs excl. btw

CX 40-200/5,5

Bestelnr. (3-400 V): 308236366 ●

- Capaciteit : 900 l/min
- Vermogen : 7,7 kW
- Max. druk : 4,3 bar
- Aansl. in : 65 mm
- Aansl. uit : 40mm
- Waaijer : RVS

1495€
prijs excl. btw

CX 32-200/4

Bestelnr. (3-400 V): 308236356 ●

- Capaciteit : 500 l/min
- Vermogen : 6,0 kW
- Max. druk : 5,1 bar
- Aansl. in : 65 mm
- Aansl. uit : 40mm
- Waaijer : RVS

1180€
prijs excl. btw

CX 32-200/5,5

Bestelnr. (3-400 V): 308236358 ●

- Capaciteit : 600 l/min
- Vermogen : 8,3 kW
- Max. druk : 5,9 bar
- Aansl. in : 65 mm
- Aansl. uit : 40mm
- Waaijer : RVS

1545€
prijs excl. btw

CX 40-200/7,5

Bestelnr. (3-400 V): 308236368 ●

- Capaciteit : 1000 l/min
- Vermogen : 10,5 kW
- Max. druk : 5,4 bar
- Aansl. in : 65 mm
- Aansl. uit : 40mm
- Waaijer : RVS

1540€
prijs excl. btw

CX 50 & CX 65 SERIES

NEW

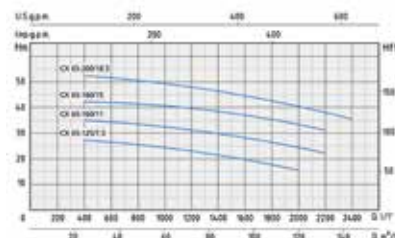
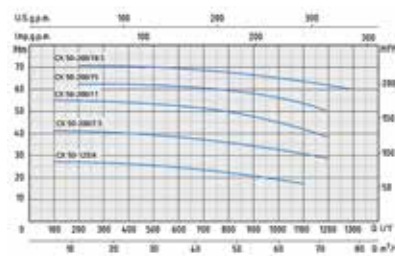

CX 50-200/11

Bestelnr. (3-400 V): 308236378 ●

- Capaciteit : 1200 l/min
- Aanzuigdiepte: 7m
- Opvoerhoogte: 62m
- Vermogen : 17,0 kW
- Max. druk : 6,2 bar
- Aansl. in : 65 mm
- Aansl. uit : 40mm
- Waaijer : RVS

2030€
prijs excl. btw

CX 65-160/15

Bestelnr. (3-400 V): 308236386 ●

- Capaciteit : 2200 l/min
- Vermogen : 16,5 kW
- Max. druk : 4,3 bar
- Aansl. in : 65 mm
- Aansl. uit : 40mm
- Waaijer : RVS

2405€
prijs excl. btw

CX 50-200/7,5

Bestelnr. (3-400 V): 308236374 ●

- Capaciteit : 1200 l/min
- Aanzuigdiepte: 7m
- Opvoerhoogte: 41m
- Vermogen : 8,8 kW
- Max. druk : 4,1 bar
- Aansl. in : 65 mm
- Aansl. uit : 40mm
- Waaijer : RVS

1569€
prijs excl. btw

CX 50-200/11

Bestelnr. (3-400 V): 308236376 ●

- Capaciteit : 1200 l/min
- Aanzuigdiepte: 7m
- Opvoerhoogte: 55m
- Vermogen : 14,0 kW
- Max. druk : 5,5 bar
- Aansl. in : 65 mm
- Aansl. uit : 40mm
- Waaijer : RVS

1875€
prijs excl. btw

CX 65-200/18,5

Bestelnr. (3-400 V): 308236388 ●

- Capaciteit : 2400 l/min
- Vermogen : 21,0 kW
- Max. druk : 5,2 bar
- Aansl. in : 65 mm
- Aansl. uit : 40mm
- Waaijer : RVS

2575€
prijs excl. btw

Verticale meerwaaielige centrifugaalpomp

zie ons compleet assortiment en voorraad status op www.contimac.be

LASSEN

METAAL

PERSLUCHT
TECHNIEK

WERKPLAATS
INRICHTING

HAND
GEREEDSCHAP

RODCRAFT

AUTOMOTIVE &
INDUSTRIE

BATERIJLADERS

STROOM
AGGREGATEN

POMPEN

CLEANING

VS-SERIE

VS-SERIE

- Universele pompen voor huishoudelijke of gemeentelijke watervoorzieningsystemen
- Voor het transporteren van niet-explosieve vloeistoffen zonder vaste of schurende stoffen
- Voor landbouwirrigatie en sporttoepassingen
- Voor civiel en industrieel gebruik
- Voor ketelvoedings- en condensaatssystemen
- En voor hogedrukwasinstallaties



NEW

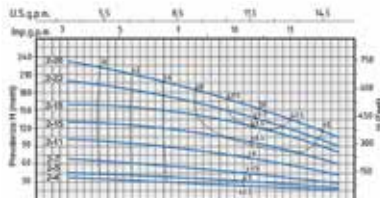

VS 2-11

Bestelnr. (3-400 V): 308248308 ●

- Capaciteit : 58 l/min
- Opvoerhoogte: 98m
- Vermogen : 1,1 kW
- Max. druk : 9,8 bar
- Aansl. in : DIN 32 1 1/4"
- Aansl. uit : DIN 32 1 1/4"
- Waaiert : 11x RVS 304

905€
prijs excl. btw

VS 2-15

Bestelnr. (3-400 V): 308248310 ●

- Capaciteit : 60 l/min
- Opvoerhoogte: 134m
- Vermogen : 1,5 kW
- Max. druk : 13,4 bar
- Aansl. in : DIN 32 1 1/4"
- Aansl. uit : DIN 32 1 1/4"
- Waaiert : 15x RVS 304

1039€
prijs excl. btw

VS 2-18

Bestelnr. (3-400 V): 308248312 ●

- Capaciteit : 161 l/min
- Opvoerhoogte: 161m
- Vermogen : 2,2 kW
- Max. druk : 16,1 bar
- Aansl. in : DIN 32 1 1/4"
- Aansl. uit : DIN 32 1 1/4"
- Waaiert : 18x RVS 304

1149€
prijs excl. btw

Benzinemotorpompen

SCHOONWATER BENZINEMOTORPOMPEN

NEW

Voorzien van eur5motor



MSA 30

Bestelnr. : 330228011

- Capaciteit : 170 l/min
- Vermogen : 2,3 PK
- Tankinhoud: 1 liter
- Opvoerhoogte : 21m
- Aansl. in : 1" M
- Aansl. uit : 1" M
- Zelfaanzuigend : nee

339€
prijs excl. btw

NEW



MSA 50

Bestelnr. : 330228020

- Capaciteit : 550 l/min
- Vermogen : 5,5 PK
- Tankinhoud: 3,6 liter
- Opvoerhoogte : 29 m
- Aansl. in : 2" M
- Aansl. uit : 2" M
- Zelfaanzuigend : ja

439€
prijs excl. btw

NEW



MSA 80

Bestelnr. : 330228030

- Capaciteit : 900 l/min
- Vermogen : 6,5 PK
- Tankinhoud: 3,6 liter
- Opvoerhoogte : 29m
- Aansl. in : 3" M
- Aansl. uit : 3" M
- Zelfaanzuigend : ja

479€
prijs excl. btw

MSA 80 TRASH

NEW



Bestelnr. : 330228830

Vuilwater benzinemotorpomp

- Capaciteit : 750 l/min
- Vermogen : 6,5 PK
- Tankinhoud: 3,6 liter
- Opvoerhoogte : 30 m
- Aansl. in : 3" M
- Aansl. uit : 3" M
- Zelfaanzuigend : nee

695€
prijs excl. btw

MOTORPOMPEN VOOR BEREGENING

- Zelfaanzuigende motorpompen
- Bijzonder geschikt voor het leveren en distribueren van schoon water voor landbouw- en tuinbouwdoeleinden, wanneer een elektrische aansluiting niet mogelijk is

MSHP 50

Max. 8 bar

NEW



Bestelnr. : 330228420

Schoonwater hogedruk benzinemotorpomp

- Capaciteit : 300 l/min
- Vermogen : 6,5 PK
- Tankinhoud: 3,6 liter
- Opvoerhoogte : 80 m
- Aansl. in : 2" M
- Aansl. uit : 2" M
- Zelfaanzuigend : nee

695€
prijs excl. btw

Geschikt voor 4 Jolly sproeiers



Sproeiers

zie ons compleet assortiment en voorraad status op www.contimac.be

LASSEN

METAAL

PERSLUCHT
TECHNIEK

WERKPLAATS
INRICHTING

HAND
GEREDSCHAP

RODRAFT

AUTOMOTIVE &
INDUSTRIE

BATERIJLADERS

STROOM
AGGREGATEN

POMPEN

CLEANING

SPROEIERSTATIEVEN STAAL

Compleet met Naan 423 sectorsproeier (60 cm)

NEW



Type	T-stuk	Knie
Bestelnr.	347090021	347090022
Prijs excl. btw	41,50€	39,70€

SPROEIERSTATIEVEN GEGALVANISEERD

Drie-poot, in hoogte verstelbaar (60-105 cm) met 3/4" slangtule aansluiting

NEW



Sproeier	geen	Naan 423	233/B (rond)	233/PC (sector)	Jolly
Bestelnr.	347090014	347090030	347090031	347090033	347090032
Prijs excl. btw	37,50€	73,40€	92,50€	99,50€	249€

SPROEIERSLIEE LAAG MODEL

Compleet met GEKA's en sproeier

Sproeierslee:

- Zware uitvoering
- Dubbel verzinkt
- D.m.v. optioneel T-stuk eenvoudig door te koppelen
- Dimensies (LXBXH) 435x260x290mm



NEW

Sproeier	geen	Naan 423	233/B (rond)	233/PC (sector)
Bestelnr.	347090050	347090040	347090041	347090042
Aansluiting	3/4" M	3/4" M	3/4" M	3/4" M
Prijs excl. btw	36€	79,50€	89€	96€

SPROEIERSLIEE HOOG MODEL

Compleet met GEKA's en sproeier

Sproeierslee:

- Zware uitvoering
- Dubbel verzinkt
- D.m.v. optioneel T-stuk eenvoudig door te koppelen
- Dimensies (LXBXH) 540x400x450mm



NEW

Sproeier	geen	geen	Jolly
Bestelnr.	347090052	347090053	347090072
Aansluiting	3/4" M	1" M	1" M
Prijs excl. btw	60€	72,90€	249€

Sproeiers

zie ons compleet assortiment en voorraad status op www.contimac.be

NAAN 423

NEW



Bestelnr. : 347090101

Messing sectorsproeier 1/2" M

4 mm Nozzle:		
Bar	L/min	Bereik Ø
2	14,2	25m
3	17,2	27m
4	19,7	28m

34⁹⁵€
prijs excl. btw

NAAN 233/B

NEW



Bestelnr. : 347090111

Messing rondsproeier 3/4" F

3,5 mm Nozzle + blind:			4 mm Nozzle + blind:		4 mm Nozzle +2,5mm:	
Bar	L/min	Bereik Ø	L/min	Bereik Ø	L/min	Bereik Ø
3,5	14,7	25m	19,3	28m	25,3	28m
4	15,5	27m	20,3	29m	27,0	29m
4,5	16,0	28m	21,3	29m	28,3	29m

52⁵⁰€
prijs excl. btw

NAAN 233/PC

NEW



Bestelnr. : 347090112

Messing sectorsproeier 3/4" F

4 mm Nozzle:		
Bar	L/min	Bereik Ø
3,5	14,7	25m
4	15,5	27m
4,5	16,0	28m

65€
prijs excl. btw

JOLLY

JOLLY

De Jolly sectorsproeier heeft een zeer stevig gegoten aluminium huis en aandrijfarm en een messing (onderste) draaikoppeling. Hij is instelbaar voor volledige of gedeeltelijke cirkeldekking en heeft een instelbare jetbreaker voor het wijzigen van het spuitpatroon en makkelijk verwisselbare nozzles (geschikt voor 60 tot 300 l/min). Een secundaire spuitmondstuk bevindt zich net aan de onderkant van de hoofdcilinder, om korte en middellange bereiken te dekken. Ook geschikt voor vaste montage op stijgleidingen voor landbouwirrigatie, kwekerijen etc.



NEW

Bestelnr. : 347090405

Aluminium sectorsproeier met dubbele spuitmondstuk 1/4" F

9 mm Nozzle:			10 mm Nozzle:		12 mm Nozzle:	
Bar	L/min	Bereik Ø	L/min	Bereik Ø	L/min	Bereik Ø
3	106,7	40m	130,0	42m	181,7	47m
4	131,7	43m	150,0	45m	210,0	52m
5	150,0	48m	170,0	46m	243,3	56m

159€
prijs excl. btw

TIP



De druk aan het uiteinde van de slang die een Naan 423 sproeier minimaal nodig heeft om een bereik van 28 meter te halen is 4 Bar en het aantal liters dat de pomp bij deze druk geeft moet minimaal 20 l/min zijn. Ga je meerdere sproeiers in een opstelling gebruiken dan moet je het aantal benodigde liters (bij 4 bar druk) vermenigvuldigen met het aantal sproeiers dat je wil gebruiken. Zijn de waarden van uw complete opstelling (waterpomp, slangen, sproeiers e.d.) niet voldoende toereikend dan zal deze niet (optimaal) werken. Bij een NAAN 233/B is dit 5 bar en 23 l/min.

BESPROIINGSSYSTEEM

Bestelnr. : 347090022
Compleet sproeierstaaf met knie & Naan 423 sproeier
397⁰€
prijs excl. btw

Bestelnr. : 6014525
Slangklem
75⁰€
prijs excl. btw

Bestelnr. : 6011450
PVC waterslang
69€
prijs excl. btw

Bestelnr. : 6014525
Slangklem
75⁰€
prijs excl. btw

Bestelnr. : 6014225
Buitendraad
51⁰€
prijs excl. btw

Bestelnr. : 618515019
Slangtule
385€
prijs excl. btw

Bestelnr. : 6011450
PVC waterslang
69€
prijs excl. btw

Bestelnr. : 308140301
SM 98/5 pomp
319€
prijs excl. btw

Terugslagkleppen

zie ons compleet assortiment en voorraad status op www.contimac.be

VEERBELAST TERUGSLAGKLEPPEN MESSING



Bestelnr.	Aansluiting	Doorlaat	Prijs excl. btw
6013024	1"	40l/min	18,70 €
347011032	1 1/4"	60l/min	27,50 €
347011038	1 1/2"	80l/min	37,50 €

VEERBELAST VOETKLEPPEN MET TERUGSLAGKLEP, MESSING



Bestelnr.	Aansluiting	Prijs excl. btw
6013044	1"	16,90 €
347010032	1 1/4"	11,10 €
347010038	1 1/2"	15,70 €
347010050	2"	23,50 €

Koppelingen

GEKA-KOPPELINGEN



Binnendraad

Bestelnr.	Prijs excl. btw
618515112	1/2" F 3,70 €
618515119	3/4" F 3,70 €
6014125	1" F 4,90 €
6014132	1 1/4" F 6,60 €
6014140	1 1/2" F 7,50 €



Buitendraad

Bestelnr.	Prijs excl. btw
618515212	1/2" M 3,25 €
618515219	3/4" M 3,40 €
6014225	1" M 5,10 €
6014232	1 1/4" M 6,20 €
6014240	1 1/2" M 7,10 €



Slangtule

Bestelnr.	Prijs excl. btw
618515012	12mm 3,35 €
618515019	19mm 3,85 €
6014025	25mm 5,90 €
6014032	32mm 7,90 €
6014040	38mm 10,30 €



Slangtule nastelbaar

Bestelnr.	Prijs excl. btw
618515512	1/2" 12,00 €
618515519	3/4" 17,10 €
6014407	1" 20,10 €
6014408	1 1/4" 35,50 €

Bestelnr.	Prijs excl. btw
618515305	3,45 €
618515310	1,00 €
618515553	13,80 €



Straalspuiten

Bestelnr.	Prijs excl. btw
618515561	1/2" 5mm 10,20 €
618515562	3/4" 7mm 14,30 €
618515563	1" 8mm 19,90 €

STORZ-KOPPELINGEN



Binnendraad

Bestelnr.	Aansluiting	Prijs excl. btw
6014145	1 1/2" F • 66 mm	32,00 €
6014150	2" F • 66 mm	33,00 €
618521666	2 1/2" F • 66 mm	22,20 €
6014152	2 1/2" F • 89 mm	39,90 €



Buitendraad

Bestelnr.	Aansluiting	Prijs excl. btw
6014249	1 1/2" M • 66 mm	33,00 €
6014250	2" M • 66 mm	33,90 €
618522666	2 1/2" M • 66 mm	23,10 €
6014261	2 1/2" M • 89 mm	35,00 €
6014275	3" M • 89 mm	41,90 €



Slangtule

Bestelnr.	Aansluiting	Prijs excl. btw
6014045	1 1/2" • 66 mm	25,90 €
6014042	2" • 66 mm	25,90 €
618520666	2 1/2" • 66 mm	19,50 €
6014050	2 1/2" • 89 mm	37,50 €
6014075	3" • 89 mm	28,10 €



12mm Slangklemmen (per 10 stuk)

Bestelnr.	Aansluiting	Prijs excl. btw
6014525	25-40 mm	7,50 €
6014532	32-50 mm	9,70 €
6014540	40-60 mm	10,70 €
6014560	60-80 mm	12,50 €
6014570	70-89 mm	13,40 €



Afsluitkappen

Bestelnr.	Aansluiting	Prijs excl. btw
618523660	66 mm	20,40 €

Filters

FILTERBOKAAL



Muurbevestiging PVC

Bestelnr. : 6011520



990€
prijs excl. btw

Bestelnr. : 6011510

Filterbokaal 1"

2990€
prijs excl. btw

FILTERELEMENTEN



Bestelnr.	Prijs excl. btw
6011525	Nylon filterelement (zand)-20 micron 12,90€
6011530	Katoenen filterelement (ijzer)-80 micron 6,70€
6011555	Kristalkoker (kalk) 31,90€
6011560	Koolstofkoker (geur) 18,50€

PROFESSIELE AANZUIGSLANGEN

Bestelnr. : 6011450



- Versterkte aansluiting slang incl. messing voetklep met RVS-filterkorf
- Koppeling 1"
- Lengte 7m

69€
prijs excl. btw

ZUIGSET MET VLOTTERBAL

Bestelnr. : 6011601



- Vlotterbal
- Zuigslang 2m
- Terugslagklep 1"
- Messing slangtule 1"
- Slangklem

99€
prijs excl. btw

Starmix ISC 6

zie ons compleet assortiment en voorraad status op www.contimac.be

BOUWSTOFZUIGERS

Innovatief filterconcept:

- Twee aparte, extreem robuuste
- Gevouwen filterpatronen met een
- Filteroppervlak van 8600 cm²
- Geoptimaliseerd filtermateriaal
- Polyester)
- Optimale filterpositie parallel met de motorventilatie
- Voordeel:

- Steeds een zeer hoge zuigkracht
- Stofvrij werken

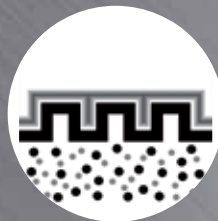
**Automatische, electromagnetische impuls filterreiniging**

Voordeel:

- Reinigt de filters tijdens werkpauses
- Indien deze verzadigd zijn
- Gereduceerde onderhoudskosten door
- Langere levensduur van de filterpatronen
- Steeds een zeer hoge zuigkracht
- Stofvrij werken
- Optimale luchtdebiet dankzij de automatische filterreiniging

.....
Opbergmogelijkheid voor zuigslang en houder voor toebehoren *
* Afhankelijk van het type toestel



.....
Slangaansluiting met draaibare keuzepositie

- Voor gebruik van zowel vliesfilterzakken als PE-opvangzakken
- Afsluitdop uit elastische TPE



.....
Nieuwe krachtige, duurzame high-performance motor:
20% Meer rendement dan de vorige generatie



starmix 

UNIFIX

UNIFIX**Bestelnr. : 449432**

- Nieuwe adapterplaat UNIFIX voor de ISP, iPulse en ISC-series
- Hierop kunnen alle gereedschapskoffers van de systemen Systainer™ en "Sortimo L-BOXX" worden gemonteerd
- Dit systeem maakt het mogelijk om gereedschapskoffers van Starmix en vele andere fabrikanten zoals Stihl, Makita, Bosch, Festool en Flex te combineren

97€
prijs excl. btw

Starmix ISC 6

zie ons compleet assortiment en voorraad status op www.contimac.be

ISC L - 1425 BASIC

INDUSTRIAL



1400 Watt
Stof- en waterzuiger
Incl. toebehoren EHP



Bestelnr. : 018676

- Dia. toebehoren: 35 mm
- Motorvermogen max.: 1400 W
- Koeling: bypass
- Luchtverplaatsing: 73 l/sec.
- Zuigkracht: 270 mbar
- Tankcapaciteit: 25 L
- Geluidsniveau: 69 dB(A)
- Afmetingen: 430x390x490 mm
- Gewicht: 12,7 kg



479€
prijs excl. btw

ISC L - 1625 EW

INDUSTRIAL



1600 Watt
Stof- en waterzuiger
Incl. toebehoren EW



Bestelnr. : 018744

- Dia. toebehoren: 35 mm
- Motorvermogen max.: 1600 W
- Koeling: bypass
- Luchtverplaatsing: 75 l/sec.
- Zuigkracht: 280 mbar
- Tankcapaciteit: 25 L
- Geluidsniveau: 69 dB(A)
- Afmetingen: 430x390x490 mm
- Gewicht: 12,7 kg



649€
prijs excl. btw

ISC L - 1625 TOP

INDUSTRIAL



1400 Watt
Stof- en waterzuiger
Incl. toebehoren EWS



Bestelnr. : 018577

- Dia. accessoires: 35 mm
- Motorvermogen max.: 1600W
- Koeling: bypass
- Luchtverplaatsing: 75 l/sec.
- Zuigkracht: 280 mbar
- Tankcapaciteit: 25 L
- Geluidsniveau: 69 dB(A)
- Afmetingen: 430x390x490 mm
- Gewicht: 12,7 kg



639€
prijs excl. btw

ISC L - 1650 TOP

INDUSTRIAL



1600 Watt
Stof- en waterzuiger
Incl. toebehoren EWS



Bestelnr. : 018584

- Dia. toebehoren: 35 mm
- Motorvermogen max.: 1600W
- Koeling: bypass
- Luchtverplaatsing: 75 l/sec.
- Zuigkracht: 280 mbar
- Tankcapaciteit: 50 L
- Geluidsniveau: 69 dB(A)
- Afmetingen: 595x465x960 mm
- Gewicht: 18 kg



779€
prijs excl. btw

TOEBEHOREN EHP



Bestelnr. : 016542

- 1 x Zuigslang compleet (3,2 m)
- 1 x Handgreep met luchtregelaar
- 2 x Verlengbuis kunststof 50 cm
- 1 x Platte zuigbek 22 cm
- 1 x Gummi verloopstuk 23 cm
- 1 x Vloerborstel 30 cm

107€
prijs excl. btw

TOEBEHOREN EW



Bestelnr. : 044705

- 1 x zuigslang (dia. 35mm x 5m)
- 1 x multi-adaptor

85€
prijs excl. btw

TOEBEHOREN EWS



Bestelnr. : 072401

- 1 x zuigslang dia. 35mm x 5m)
- 1 x stalen handgreep met luchtregelaar
- 1 x set inox buizen
- 1 x universele zuigmond
- 1 x multi-adaptor
- 1 x platte zuigbek

149€
prijs excl. btw

VLIESFILTERZAK FBV 25/35

Bestelnr.: 411231

- per 5 stuks
- 2-lagig (uiterst sterk)
- Filteropp.: 5160 cm²
- vochtbestendig



43⁹⁰€
prijs excl. btw

VLIESFILTERZAK FBV 45/55

Bestelnr.: 435039

- per 5 stuks
- 2-lagig (uiterst sterk)
- Filteropp.: 8190 cm²
- vochtbestendig



57⁵⁰€
prijs excl. btw

ZUIGSLANG ANTISTATISCH

Bestelnr.: 417165

- Dia.: 27 mm
- Lengte: 5m



159€
prijs excl. btw

Starmix iPulse 6

zie ons compleet assortiment en voorraad status op www.contimac.be

BOUWSTOFZUIGERS MET NON STOP VAC



- De nieuwe Starmix iPulse wordt gekenmerkt door het herziene Permanente Clean System.
- De intelligente impuls filterreinigingstechnologie met 300 g maakt het mogelijk de filtercassettes tijdens het zuigen zonder zuigkrachtverlies te reinigen.
- Een reiniging volgt alleen wanneer de benodigde luchtstroom niet meer toereikend is en zorgt altijd voor schone filters zonder luchtstroomverlies.
- Door de met 50 % verhoogde reinigende werking kan de trilfunctie verkort en de geluidsoverlast verminderd worden.
- Hier komt de robuuste, bouwplaatsgeschikte en onverwoestbare Starmix iPulse voor alle stofsoorten goed terecht, zelfs met gips, gips-celluloseplaten en vochtige stoffen.

**Snelheidsregeling / keuzeschakelaar:**

- 2-Traps snelheidscontrole voor de M-, H- and H-asbest
- Stofzuigers zodat deze aangepast wordt aan de dia. van de zuigslang.
- De elektronische volumestroomcontrole geeft een signaal wanneer de luchtverplaatsing in de zuigslang te laag wordt.

Smartfix - the systainer attachment

- 4-Punts montage op de rail.
- Geen gereedschap nodig.



iPULSE L-1635 BASIC

INDUSTRIAL



1600 Watt
Stof- en waterzuiger
Incl. toebehoren EHP

**Bestelnr. : 018539**

- Dia. toebehoren: 35 mm
- Motorvermogen max.: 1600 W
- Koeling: bypass
- Luchtverplaatsing: 75 l/sec.
- Zuigkracht: 280 mbar
- Tankcapaciteit: 35 L
- Geluidsniveau: 69 dB(A)
- Afmetingen: 530x400x560 mm
- Gewicht: 15,6 kg

649€
prijs excl. btw

DUWBEUGEL VOOR iPulse

Bestelnr.: 445137

- Optie voor de iPulse L-1635 Basic



72⁵⁰€
prijs excl. btw

SMARTFIX SET VOOR STAR-BOX

Bestelnr.: 445106

- Optie voor de iPulse L-1635 Basic



47⁵⁰€
prijs excl. btw

TOEBEHORENHOUDER

Bestelnr.: 445113

- Optie voor de iPulse L-1635 Basic



57€
prijs excl. btw

iPULSE L-1635 TOP

INDUSTRIAL



1600 Watt
Stof- en water-
zuiger
Incl. toebehoren
EWS

**Bestelnr.: 018621**

- Dia. toebehoren: 35 mm
- Motorvermogen max.: 1600 W
- Koeling: bypass
- Luchtverplaatsing: 75 l/sec.
- Zuigkracht: 280 mbar
- Tankcapaciteit: 35 L
- Geluidsniveau: 69 dB(A)
- Afmetingen: 530x400x920 mm
- Gewicht: 16,8 kg

739€
prijs excl. btw

Starmix QUADRIX 6

zie ons compleet assortiment en voorraad status op www.contimac.be

STOFZUIGERS OP ACCU

QUADRIX

starmix



Opslag van accessoires
Alle accessoires worden opgeborgen in de geïntegreerde opbergvakken in de stofzuiger om ruimte te besparen.



Blaasfunctie
Met blaasfunctie voor het uitblazen, het drogen en het afvoeren van de lucht.

CAS : Cordless Alliance System

De kabelloze vrijheid – 100% compatibel met machines, accupacks en laders in dezelfde volkklasse, van Starmix en andere merken uit het CA.

**PressClean**

Manuele filterreiniging middels sterke luchtstroom door schakelaarbediening op de zuiger in de werkpauses.



QUADRIX L 18V - STOFZUIGER OP ACCU 18V

PROFESSIONAL

**Bestelnr.: 102917**

- Dia. toebehoren: 27 mm
- Spanning: 18 V
- Autonomie: - ECO-modus: 25 min. (theoretisch) - BOOST-modus: 15 min.
- Laadtijd: 104 min.
- Luchtverplaatsing: 35 l/sec.
- Zuigkracht: 120 mbar
- Tankcapaciteit: 7,5 L
- Blaasfunctie: ja
- Gewicht: 6,2 kg
- Afmetingen: 390x293x357mm

Stofzuiger op accu 18V
Incl. toebehoren:

- 1 x Zuigslang compleet (3m)
- 1 x Platte zuigbek
- 1 x Haakse zuigmond
- 1 x Draagriem
- 1 x Vliesfilterzak FBV 7,5 (bestelnr.: 448794)
- 1 x Bohrfixx



249€
prijs excl. btw

QUADRIX L 18V TOP - STOFZUIGER OP ACCU 18V

PROFESSIONAL

**Bestelnr.: 020280**

- Dia. toebehoren: 27 mm
- Spanning: 18 V
- Autonomie: - ECO-modus: 25 min. (theoretisch) - BOOST-modus: 15 min.
- Laadtijd: 104 min.
- Luchtverplaatsing: 35 l/sec.
- Zuigkracht: 120 mbar
- Tankcapaciteit: 7,5 L
- Blaasfunctie: ja
- Gewicht: 6,2 kg
- Afmetingen: 390x293x357mm

Stofzuiger op accu 18V
Incl. toebehoren:

- 1 x Zuigslang compleet (3m)
- 1 x Platte zuigbek
- 1 x Haakse zuigmond
- 2 x Accu Li-Power 18V (5,2 Ah)
- 1 x Accu lader
- 1 x Draagriem
- 1 x Vliesfilterzak FBV 7,5 (bestelnr.: 448794)
- 1 x Bohrfixx



569€
prijs excl. btw

Starmix BATRIX 6

zie ons compleet assortiment en voorraad status op www.contimac.be

BOUWSTOFZUIGERS OP ACCU

BATRIX



Geavanceerde opbergmogelijkheden voor:

- Accessoires (depot achteraan)
- Zuigslang (2 haken aan de zijkant)

CAS : Cordless Alliance System
De kabelloze vrijheid – 100% compatibel met machines, accupacks en laders in dezelfde voltklasse, van Starmix en andere merken uit het CA.



CORDLESS CONTROL



- Het systeem kan worden gebruikt met elk accu/elektrisch gereedschap op de markt
- De set (454931 + 453644) kan met elke stofzuiger worden gebruikt
- Handmatige en automatische modus
- Absoluut storingsvrije en betrouwbare radioverbinding
- Draadloze verbinding van zender naar draadloze contactdoos van
- Minstens 10 m (onderbreking bij betonnen muur, anders meer)

CORDLESS CONTROL

Bestelnr. : 454931

- Radiografische afstandsbediening Coco

129€
prijs excl. btw

NEW

Bestelnr. : 453644

- Draadloosstopcontact EU

139€
prijs excl. btw

NEW

BATRIX L 36-18V (ZONDER LADER EN BATTERIJEN)

PROFESSIONAL

Bestelnr.: 100999

- Dia. toebehoren: 35 mm
- Spanning: 36 V (1x36V / 2x18V)
- Autonomie (2x18V 10Ah):
- Boost: 21 min.
- Eco: 34 min.
- Low: 100 min.
- Laadtijd (1 x accu 18V 10Ah): 75 min.
- Luchtverplaatsing: 67 l/sec.
- Zuigkracht: 240 mbar
- Tankcapaciteit: 25 L
- Geluidsniveau: 69 dB(A)
- Gewicht: 12,5 kg
- Afmetingen: 450x400x575mm



Stof- en waterzuiger op accu 18V Incl. toebehoren:

- 1 x Zuigslang antistatisch (4 m)
- 1 x Handgreep met luchtregelaar
- 2 x Inox verlengbuizen 50 cm
- 1 x Vloerborstel 30cm
- 1 x Radiografische afstandsbediening COCO



929€
prijs excl. btw

OPTIES

Bestelnr. : 457031

- Accupack 18 V
- 10.0 Ah Li-HD

275€
prijs excl. btw

Bestelnr. : 448855

- Snellader ASC 145 batterijen 12-36V)

139€
prijs excl. btw

BATRIX M 36-18V (ZONDER LADER EN BATTERIJEN)

PROFESSIONAL

Bestelnr.: 100777

- Dia. toebehoren: 35 mm
- Spanning: 36 V (1x36V / 2x18V)
- Autonomie (2x18V 10Ah):
- Boost: 21 min.
- Eco: 34 min.
- Low: 100 min.
- Laadtijd (1 x accu 18V 10Ah): 75 min.
- Luchtverplaatsing: 67 l/sec.
- Zuigkracht: 240 mbar
- Tankcapaciteit: 25 L
- Geluidsniveau: 69 dB(A)
- Gewicht: 12,5 kg
- Afmetingen: 450x400x575mm



Stof- en waterzuiger op accu 18V Incl. toebehoren:

- 1 x Zuigslang antistatisch (4 m)
- 1 x Handgreep met luchtregelaar
- 2 x Inox verlengbuizen 50 cm
- 1 x Vloerborstel 30cm
- 1 x Radiografische afstandsbediening COCO



999€
prijs excl. btw

OPTIES

Bestelnr. : 457031

- Accupack 18 V
- 10.0 Ah Li-HD

275€
prijs excl. btw

Bestelnr. : 448855

- Snellader ASC 145 batterijen 12-36V)

139€
prijs excl. btw

LASSEN

METAAL

PERSLUCHT
TECHNIEK

WERKPLAATS
INRICHTING

HAND
GEREEDSCHAP

RODCRAFT

AUTOMOTIVE &
INDUSTRIE

BATERIJLADERS

STROOM
AGGREGATEN

POMPEN

CLEANING

Starmix uCLEAN 6

zie ons compleet assortiment en voorraad status op www.contimac.be

STOF- EN WATERZUIGERS VOOR ALLROUND CLEANING

**Ergonomie & speciale eigenschappen**

- Ergonomische handgreep dat tevens dienst doet als slang- en stekkerbevestiging
- Ophanghaak voor het netsnoer
- Tot 6 opbergmogelijkheden voor het meegeleverde toebehoren
- Inschakelautomaat tot 2200W
- Eenvoudige bediening door tuimelschakelaar

**Inovatief**

- Blaasfunctie: zuigen en blazen in één handeling mogelijk
- Enorme uitblaassnelheid van 215 km/h

**Extra krachtige motor**

- Profiteer van de extra aanzuigkracht van 20%
- Duidelijk hogere aanzuigvolumestroom met gelijkgebleven vermogen

Smartstop

- Rem op oneven terrein
- Ideale handgreep bij het ledigen v/d tank
- Kipbeveiliging bij transport over oneffenheden

**Automatische Filterreiniging***

*Enkel op ARDL-series



NSG uCLEAN 1420 HK

PROFESSIONALStof- en waterzuiger
Incl. toebehoren HK:**Bestelnr.: 016221**

- Dia. toebehoren: 35 mm
- Motorvermogen max.: 1400 W
- Koeling: bypass
- Luchtverplaatsing: 69 l/sec.
- Zuigkracht: 259 mbar
- Tankcapaciteit: 20 L
- Geluidsniveau: 72,5 dB(A)
- Gewicht: 7,8 kg

299€
prijs excl. btw

NSG uCLEAN LD 1420 HMT

PROFESSIONALStof- en waterzuiger
Incl. toebehoren HMT:**Bestelnr.: 016269**

- Dia. toebehoren: 35 mm
- Motorvermogen max.: 1400 W
- Koeling: bypass
- Luchtverplaatsing: 69 l/sec.
- Zuigkracht: 259 mbar
- Tankcapaciteit: 20 L
- Geluidsniveau: 68,5 dB(A)
- Gewicht: 8 kg

395€
prijs excl. btw

NSG uCLEAN 1432 HK

PROFESSIONALStof- en waterzuiger
Incl. toebehoren HK:**Bestelnr.: 016238**

- Dia. toebehoren: 35 mm
- Motorvermogen max.: 1400 W
- Koeling: bypass
- Luchtverplaatsing: 69 l/sec.
- Zuigkracht: 259 mbar
- Tankcapaciteit: 32 L
- Geluidsniveau: 72,5 dB(A)
- Gewicht: 8,1 kg

315€
prijs excl. btw

NSG uCLEAN LD-1422 HZ PLUS

PROFESSIONALStof- en waterzuiger
INOX ketel
Speciaal voor ketel-
reiniging
Incl. toebehoren HZ**Bestelnr.: 016399**

- Dia. toebehoren: 35 mm
- Motorvermogen max.: 1400 W
- Koeling: bypass
- Luchtverplaatsing: 69 l/sec.
- Zuigkracht: 259 mbar
- Tankcapaciteit: 22 L
- Geluidsniveau: 69,5 dB(A)
- Gewicht: 9,6 kg

539€
prijs excl. btw

Starmix uCLEAN 6

zie ons compleet assortiment en voorraad status op www.contimac.be

NSG uCLEAN ADL-1420 EHP

PROFESSIONAL



Stof- en waterzuiger met inschakelautomaat
Incl. toebehoren EHP:



Bestelnr.: 016306

- Dia. toebehoren: 35 mm
- Motorvermogen max.: 1400 W
- Koeling: bypass
- Luchtverplaatsing: 69 l/sec.
- Zuigkracht: 259 mbar
- Tankcapaciteit: 20 L
- Geluidsniveau: 72 dB(A)
- Gewicht: 8,5 kg

375€

prijs excl. btw

NSG uCLEAN ADL-1432 EHP

PROFESSIONAL



Stof- en waterzuiger met inschakelautomaat
Incl. toebehoren EHP:



Bestelnr.: 016313

- Dia. toebehoren: 35 mm
- Motorvermogen max.: 1400 W
- Koeling: bypass
- Luchtverplaatsing: 69 l/sec.
- Zuigkracht: 259 mbar
- Tankcapaciteit: 32 L
- Geluidsniveau: 72 dB(A)
- Gewicht: 9,5 kg

429€

prijs excl. btw

NSG uCLEAN ADL-1445 EHP

PROFESSIONAL



Stof- en waterzuiger met inschakelautomaat
Incl. toebehoren EHP:



Bestelnr.: 016337

- Dia. toebehoren: 35 mm
- Motorvermogen max.: 1400 W
- Koeling: bypass
- Luchtverplaatsing: 69 l/sec.
- Zuigkracht: 259 mbar
- Tankcapaciteit: 45 L
- Geluidsniveau: 72 dB(A)
- Gewicht: 12,6 kg

529€

prijs excl. btw

NSG uCLEAN ARDL-1435 EHP

PROFESSIONAL



Stof- en waterzuiger met inschakelautomaat
Incl. toebehoren EHP:



Bestelnr.: 017372

- Dia. toebehoren: 35 mm
- Motorvermogen max.: 1400 W
- Koeling: bypass
- Luchtverplaatsing: 69 l/sec.
- Zuigkracht: 259 mbar
- Tankcapaciteit: 35 L
- Geluidsniveau: 72 dB(A)
- Gewicht: 11 kg

569€

prijs excl. btw

TOEBEHOREN HK



Bestelnr. : 016542

- 1 x zuigslang dia. 35mm x 1,75m
- 2 x Zuigbuis in kunststof
- 1 x Greep in kunststof
- 1 x Platte zuigbek
- 1 x Haakse zuigmond
- 1 x Universele zuigmond kunststof
- 1 x Combiborstel

107€

prijs excl. btw

TOEBEHOREN HMT



Bestelnr. : 003009

- 1 x Zuigslang dia. 35mm x 3,2m
- 1 x Telescopische buis (inox)
- 1 x Inox handgreep
- 1 x Platte zuigbek
- 1 x Gordijnborstel
- 1 x Combi borstel
- 1 x Waterafrekkter

119€

prijs excl. btw

TOEBEHOREN EHP



Bestelnr. : 016542

- 1 x Zuigslang compleet (3,2 m)
- 1 x Handgreep met luchtregelaar
- 2 x Verlengbuis kunststof 50 cm
- 1 x Platte zuigbek 22 cm
- 1 x Gummi verloopstuk 23 cm
- 1 x Vloerborstel 30 cm

107€

prijs excl. btw

VLIESFILTERZAKKEN



Bestelnr.: 434827

FBV 20

- per 5 stuks
- 2-lagig (uiterst sterk)

26⁵⁰€

prijs excl. btw

Bestelnr.: 442761

FBV 30/35 RD

- per 5 stuks
- 2-lagig (uiterst sterk)

47€

prijs excl. btw

Bestelnr.: 435039

FBV 45/55

- per 5 stuks
- 2-lagig (uiterst sterk)

57⁵⁰€

prijs excl. btw

LASSEN

METAAL

PERSLUCHT
TECHNIEK

WERKPLAATS
INRICHTING

HAND
GEREDSCHAP

RODRAFT

AUTOMOTIVE &
INDUSTRIE

BATERIJLADERS

STROOM
AGGREGATEN

POMPEN

CLEANING

Starmix uCLEAN stofzuiger 6

zie ons compleet assortiment en voorraad status op www.contimac.be

STOFZUIGERS VOOR ALLROUND CLEANING



Ergonomie & speciale eigenschappen

- Ergonomische handgreep dat tevens dienst doet als slang- en stekkerbevestiging
- Ophanghaak voor het netsnoer
- Tot 6 opbergmogelijkheden voor het meegeleverde toebehoren
- Inschakelautomaat tot 2200W
- Eenvoudige bediening door tuimelschakelaar



starmix

Inovatief

- Blaasfunctie: zuigen en blazen in één handeling mogelijk
- Enorme uitblaasnelheid van 215 km/h



Extra krachtige motor

- Profiteer van de extra aanzuigkracht van 20%
- Duidelijk hogere aanzuigvolumestroom met gelijkgebleven vermogen



Smartstop

- Rem op oneven terrein
- Ideale handgreep bij het ledigen v/d tank
- Kipbeveiliging bij transport over oneffenheden

Ruisonderdrukking:

- Duidelijk verminderd volume:
- Ingekapelde motor
- Ventilator en geoptimaliseerde luchtgeleiding



NSG uCLEAN LD 1420 HMT

PROFESSIONAL

Stofzuiger

Twee standen:

- Full power modus
- Stille modus: voor stofzuigen in burelen tijdens kantooruren

Incl. toebehoren HMT:



Bestelnr.: 016269

Geluidgeïsoleerde reinigungsstofzuiger met professionele uitrusting op rubberen wielen

- Dia. toebehoren: 35 mm
- Motorvermogen max.: 1400 W
- Koeling: bypass
- Luchtverplaatsing: 69 l/sec.
- Zuigkracht: 259 mbar
- Tankcapaciteit: 20 L
- Geluidsniveau: 68,5 dB(A)
- Gewicht: 8 kg



395€
prijs excl. btw

Starmix uCLEAN waterzuiger 6

zie ons compleet assortiment en voorraad status op www.contimac.be

uCLEAN LD-1432 WET

PROFESSIONAL

Waterzuiger
Incl. toebehoren:



Bestelnr.: 100043

- Motorvermogen max.: 1400 W
- Koeling: bypass
- Luchtverplaatsing: 69 l/sec.
- Zuigkracht: 259 mbar
- Tankcapaciteit: 32 L
- Geluidsniveau: 68,5 dB(A)
- Gewicht: 8,3 kg



399€
prijs excl. btw

uCLEAN LD-1445 WET

PROFESSIONAL

Waterzuiger met wateraflaat
Incl. toebehoren:



Bestelnr.: 100050

- Motorvermogen max.: 1400 W
- Koeling: bypass
- Luchtverplaatsing: 69 l/sec.
- Zuigkracht: 259 mbar
- Tankcapaciteit: 45 L
- Geluidsniveau: 68,5 dB(A)
- Gewicht: 12,6 kg



555€
prijs excl. btw

uCLEAN PA-1455 KFG

PROFESSIONAL



Incl pomp



Bestelnr.: 019086

- Dia. toebehoren: 35 mm
- Motorvermogen max.: 2210 W
- Koeling: bypass
- Luchtverplaatsing: 69 l/sec.
- Zuigkracht: 259 mbar
- Tankcapaciteit: 55 L
- Geluidsniveau: 73 dB(A)
- Gewicht: 26,5 kg

2295€
prijs excl. btw

Waterzuiger met ingebouwde pomp
Kantelbare ketel
Incl. toebehoren:

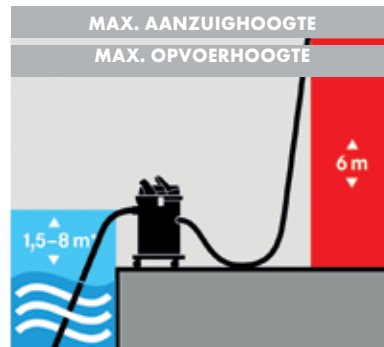
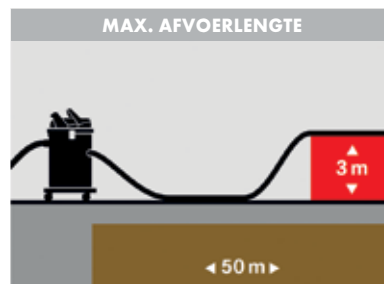

LASSEN

METAAL

PERSLUCHT
TECHNIEK

WERKPLAATS
INRICHTING

HAND
GEREDSCHAP

RODRAFT

AUTOMOTIVE &
INDUSTRIE

BATERIJLADERS

STROOM
AGGREGATEN

POMPEN

CLEANING

Starmix GS-serie 6

zie ons compleet assortiment en voorraad status op www.contimac.be

INDUSTRIËLE REINIGING

De krachtpatser voor het ruwe spul

Robuust, duurzaam en extreem krachtig: dat is wat de reinigungszuigers van de GS-serie kenmerkt. Deze stofzuigers zijn speciaal ontwikkeld voor het reinigen van grote oppervlakken en machines, ze bieden bijzonder grote containers en chassis die aan de eisen voldoen. In combinatie met de speciale accessoires beheerst de GS-reinigungsstofzuiger elke uitdaging in het dagelijkse werk.



VASTE VLOERZUIGMOND



Bestelnr.: 012070

309€
prijs excl. btw

GS 2078 PZ

INDUSTRIAL

2400 Watt
2 Motoren
Stof- en waterzuiger
Incl. toebehoren PZ:



Bestelnr.: 004020

- Dia. toebehoren: 35 mm
- Motorvermogen max.: 2400 W
- Koeling: bypass
- Luchtverplaatsing: 108l/sec.
- Zuigkracht: 205 mbar



- Tankcapaciteit: 78 L
- Geluidsniveau: 69 dB(A)
- Gewicht: 24 kg

1119€
prijs excl. btw

GS 3078 PZ

INDUSTRIAL

3600 Watt
3 Motoren
Stof- en waterzuiger
Incl. toebehoren PZ:



Bestelnr.: 003924

- Dia. toebehoren: 35 mm
- Motorvermogen max.: 3600 W
- Koeling: bypass
- Luchtverplaatsing: 162 l/sec.
- Zuigkracht: 205 mbar



- Tankcapaciteit: 78 L
- Geluidsniveau: 75 dB(A)
- Gewicht: 26 kg

1199€
prijs excl. btw

STANDAARD TOEBEHOREN PZ

Bestelnr.: 003108

- Zuigslang compleet (3,2 m)
- Inox handgreep met luchtregelaar
- Inox verlengbuis 50 cm (2stuks)
- Platte zuigbek 37 cm
- Ronde borstel 7,5cm
- Vloerborstel 45 cm

179€
prijs excl. btw

POLYESTER VOORFILTER



Bestelnr.: 413501

- Voor GS2078/3078

145€
prijs excl. btw

Starmix GS-serie 6

zie ons compleet assortiment en voorraad status op www.contimac.be

OLIE- EN SPANENZUIGER GS 2450

INDUSTRIAL

2400 Watt
2 Motoren
Olie -en spanenzuiger
Incl. toebehoren:

- PUR-zuigslang Ø 40 mm (3,5 m)
- Platte zuigbek 24 cm
- Vouwfilterpatroon FPP 5000



Bestelnr.: 102979

- Dia. toebehoren: 40 mm
- Motorvermogen max.: 2400 W
- Koeling: bypass
- Luchtverplaatsing: 108 l/sec.
- Zuigkracht: 205 mbar
- Tankcapaciteit: 50 L
- Geluidsniveau: 77 dB(A)
- Afmetingen: 579x760x1072 mm
- Gewicht: 37 kg

2999€
 prijs excl. btw

Olie- en spanen

De industriële stofzuiger voor gescheiden afvoer van olie en metaal

De krachtige industriële stofzuiger speciaal voor het afzuigen van spanen en vloeistoffen die apart worden afgevoerd.



GS H-1150 ATEX ZONE 22

INDUSTRIAL



1100 Watt
Industriële stofzuiger voor gevaarlijke stoffen
Incl. toebehoren:

- 1 x Zuigslang Ø 40 mm (3,5 m)
- 2 x Verchroomde stalen zuigbuisen 50 cm
- 1 x verchroomd stalen handvat
- 1 x professioneel aluminium vloerzuigmond 37cm
- 1 x Vouwfilterpatroon FP 850 H14
- 1 x Polyester filterzak FSP 12000 M
- 1 x PE-afvalzak FBPE 50



ATEX ZONE 22

De industriële veiligheidsstofzuiger voor gevaarlijke stoffen van stofklasse H voor gebruik in ATEX-zone 22

Droog, brandbaar, gevaarlijk voor de gezondheid en explosief...dat is het werkteerrein van de GS H-1150 ATEX Zone 22. Met stofklasse H en 50 liter roestvrijstalen reservoir met verlagingsmechanisme is het de veiligheidsstofzuiger voor gebruik in de farmaceutische, chemische, voedingsmiddelen- en metaalverwerkende industrie.



Bestelnr.: 102962

- Dia. toebehoren: 40 mm
- Motorvermogen max.: 1100 W
- Koeling: bypass
- Luchtverplaatsing: 50 l/sec.
- Zuigkracht: 248 mbar
- Tankcapaciteit: 50 L
- Geluidsniveau: 75 dB(A)
- Afmetingen: 579x760x1268 mm
- Gewicht: 37,5 kg

3899€
 prijs excl. btw

LASSEN

METAAL

PERSLUCHT
TECHNIEK

WERKPLAATS
INRICHTING

HAND
GEREDSCHAP

RODCRAFT

AUTOMOTIVE &
INDUSTRIE

BATERIJLADERS

STROOM
AGGREGATEN

POMPEN

CLEANING

Borstelveegmachines 2

zie ons compleet assortiment en voorraad status op www.contimac.be

LASSEN

METAAL

PERSLUCHT
TECHNIEK

WERKPLAATS
INRICHTING

HAND
GEREEDSCHAP

RODCRAFT

AUTOMOTIVE &
INDUSTRIE

BATERIJLADERS

STROOM
AGGREGATEN

POMPEN

CLEANING

HAAGA 355

PROFESSIONAL

Manueel



Bestelnr.: 101057

- Reinigingscapaciteit: tot 1600m²/u
 - Borstelbreedte: 550 mm
 - Opvangbak: 20 l
 - Gewicht: 7,2 kg
- 295€**
prijs excl. btw

HAAGA 375

PROFESSIONAL

Manueel



Bestelnr.: 101040

- Reinigingscapaciteit: tot 2900m²/u
 - Borstelbreedte: 750 mm
 - Opvangbak: 50 l
 - Gewicht: 11,1 kg
- 469€**
prijs excl. btw

HAAGA 477

PROFESSIONAL

Manueel

iSweep



Bestelnr.: 101033

- Reinigingscapaciteit: tot 3000m²/u
 - Borstelbreedte: 770 mm
 - Opvangbak: 50 l
 - Gewicht: 14,6kg
- 669€**
prijs excl. btw

HAAGA 497 PROFI

PROFESSIONAL

Manueel

iSweep



Bestelnr.: 101019

- Reinigingscapaciteit: tot 3600m²/u
 - Borstelbreedte: 970 mm
 - Opvangbak: 50 l
 - Gewicht: 15,7kg
- 799€**
prijs excl. btw

HAAGA 677 PROFI

PROFESSIONAL

iSweep

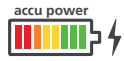

Bestelnr.: 100500 ●

- Autonomie: 90 min.
 - Laadtijd: 7 u
 - Reinigingscapaciteit: tot 3600 m²/u
 - Borstelbreedte: 770 mm
 - Opvangbak: 50 l
 - Gewicht: 20,2 kg
- 1279€**
prijs excl. btw



HAAGA 697 PROFI

PROFESSIONAL

iSweep

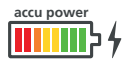

Bestelnr.: 101002 ●

- Autonomie: 90 min.
 - Laadtijd: 7 u
 - Reinigingscapaciteit: tot 4100 m²/u
 - Borstelbreedte: 970 mm
 - Opvangbak: 50 l
 - Gewicht: 21,2 kg
- 1499€**
prijs excl. btw



HAAGA 697 PROFI PLUS

PROFESSIONAL

iSweep



Bestelnr.: 100180 ●

- Autonomie: 120 min.
 - Laadtijd: 9 u
 - Reinigingscapaciteit: tot 4100 m²/u
 - Borstelbreedte: 970 mm
 - Opvangbak: 50 l
 - Gewicht: 21,1 kg
- 1599€**
prijs excl. btw



Rolstaanders 6

zie ons compleet assortiment en voorraad status op www.contimac.be

HB 300

PROFESSIONAL



Bestelnr.: 12525

- Vlakke rol
- Min./Max hoogte: 758/1197mm
- Max. draagkracht: 100 kg

99€
prijs excl. btw

HB 300 R

PROFESSIONAL



Bestelnr.: 12530

- Kogelrollen
- Min./Max hoogte: 758/1197mm
- Max. draagkracht: 100 kg

105€
prijs excl. btw

HBC 300 COMBI

PROFESSIONAL



Vlakke rol



Kogelrollen



Bestelnr.: 12540

- Combinatie vlakke rol en kogels
- Min./Max. hoogte: 700/1200mm
- Max. draagkracht: 100 kg

115€
prijs excl. btw

HBC 350 COMBI

PROFESSIONAL



Vlakke rol



Kogelrollen



Bestelnr.: 12515

- Combinatie vlakke rol en kogels
- Min./Max. hoogte: 700/1200mm
- Max. draagkracht: 200 kg

125€
prijs excl. btw

Stofafzuiging voor hout 6

SPA 2003

PROFESSIONAL



Bestelnr. (1-230 V): 12020

Bestelnr. (3-400 V): 12010

- Motorvermogen PK: 2
- Zuigcapaciteit m³/h: 2000
- Inlaatdiameter mm: 1x125 of 2x100
- Opvangzakken: 1
- Gewicht kg: 70
- Afmetingen: 1070x560x2010 mm

999€
prijs excl. btw

LINNEN FILTERZAK



Bestelnr.: 12130

- Ø500 mm
- Hoogte: 860 mm

79€
prijs excl. btw

PVC OPVANGZAK



Bestelnr.: 12105

- Per 10 stuks
- Ø500 mm
- Hoogte: 1200 mm

27⁵⁰€
prijs excl. btw

FILTERPATROON



Bestelnr.: 12050

- Filterpatroon met manueel filterreinigingssysteem 3u - 99,4% 11 m²)
- Ø500 mm
- Hoogte: 1200mm

569€
prijs excl. btw

AANZUIGSLANG



Bestelnr.: 12100

- Per m
- Ø100 mm

35⁵⁰€
prijs excl. btw

SLANGVERBINDING



Bestelnr.: 12052

- 2 x 100mm

16⁵⁰€
prijs excl. btw

T-STUK



Bestelnr.: 12051

- 3 x 100mm

27⁵⁰€
prijs excl. btw

AFSLUITSTUK



Bestelnr.: 12053

- 2 x 100mm

22⁵⁰€
prijs excl. btw

SPANRING



Bestelnr.: 12164

- Voor aanzuigslang dia. 100mm

6⁹⁰€
prijs excl. btw

Koud water hogedrukreinigers ³

zie ons compleet assortiment en voorraad status op www.contimac.be

LASSEN

METAAL

PERSLUCHT
TECHNIEK

WERKPLAATS
INRICHTING

HAND
GEREEDSCHAP

RODCRAFT

AUTOMOTIVE &
INDUSTRIE

BATERIJLADERS

STROOM
AGGREGATEN

POMPEN

CLEANING



Koud water hogedrukreinigers

- Handige, compacte hogedrukreiniger voor particulier gebruik
- Uiterst mobiel dankzij grote, robuuste wielen
- Voorzien van een axiale pomp met 3 pistons in roestvrijstaal
- Voorzien van een onderhoudsvrije inductiemotor met thermische beveiliging
- TOTAL STOP: schakelt de motor uit vanaf het moment dat de pompkop in bypass gaat. Werkt energiebesparend en resulteert in een geringe slijtage van de pompkop.
- EASY START: de hogedrukreiniger zal onbelast opstarten waardoor de aanloopstroom sterk gereduceerd wordt.
- Dosering voor detergents met schuimsproeier
- Geleverd met pistoolgreep, rubberen hogedrukslang van 8m, lans met regelbare sproeikop, vuilvrees, kit schuimlans en vaste borstel



KL 1680 GOLD PLUS

SEMI PROFESSIONAL



MESSING AXIAALPOMP



Incl. toebehoren:



DUTY CYCLE



Bestelnr.: 9046 0500

- Spanning: 1-230V
- Max. druk: 150 bar
- Motorvermogen max.: 2300 W
- Wateropbrengst: 480 l/uur
- Toerental: 2800 t/min.
- Afmetingen: 820x308x310 mm
- Gewicht: 13 kg

419€
prijs excl. btw



KL 1680 GOLD SUPER PLUS

SEMI PROFESSIONAL



MESSING AXIAALPOMP



Incl. toebehoren:



DUTY CYCLE



Bestelnr.: 9046 0503

- Spanning: 1-230V
- Max. druk: 150 bar
- Motorvermogen max.: 2300 W
- Wateropbrengst: 480 l/uur
- Toerental: 2800 t/min.
- Afmetingen: 820x308x310 mm
- Gewicht: 13 kg

549€
prijs excl. btw





LASSEN

METAAL

PERSLUCHT
TECHNIEK

WERKPLAATS
INRICHTING

HAND
GEREDSCHAP

RODCRAFT

AUTOMOTIVE &
INDUSTRIE

BATERIJLADERS

STROOM
AGGREGATEN

POMPEN

CLEANING

Koud water hogedrukreinigers ³

zie ons compleet assortiment en voorraad status op www.contimac.be

LASSEN

METAAL

PERSLUCHT
TECHNIEK

WERKPLAATS
INRICHTING

HAND
GEREEDSCHAP

RODCRAFT

AUTOMOTIVE &
INDUSTRIE

BATERIJLADERS

STROOM
AGGREGATEN

POMPEN

CLEANING

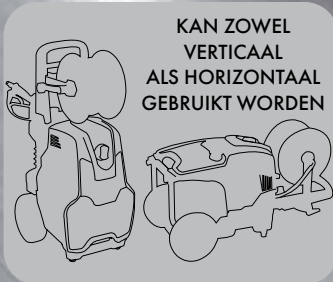

KAN ZOWEL
VERTICAAL
ALS HORIZONTAAL
GEBRUIKT WORDEN

Koud water hogedrukreinigers

- Robuuste hogedrukreinigers voor professioneel gebruik
- Pomphuis compleet in messing
- Voorzien van een axiale hogedrukpomp met 3 roestvrijstalen pistons met keramische bekleding
- Voorzien van een onderhoudsvrije inductiemotor met externe thermische beveiliging
- TOTAL STOP: schakelt de motor uit vanaf het moment dat de pompkop in bypass gaat. Werkt energiebesparend en resulteert in een geringe slijtage van de pompkop
- EASY START: de hogedrukreiniger zal onbelast opstarten waardoor de aanloopstroom sterk gereduceerd wordt
- Kan zowel horizontaal als verticaal gebruikt worden
- Voorzien van handige opberging voor toebehoren en het elektrische netsnoer
- Zeer stevig chassis
- Dosering van detergenten, regelbaar op lage druk en voorzien van een 3.5 l afneembaar detergentenreservoir
- CLASSIC : geleverd met pistoolgreep, rubberen hogedrukslang van 10 m, lans met regelbare sproeikop en vuilfrees
- EXTRA: geleverd met pistoolgreep, rubberen hogedrukslang van 15 meter op haspel, lans met regelbare sproeikop en vuilfrees



K 200 10/150 M CLASSIC

PROFESSIONAL



Incl. toebehoren:



DUTY CYCLE



Bestelnr.: 9057 0500

- Spanning: 1-230V
- Max. druk: 150 bar
- Motorvermogen max.: 2900 W
- Wateropbrengst: 600 l/uur
- Detergenttank: 3,5 l
- Toerental: 2800 t/min.
- Afmetingen: 540x440x680 mm
- Gewicht: 37 kg



MESSING AXIAALPOMP

799€
prijs excl. btw

K 200 10/150 M EXTRA

PROFESSIONAL



Incl. toebehoren:



DUTY CYCLE



Bestelnr.: 9057 0501

- Spanning: 1-230V
- Max. druk: 150 bar
- Motorvermogen max.: 2900 W
- Wateropbrengst: 600 l/uur
- Detergenttank: 3,5 l
- Toerental: 2800 t/min.
- Afmetingen: 540x440x990 mm
- Gewicht: 47 kg



MESSING AXIAALPOMP

899€
prijs excl. btw

Koud water hogedrukreinigers 3

zie ons compleet assortiment en voorraad status op www.contimac.be

ETM 130

PROFESSIONAL



Incl. toebehoren:



Pistoolgreep
Bestelnr.: 2410 017400

Lans (excl. sproeikop)
Bestelnr.: 3301 0935

Hoge drukslang 8m
Bestelnr.: 3208 1012

Standaard sproeier
Bestelnr.: 3400 071700



Bestelnr.: 9055 0001

- Spanning: 1-230V
- Max. druk: 130 bar
- Motorvermogen max.: 2900 W
- Wateropbrengst: 720 l/uur

- Toerental: 2800 t/min.
- Afmetingen: 260x470x370 mm
- Gewicht: 27 kg

799€
prijs excl. btw

K 200 12/130 M EXTRA

PROFESSIONAL



Incl. toebehoren:



Pistoolgreep
Bestelnr.: 2410 0302

Gebogen lans
Bestelnr.: 3301 1287

Vuilvrees
Bestelnr.: 3301 0893

Haspel met 15m
rubberen hogedrukslang
Bestelnr.: 3208 0971

DUTY CYCLE



Bestelnr.: 9057 0505

- Spanning: 1-230V
- Max. druk: 130 bar
- Motorvermogen max.: 3300 W
- Wateropbrengst: 720 l/uur
- Detergenttank: 3,5 l
- Toerental: 2800 t/min.
- Afmetingen: 540x440x990 mm
- Gewicht: 47 kg



MESSING AXIAALPOMP

899€
prijs excl. btw

K 200 12/200 T EXTRA

PROFESSIONAL



Incl. toebehoren:



Pistoolgreep (swivel)
Bestelnr.: 2410 0120

Gebogen lans
Bestelnr.: 3301 0935

Vuilvrees
Bestelnr.: 3301 0781

Haspel met 15m
rubberen hogedrukslang
Bestelnr.: 3208 0971

DUTY CYCLE



Bestelnr.: 9057 0507

- Spanning: 3-400V
- Max. druk: 200 bar
- Motorvermogen max.: 4300 W
- Wateropbrengst: 720 l/uur
- Detergenttank: 3,5 l
- Toerental: 2800 t/min.
- Afmetingen: 540x440x990 mm
- Gewicht: 50 kg



MESSING AXIAALPOMP

1099€
prijs excl. btw

LASSEN

METAAL

PERSLUCHT
TECHNIEK

WERKPLAATS
INRICHTING

HAND
GEREDSCHAP

RODRAFT

AUTOMOTIVE &
INDUSTRIE

BATERIJLADERS

STROOM
AGGREGATEN

POMPEN

CLEANING

Koud water hogedrukreinigers ³

zie ons compleet assortiment en voorraad status op www.contimac.be

LASSEN

METAAL

PERSLUCHT
TECHNIEK

WERKPLAATS
INRICHTING

HAND
GEREEDSCHAP

RODCRAFT

AUTOMOTIVE &
INDUSTRIE

BATERIJLADERS

STROOM
AGGREGATEN

POMPEN

CLEANING

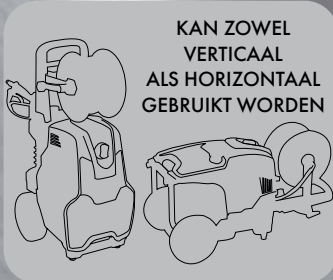

KAN ZOWEL
VERTICAAL
ALS HORIZONTAAL
GEBRUIKT WORDEN



Koud water hogedrukreinigers

- Heavy duty hogedrukreinigers voor intensief gebruik
- Uiterst mobiel dankzij grote, robuuste wielen van 220 mm
- Voorzien van een heavy duty krukaspomp met 3 volkeramische pistons met een hoogrendement en lange levensduur
- Voorzien van een onderhoudsvrije, traagdraaiende 4 polige inductiemotor (1400RPM), dewelke borg staat voor een stille werking, een lagere aanloopstroom en een geringere slijtage van de pompkop.
- Voorzien van een manometer
- Pomphuis compleet in messing
- TOTAL STOP: schakelt de motor uit vanaf het moment dat de pompkop in bypass gaat. Werkt energiebesparend en resulteert in een geringe slijtage van de pompkop.
- EASY START: de hogedrukreiniger zal onbelast opstarten waardoor de aanloopstroom sterk gereduceerd wordt.
- Kan zowel horizontaal als verticaal gebruikt worden
- Voorzien van handige opberging voor toebehoren en het elektrische netsnoer
- Zeer stevig chassis
- Dosering van detergents, regelbaar op lage druk en voorzien van een 3.5 l afneembaar detergentenreservoir
- CLASSIC: geleverd met pistoolgreep, rubberen hogedrukslang 10m, lans met regelbare sproeikop en vuilfrees
- EXTRA: geleverd met pistoolgreep, rubberen hogedrukslang met staallinlage 15m op haspel, lans met regelbare sproeikop en vuilfrees

K 250 11/160 M CLASSIC

INDUSTRIAL



Incl. toebehoren:



MESSING KRUKASPOMP

DUTY CYCLE



Bestelnr.: 9057 0075

- Spanning: 1-230V
- Max. druk: 160 bar
- Motorvermogen max.: 3300 W
- Wateropbrengst: 660 l/uur
- Detergenttank: 3,5 l
- Toerental: 1400 t/min.
- Afmetingen: 540x440x990 mm
- Gewicht: 40 kg

1149€
prijs excl. btw

K 250 11/160 M EXTRA

INDUSTRIAL



Incl. toebehoren:



MESSING KRUKASPOMP

DUTY CYCLE



Bestelnr.: 9057 0005

- Spanning: 1-230V
- Max. druk: 160 bar
- Motorvermogen max.: 3300 W
- Wateropbrengst: 660 l/uur
- Detergenttank: 3,5 l
- Toerental: 1400 t/min.
- Afmetingen: 540x440x990 mm
- Gewicht: 50 kg

1259€
prijs excl. btw

Koud water hogedrukreinigers 3

zie ons compleet assortiment en voorraad status op www.contimac.be

K 250 10/150 M STATIC (1-230V)

INDUSTRIAL



Incl. toebehoren:



Pistoolgreep (swivel)
Bestelnr.: 2410 0182

Gebogen lans
Bestelnr.: 3301 0935

Hogedrukslang 10m
Bestelnr.: 3208 1050

Optie: Vuilfreees

Bestelnr. : 3301 0781



95€
prijs excl. btw

DUTY CYCLE



Bestelnr.: 9057 2001

- Spanning: 1-230V
- Max. druk: 150 bar
- Motorvermogen max.: 2900 W
- Wateropbrengst: 600 l/uur
- Toerental: 1400 t/min.
- Afmetingen: 550x350x350 mm
- Gewicht: 40 kg



MESSING KRUKASPOMP

1199€
prijs excl. btw

K 250 15/170 T STATIC (3-400V)

INDUSTRIAL



Incl. toebehoren:



Pistoolgreep (swivel)
Bestelnr.: 2410 0182

Gebogen lans
Bestelnr.: 3301 0935

Hogedrukslang 10m
Bestelnr.: 3208 1050

Optie: Vuilfreees

Bestelnr. : 3301 0893



95€
prijs excl. btw

DUTY CYCLE



Bestelnr.: 9057 2002

- Spanning: 3-400V
- Max. druk: 170 bar
- Motorvermogen max.: 5000 W
- Wateropbrengst: 900 l/uur
- Toerental: 1400 t/min.
- Afmetingen: 550x350x350 mm
- Gewicht: 40 kg



MESSING KRUKASPOMP

1399€
prijs excl. btw

K 250 15/170 T EXTRA (3-400V)

INDUSTRIAL



Incl. toebehoren:



Pistoolgreep (swivel)
Bestelnr.: 2410 0182

Gebogen lans
Bestelnr.: 3301 0935

Vuilfreees
Bestelnr.: 3301 0895

Haspel met 15m
hogedrukslang
Bestelnr.: 3208 0971



MESSING KRUKASPOMP

DUTY CYCLE



Bestelnr.: 9057 0009

- Spanning: 3-400V
- Max. druk: 170 bar
- Motorvermogen max.: 5000 W
- Wateropbrengst: 900 l/uur
- Detergenttank: 3,5 l
- Toerental: 1400 t/min.
- Afmetingen: 540x440x990 mm
- Gewicht: 50 kg

1349€
prijs excl. btw

K 250 11/210 T EXTRA (3-400V)

INDUSTRIAL



Incl. toebehoren:



Pistoolgreep (swivel)
Bestelnr.: 2410 0182

Gebogen lans
Bestelnr.: 3301 0935

Vuilfreees
Bestelnr.: 3301 0781

Haspel met 15m
hogedrukslang
Bestelnr.: 3208 0971



MESSING KRUKASPOMP

DUTY CYCLE



Bestelnr.: 9057 0011

- Spanning: 3-400V
- Max. druk: 210 bar
- Motorvermogen max.: 5000 W
- Wateropbrengst: 660 l/uur
- Detergenttank: 3,5 l
- Toerental: 1400 t/min.
- Afmetingen: 540x440x990 mm
- Gewicht: 50 kg

1349€
prijs excl. btw

LASSEN

METAAL

PERSLUCHT
TECHNIEK

WERKPLAATS
INRICHTING

HAND
GEREDSCHAP

RODRAFT

AUTOMOTIVE &
INDUSTRIE

BATERIJLADERS

STROOM
AGGREGATEN

POMPEN

CLEANING

Koud water hogedrukreinigers 3

zie ons compleet assortiment en voorraad status op www.contimac.be

LASSEN

METAAL

PERSLUCHT
TECHNIEK

WERKPLAATS
INRICHTING

HAND
GEREEDSCHAP

RODCRAFT

AUTOMOTIVE &
INDUSTRIE

BATERIJLADERS

STROOM
AGGREGATEN

POMPEN

CLEANING

K STEEL 6.15 TS 15/170T

INDUSTRIAL



HOT WATER
SEALS



MESSING KRUKASPOMP



DUTY CYCLE



Bestelnr.: 9065 0003

- Spanning: 3-400V
- Max. druk: 170 bar
- Motorvermogen max.: 4000 W
- Wateropbrengst: 900 l/uur
- Toerental: 1400 t/min.
- Afmetingen: 850x540x950 mm
- Gewicht: 63 kg

1799€
prijs excl. btw

Incl. toebehoren:



Pistool
Bestelnr.: 2410 0182



Lans
Bestelnr.: 3301 0787



Hogedrukslang 8m
Bestelnr.: 3301 0987

OPTIE: ROTABUSE

Bestelnr. : 3301 0893



95€
prijs excl. btw



K STEEL 8.16 TS 16/200T

INDUSTRIAL



HOT WATER
SEALS



MESSING KRUKASPOMP



DUTY CYCLE



Bestelnr.: 9065 0004

- Spanning: 3-400V
- Max. druk: 200 bar
- Motorvermogen max.: 5500 W
- Wateropbrengst: 960 l/uur
- Toerental: 1400 t/min.
- Afmetingen: 850x540x950 mm
- Gewicht: 65 kg

1999€
prijs excl. btw

Incl. toebehoren:



Pistool
Bestelnr.: 2410 0182



Lans
Bestelnr.: 3301 0787



Hogedrukslang 8m
Bestelnr.: 3301 0987

OPTIE: ROTABUSE

Bestelnr. : 3301 0782



95€
prijs excl. btw



Heavy duty koud water hogedrukreinigers 3

zie ons compleet assortiment en voorraad status op www.contimac.be

K STEEL XL 10.22 TS 22/210 T

INDUSTRIAL



HOT WATER SEALS

PREMIUM



MESSING KRUKASPOMP



DUTY CYCLE



Bestelnr.: 9065 0105 ●

- Spanning: 3-400V
- Max. druk: 210 bar
- Motorvermogen max.: 8500 W
- Wateropbrengst: 1260 l/uur
- Toerental: 1400 t/min.
- Afmetingen: 850x580x1050 mm
- Gewicht: 75 kg

Incl. toebehoren:



Pistoolgreep
Bestelnr.: 2410 0277

Gebogen lans
Bestelnr.: 3301 0976

Hogedrukslang 10m
Bestelnr.: 3301 0944

OPTIE: VUILFREES

Bestelnr. : 3301 0899



95€
prijs excl. btw



2899€
prijs excl. btw

K STEEL XL 10.15 TS 15/270 T

INDUSTRIAL



HOT WATER SEALS

PREMIUM



MESSING KRUKASPOMP



DUTY CYCLE



Bestelnr.: 9065 0103 ●

- Spanning: 3-400V
- Max. druk: 270 bar
- Motorvermogen max.: 8500 W
- Wateropbrengst: 900 l/uur
- Toerental: 1400 t/min.
- Afmetingen: 850x580x1050 mm
- Gewicht: 75 kg

Incl. toebehoren:



Pistoolgreep
Bestelnr.: 2410 0277

Gebogen lans
Bestelnr.: 3301 0976

Hogedrukslang 10m
Bestelnr.: 3301 0776

Optie: Vuilvrees

Bestelnr. : 3301 0777



95€
prijs excl. btw



2799€
prijs excl. btw

LASSEN

METAAL

PERSLUCHT
TECHNIEK

WERKPLAATS
INRICHTING

HAND
GEREDSCHAP

RODRAFT

AUTOMOTIVE &
INDUSTRIE

BATERIJLADERS

STROOM
AGGREGATEN

POMPEN

CLEANING

Koud water hogedrukreinigers met benzinemotors 3

zie ons compleet assortiment en voorraad status op www.contimac.be

FDX 2 12/200 - LONCIN G200F

PROFESSIONAL



MESSING AXIAALPOMP

DUTY CYCLE

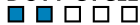

Bestelnr.: 9020 0316

- Autonome koudwater hogedrukreiniger op benzine 6.0 PK LONCIN
- Voorzien van 3 roestvrijstalen pistons
- Pomphuis compleet in messing
- Stevig metalen chasis met 2 luchtbanden
- Voorzien van houders voor pistoolgreep, lans en hogedrukslang
- Detergent injector op lage druk
- Geleverd met pistoolgreep, rubberen hogedrukslang met staalinlage 8m en lans met regelbare sproeikop
- TIP: plaats bokaalfilterelement voor pompingang

- Max. druk: 200 bar
- Motorvermogen: 6 PK
- Wateropbrengst: 720 l/uur
- Toerental: 3400 t/min.
- Afmetingen: 670x550x890 mm
- Gewicht: 30 kg

899€
prijs excl. btw

Incl. toebehoren:



OPTIE: VUILFREES

Bestelnr. : 3301 1052

85€
prijs excl. btw

FDX 2 13/180 - HONDA GX200

INDUSTRIAL



MESSING KRUKASPOMP

DUTY CYCLE



Bestelnr.: 9020 0317

- Autonome heavy duty koudwater hogedrukreiniger op benzine 6.0 PK HONDA
- Voorzien van een krukaspompe met 3 volkeramische pistons en messing pomphuis met een hoog rendement en langere levensduur
- Stevig metalen chasis met 2 luchtbanden
- Voorzien van houders voor pistoolgreep, lans en hogedrukslang
- Detergent injector op lage druk
- De pomp wordt beschermd door een grof vuil filter
- Geleverd met pistoolgreep, rubberen hogedrukslang met staalinlage 10m en lans met regelbare sproeikop
- TIP: plaats bokaalfilterelement voor pompingang

- Max. druk: 180 bar
- Motorvermogen: 6 PK
- Wateropbrengst: 780 l/uur
- Toerental: 3400 t/min.
- Afmetingen: 670x550x890 mm
- Gewicht: 35 kg

1399€
prijs excl. btw

Incl. toebehoren:



OPTIE: VUILFREES

Bestelnr. : 3301 0782

95€
prijs excl. btw

Heavy duty Koud water hogedrukreinigers met benzinemotors 3

zie ons compleet assortiment en voorraad status op www.contimac.be

FDX BLADE XL 9.15 15/220 G - HONDA GX270

INDUSTRIAL



DUTY CYCLE



MESSING KRUKASPOMP

Bestelnr.: 9066 0103

- Autonome heavy duty koudwater hogedrukreiniger op benzine 13 PK HONDA GX 390
- Voorzien van een krukaspomp met 3 volkeramische pistons en messing pomphuis met een hoog rendement en langere levensduur
- Robuust chassis met 2 luchtbanden
- Metalen behuizing ter bescherming van de krukaspomp
- Voorzien van houders voor pistoolgreep, lans en hogedrukslang
- Detergent injector op lage druk
- De pomp wordt beschermd door een thermostatische klep en grof vuil filter
- Geleverd met pistoolgreep, rubberen hogedrukslang met staalinlage 10m en lans met regelbare sproeikop
- TIP: plaats bokaalfilterelement voor pompingang

- Max. druk: 220 bar
- Motorvermogen: 9 PK
- Wateropbrengst: 900 l/h
- Toerental: 3400 t/min.
- Afmetingen: 850x580x1050 mm
- Gewicht: 48 kg



2099€
prijs excl. btw

Incl. toebehoren:



Pistoolgreep
Bestelnr.: 2410 0182

Gebogen lans
Bestelnr.: 3301 0787

Hogedrukslang 10m
Bestelnr.: 3301 1439

OPTIE: VUILFREES

Bestelnr. : 3301 0782



95€
prijs excl. btw



FDX BLADE XL PRO 13.15 15/280 G - HONDA GX390

INDUSTRIAL



MESSING KRUKASPOMP
MET REDUCTIEKAST
VOOR LANGERE
LEVENSDUUR

DUTY CYCLE



Bestelnr.: 9066 0108

- Autonome heavy duty koudwater hogedrukreiniger op benzine
- 13 PK HONDA GX 390
- Inclusief reductiekast waardoor pomp maar op 1560 t/min draait, wat een langere levensduur van de pomp tot gevolg heeft
- Inclusief gasregeling : snelheidsreductie wanneer de pomp in bypass-fase is
- Voorzien van een "Premium" krukaspomp met 3 volkeramische pistons en messing pomphuis met een hoog rendement en langere levensduur
- Robuust chassis met 2 luchtbanden
- Metalen behuizing ter bescherming van de krukaspomp
- Voorzien van houders voor pistoolgreep, lans en hogedrukslang
- Detergent injector op lage druk
- De pomp wordt beschermd door een thermostatische klep en grof vuil filter
- Geleverd met pistoolgreep, rubberen hogedrukslang met staalinlage 10m en lans met regelbare sproeikop
- TIP: plaats bokaalfilterelement voor pompingang

- Max. druk: 280 bar
- Motorvermogen: 13 PK
- Wateropbrengst: 900 l/h
- Toerental: 1560 t/min.
- Afmetingen: 850x580x1050 mm
- Gewicht: 50 kg



2899€
prijs excl. btw

Incl. toebehoren:



Pistoolgreep
Bestelnr.: 2410 0182

Gebogen lans
Bestelnr.: 3301 0787

Hogedrukslang 10m
Bestelnr.: 3301 0776

OPTIE: VUILFREES

Bestelnr. : 3301 0781



95€
prijs excl. btw



LASSEN

METAAL

PERSLUCHT
TECHNIEK

WERKPLAATS
INRICHTING

HAND
GEREDSCHAP

RODRAFT

AUTOMOTIVE &
INDUSTRIE

BATERIJLADERS

STROOM
AGGREGATEN

POMPEN

CLEANING

Warm water hogedrukreinigers 3

zie ons compleet assortiment en voorraad status op www.contimac.be

LASSEN

METAAL

PERSLUCHT
TECHNIEK

WERKPLAATS
INRICHTING

HAND
GEREEDSCHAP



- Compacte warmwater hogedrukreiniger tot max. 110°C
- Voorzien van 3 roestvrijstalen pistons met keramische bekleding
- Pomphuis compleet in messing
- Voorzien van een traploze regeling van de thermostaat
- Voorzien van een manometer
- Voorzien van een onderhoudsvrije 2-polige inductiemotor met externe thermische beveiliging
- TOTAL STOP: schakelt de motor uit vanaf het moment dat de pompkop in bypass gaat. Werkt energiebesparend en resulteert in een geringe slijtage van de pompkop.
- EASY START: de hogedrukreiniger zal onbelast opstarten waardoor de aanloopstroom sterk gereduceerd wordt.
- Dosering van detergents onder lage druk
- Voorzien van ingebouwde brandstoftank 15 liter en detergenttank 3.5 liter
- Geleverd met pistoolgreep, rubberen hogedrukslang met staalinlage, lans met regelbare sproeikop
- Inclusief veiligheidsventiel voor bescherming van de boiler en thermische beveiliging van de boiler
- Inclusief "No fuel" indicatie

KP PRO EXTRA voordelen:

- Heavy duty hogedrukreiniger tot max. 110°C op 230V / 3-400V
- DELAYED TOTAL STOP: schakelt de motor vertraagd uit vanaf het moment dat de pompkop in bypass gaat. Werkt energiebesparend en resulteert in een geringe slijtage van de pompkop.
- Voorzien van een krukas pomp met 3 volkeramische pistons en messing pomphuis met een hoog rendement
- 4-Polige motor (1400 t/min) met dubbele lagering voor intensief gebruik
- Druk regelbaar op pistoolgreep



KP CLASSIC 3.10 10/140 M

PROFESSIONAL



Incl. toebehoren:



DUTY CYCLE



Bestelnr.: 9061 0001

- Spanning: 1-230V
- Max. druk: 140 bar
- Motorvermogen max.: 2900 W
- Wateropbrengst: 600 l/uur
- Toerental: 2800 t/min.
- Detergenttank: 3,5 l
- Temperatuur max.: 110°C
- Dieseltank: 15 l
- Brandstofverbruik: 3,5 kg/u
- Afmetingen: 1040x620x840 mm
- Gewicht: 100 kg

MESSING AXIAALPOMP

OPTIE: VUILFREES

Bestelnr.: 3301 1052



2349€
prijs excl. btw

KP EXTRA 3.10 10/140 M

PROFESSIONAL



Incl. toebehoren:



DUTY CYCLE



Bestelnr.: 9061 0003

- Spanning: 1-230V
- Max. druk: 140 bar
- Motorvermogen max.: 2900 W
- Wateropbrengst: 600 l/uur
- Toerental: 2800 t/min.
- Detergenttank: 3,5 l
- Temperatuur max.: 110°C
- Dieseltank: 15 l
- Brandstofverbruik: 3,5 kg/u
- Afmetingen: 1040x620x840 mm
- Gewicht: 100 kg

MESSING AXIAALPOMP

OPTIE: VUILFREES

Bestelnr.: 3301 1052



2599€
prijs excl. btw

RODCRAFT

AUTOMOTIVE &
INDUSTRIE

BATERIJLADERS

STROOM
AGGREGATEN

POMPEN

CLEANING

Warm water hogedrukreinigers 3

zie ons compleet assortiment en voorraad status op www.contimac.be

KP PRO EXTRA 3.10 10/150 M

INDUSTRIAL

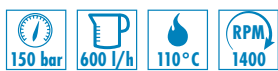

DELAYED
TOTAL
STOP

Incl. toebehoren:



Pistoolgreep
Bestelnr.: 2410 0227

Lans
Bestelnr.: 3301 1587

Haspel met 15m
hogedrukslang
Bestelnr.: 7002 0241



DUTY CYCLE



Bestelnr.: 9061 0103

- Spanning: 1-230V
- Max. druk: 150 bar
- Motorvermogen max.: 3000 W
- Wateropbrengst: 600 l/uur
- Toerental: 1400 t/min.
- Detergenttank: 3,5 l
- Temperatuur max.: 110°C
- Dieseltank: 15 l
- Brandstofverbruik: 3,5 kg/u
- Afmetingen: 1040x620x840 mm
- Gewicht: 100 kg

MESSING KRUKASPOMP

OPTIE: VUILFREES

Bestelnr. : 3301 0777



95€
prijs excl. btw

2899€
prijs excl. btw

KP PRO EXTRA 5.12 12/200 T

INDUSTRIAL



DELAYED
TOTAL
STOP

Incl. toebehoren:



Pistoolgreep
Bestelnr.: 2410 0227

Lans
Bestelnr.: 3301 1587

Haspel met 15m
hogedrukslang
Bestelnr.: 7002 0279



DUTY CYCLE



Bestelnr.: 9061 0104

- Spanning: 3-400V
- Max. druk: 200 bar
- Motorvermogen max.: 5300 W
- Wateropbrengst: 720 l/uur
- Toerental: 1400 t/min.
- Detergenttank: 3,5 l
- Temperatuur max.: 110°C
- Dieseltank: 15 l
- Brandstofverbruik: 3,5 kg/u
- Afmetingen: 1040x620x840 mm
- Gewicht: 105 kg

MESSING KRUKASPOMP

OPTIE: VUILFREES

Bestelnr. : 3301 0777



95€
prijs excl. btw

2999€
prijs excl. btw



LASSEN

METAAL

PERSLUCHT
TECHNIEK

WERKPLAATS
INRICHTING

HAND
GEREDSCHAP

RODRAFT

AUTOMOTIVE &
INDUSTRIE

BATERIJLADERS

STROOM
AGGREGATEN

POMPEN

CLEANING

Warm water hogedrukreinigers 3

zie ons compleet assortiment en voorraad status op www.contimac.be

LASSEN

METAAL

PERSLUCHT
TECHNIEK

WERKPLAATS
INRICHTING

HAND
GEREEDSCHAP



- Voorzien van een stalen chasis en sterke carrosserie, geschikt voor intensief gebruik
- Toevoerwaterfilter voor grof vuil, gemakkelijk te reinigen
- Grote rubberen wielen
- Voorzien van een krukaspomp met 3 volkeramische pistons en messing pomphuis met een hoog rendement
- 4-Polige motor (1400 t/min) met dubbele lagering voor intensief gebruik
- DELAYED TOTAL STOP: schakelt de motor vertraagd uit vanaf het moment dat de pompkop in bypass gaat. Werkt energiebesparend en resulteert in een geringe slijtage van de pompkop
- Voorzien van een traploze regeling van de thermostaat
- Verticale brander met dubbele spiraal
- Extern branderhuis in inox
- Hoog vermogende rendementsbrander met constante watertemperatuur
- Voorzien van een controlepaneel op laagspanning
- Voorzien van ingebouwde brandstoftank van 18 liter en detergent tank van 3.5 liter
- Detergentsysteem onder lage druk
- Geleverd met pistoolgreep, lans en rubberen hogedrukslang met staalinlage 15m op haspel

KM CLASSIC:

- Heavy duty warmwater hogedrukreiniger 180 of 200 bar tot max. 110°C op 400V

KM EXTRA:

- Heavy duty warmwater hogedrukreiniger 200 bar tot max. 140°C op 400V
- TOTAL SHUTDOWN: de machine stopt na circa 15 min. in geval van verlies in het hydraulische systeem of bij waterverlies
- Vlambewaking
- Conform aan PED 97/23/CE cat.2 van verlies



KM CLASSIC 5.13 13/180 T + AVT

INDUSTRIAL



DELAYED
TOTAL
STOP

Incl. toebehoren:



Pistoolgreep
Bestelnr.: 2410 0182



Lans
Bestelnr.: 3301 0787



Haspel met 15m
hogedrukslang
Bestelnr.: 7002 0386



DUTY CYCLE



Bestelnr.: 9060 0311

- Spanning: 3-400V
- Max. druk: 180 bar
- Motorvermogen max.: 4900 W
- Wateropbrengst: 780 l/uur
- Toerental: 1400 t/min.
- Detergenttank: 3,5 l
- Temperatuur max.: 110°C
- Dieseltank: 18 l
- Brandstofverbruik: 4,6 kg/u
- Afmetingen: 950x620x850 mm
- Gewicht: 110 kg

MESSING KRUKASPOMP

OPTIE: VUILFREES

Bestelnr. : 3301 0782



95€
prijs excl. btw

3199€
prijs excl. btw

KM CLASSIC 8.15 15/200 T + AVT

INDUSTRIAL



DELAYED
TOTAL
STOP

Incl. toebehoren:



Pistoolgreep
Bestelnr.: 2410 0182



Lans
Bestelnr.: 3301 0787



Haspel met 15m
hogedrukslang
Bestelnr.: 7002 0386



DUTY CYCLE



Bestelnr.: 9060 0323

- Spanning: 3-400V
- Max. druk: 200 bar
- Motorvermogen max.: 6500 W
- Wateropbrengst: 900 l/uur
- Toerental: 1400 t/min.
- Detergenttank: 3,5 l
- Temperatuur max.: 110°C
- Dieseltank: 18 l
- Brandstofverbruik: 5,7 kg/u
- Afmetingen: 950x620x850 mm
- Gewicht: 125 kg

MESSING KRUKASPOMP

OPTIE: VUILFREES

Bestelnr. : 3301 0893



95€
prijs excl. btw

3549€
prijs excl. btw

POMPEN

STROOM
AGGREGATEN

BATERIJLADERS

AUTOMOTIVE &
INDUSTRIE

RODCRAFT

HAND
GEREEDSCHAP

WERKPLAATS
INRICHTING

PERSLUCHT
TECHNIEK

METAAL

LASSEN

CLEANING

Warm water hogedrukreinigers 3

zie ons compleet assortiment en voorraad status op www.contimac.be

KM EXTRA 8.15 15/200 T + AVT

INDUSTRIAL

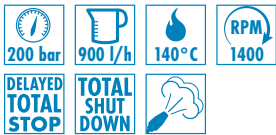

DUTY CYCLE



Bestelnr.: 9060 0521

- Spanning: 3-400V
- Max. druk: 30>200 bar
- Motorvermogen max.: 6500 W
- Wateropbrengst: 330>900 l/uur
- Toerental: 1400 t/min.
- Detergenttank: 3,5 l
- Temperatuur max.: 85>140°C
- Dieseltank: 18 l
- Brandstofverbruik: 5,7 kg/u
- Afmetingen: 950x620x850 mm
- Gewicht: 128 kg

3899€
prijs excl. btw



Incl. toebehoren:



OPTIE: VUILFREES

Bestelnr. : 3301 0782



MESSING KRUKASPOMP



LASSEN

METAAL

PERSLUCHT
TECHNIEK

WERKPLAATS
INRICHTING

HAND
GEREEDSCHAP

RODCRAFT

AUTOMOTIVE &
INDUSTRIE

BATERIJLADERS

STROOM
AGGREGATEN

POMPEN

CLEANING

Heavy duty warm water hogedrukreinigers 3

zie ons compleet assortiment en voorraad status op www.contimac.be

KF CLASSIC PREMIUM 9.16 TRF + AVT

INDUSTRIAL



DELAYED
TOTAL
STOP



DUTY CYCLE



Bestelnr.: 9051 0305

- Heavy duty warmwater hogedrukreiniger met maximale werkdruk van 200 bar en 110°C
 - Voorzien van een "Premium" krukaspomp met 3 keramische pistons en messing pomphuis met een hoog rendement
 - Voorzien van een onderhoudsvrije 4-polige inductiemotor (1400 t/min) met dubbele lagering voor intensief gebruik
 - Stalen chasis en sterke carrosserie , geschikt voor intensief gebruik
 - Toevoer waterfilter voor grof vuil, gemakkelijk te reinigen
 - Grote rubberen wielen met een diameter van 300 mm
 - DELAYED TOTAL STOP: schakelt de motor vertraagd uit vanaf het moment dat de pompkop in bypass gaat. Werkt energiebesparend en resulteert in een geringe slijtage van de pompkop.
 - Exclusief en duurzaam, gepatenteerd dichtingssysteem waardoor de kans op drukstoten vermindert
 - Verticale brander met dubbele spiraal
 - Flow switch gestuurde brander
 - Extern branderhuis in roestvrij staal
 - Hoog rendementsbrander met constante watertemperatuur
 - Laagspannings controle paneel
 - Voorzien van ingebouwde brandstoftank van 19 liter en detergent tank van 16 liter
 - Detergentsysteem op lage druk
 - Geleverd met pistoolgreep, lans en rubberen hogedrukslang met stalinlage 20m op haspel
- Spanning: 3-400V
 - Max. druk: 210 bar
 - Motorvermogen max.: 7000 W
 - Wateropbrengst: 960 l/uur
 - Toerental: 1400 t/min.
 - Detergenttank: 16 l
 - Temperatuur max.: 110°C
 - Dieseltank: 19 l
 - Brandstofverbruik: 6,4 kg/u
 - Afmetingen: 1320x820x860 mm
 - Gewicht: 152 kg

3999€
prijs excl. btw

Incl. toebehoren:



OPTIE: VUILFREES

Bestelnr. : 3301 0915



PREMIUM



MESSING KRUKASPOMP



Heavy duty warm water hogedrukreinigers 3

zie ons compleet assortiment en voorraad status op www.contimac.be

KF EXTRA PREMIUM 9.16 TRF + AVT

INDUSTRIAL

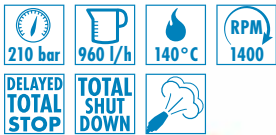

DUTY CYCLE



Bestelnr.: 9051 0801

- Heavy duty warmwater hogedrukreiniger met maximale werkdruk van 200 bar en 140°C
- Voorzien van een "Premium" krukaspomp met 3 keramische pistons en messing pomphuis met een hoog rendement
- Voorzien van een onderhoudsvrije 4-polige inductiemotor (1400 t/min) met dubbele lagering voor intensief gebruik
- Stalen chasis en sterke carrosserie, geschikt voor intensief gebruik
- Toevoer waterfilter voor grof vuil, gemakkelijk te reinigen
- Voorzien van ingebouwde brandstoftank van 19 liter en detergent tank van 16 liter
- Detergentsysteem op hoge druk
- Waterverzachter met pomp en tank
- Grote rubberen wielen met een diameter van 300 mm
- DELAYED TOTAL STOP: schakelt de motor vertraagd uit vanaf het moment dat de pompkop in bypass gaat. Werkt energiebesparend en resulteert in een geringe slijtage van de pompkop.
- TOTAL SHUTDOWN: de machine stopt na circa 15 min.
- Exclusief en duurzaam, gepatenteerd dichtingssysteem waardoor de kans op drukstoten vermindert
- Verticale brander met dubbele spiraal
- Extern branderhuis in roestvrij staal
- Hoog rendementsbrander met constante watertemperatuur
- Vlambewaking
- Conform aan PED 97/23/CE cat.2
- Geleverd met pistoolgreep, lans en rubberen hogedrukslang met staalinlage 20m op haspel

- Spanning: 3-400V
- Max. druk: 210 bar
- Motorvermogen max.: 7600 W
- Wateropbrengst: 960 l/uur
- Toerental: 1400 t/min.
- Detergenttank: 16 l
- Temperatuur max.: 85>140°C
- Dieseltank: 19 l
- Brandstofverbruik: 6,4 kg/u
- Afmetingen: 1320x820x960 mm
- Gewicht: 152 kg

4669€
prijs excl. btw

Incl. toebehoren:



OPTIE: VUILFREES

Bestelnr. : 3301 0897



PREMIUM



MESSING KRUKASPOMP



LASSEN

METAAL

PERSLUCHT
TECHNIEK

WERKPLAATS
INRICHTING

HAND
GEREDSCHAP

RODCRAFT

AUTOMOTIVE &
INDUSTRIE

BATERIJLADERS

STROOM
AGGREGATEN

POMPEN

CLEANING

Toebehoren hogedrukreinigers

zie ons compleet assortiment en voorraad status op www.contimac.be

LASSEN

METAAL

PERSLUCHT
TECHNIEK

WERKPLAATS
INRICHTING

HAND
GEREEDSCHAP

RODCRAFT

AUTOMOTIVE &
INDUSTRIE

BATERIJLADERS

STROOM
AGGREGATEN

POMPEN

CLEANING

Ref.	€	KL 1680 GOLD PLUS	KSM 1480 GOLD EXTRA	KSM 1480 GOLD EXTRA PLUS	KS 1700 GOLD EXTRA	K 200 10/150 M CLASSIC	K 200 10/150 M EXTRA	K 200 12/130 M EXTRA	K 200 12/200 T EXTRA	K 250 11/160 M CLASSIC	K 250 11/160 M EXTRA	K 250 15/170 T EXTRA	K 250 11/210 T EXTRA	K STEEL 6.15 TS 15/170 T	K STEEL 8.16 TS 16/200 T	K 891 TS 15/230 T	K 891 TS 21/180 T	K 991 TS 15/220 T	K 991 TS 21/210 T	FDX 2 12/200 LONCIN G200F	FDX 2 13/180 HONDA GX 200	FDX BLADE XL 9.15 15/220 G HONDA	FDX BLADE XL PRO 13.15 15/280 G HONDA	PATRIOT 150 GOLD	SCOUT EXTRA 150	KP CLASSIC 3.10 10/140 M	KP EXTRA 3.10 10/140 M	KP PRO EXTRA 3.10 10/150 M	KP PRO EXTRA 5.12 12/200 T	KM CLASSIC 5.13 13/180 T + AVT	KM CLASSIC 8.15 15/200 T + AVT	KM EXTRA 8.15 15/200 T + AVT	KF CLASSIC 9.16 TRF + AVT	KF EXTRA PREMIUM 9.18/200 T + AVT																								
Pistoolgreep																																																										
2410 0097	€ 33,50	•	•	•																																																						
2410 0302	€ 43,50					•	•	•																																																		
2410 0118	€ 45,00				•																																																					
2410 0120	€ 39,00								•	•											•																																					
2410 0182	€ 63,00									•	•	•	•	•	•							•	•	•																																		
2410 0277	€ 71,00															•	•	•	•																																							
2410 0096	€ 46,50															•	•	•	•						•	•																																
2410 0236	€ 55,00																										•	•																														
2410 0227	€ 109,00																																																									
Variolans (incl. sproeikop)																																																										
3301 1355	€ 28,00	•																																																								
3301 0803	€ 22,50		•	•																																																						
3301 1016	€ 32,50																																																									
3301 1064	€ 32,00				•	•	•																																																			
3301 1287	€ 149,00								•																																																	
Lans (excl. sproeikop)																																																										
3301 0935	€ 29,00					•	•	•	•	•	•	•	•									•																																				
3301 0976	€ 45,00																•	•	•	•																																						
3301 0787	€ 42,50													•	•							•	•	•		•	•	•																														
3301 1143	€ 21,50																					•																																				
3301 1587	€ 55,00																																																									
3301 0974	€ 39,00																																																									
Sproeikop																																																										
3400 0497	€ 7,10					•	•																																																			
3400 0709	€ 15,50																																																									
3400 0510	€ 8,00				•																																																					
3400 0715	€ 13,50																																																									
3400 0712	€ 17,00								•																																																	
3400 0704	€ 13,50																																																									
3400 0717	€ 13,50																																																									
3400 0705	€ 13,50									•																																																
3400 0702	€ 13,50																																																									
3400 0700	€ 16,80																																																									
3400 0710	€ 13,50																																																									
3400 0677	€ 13,50																																																									
3400 0746	€ 16,00																																																									
3400 0703	€ 13,50																																																									
3400 0690	€ 17,00																																																									
3400 0708	€ 13,50																																																									
Vuulfrees																																																										
3301 1091	€ 55,00	•																																																								
3301 0804	€ 49,00		•	•																																																						
3301 1052	€ 85,00				•	•	•																																																			
3301 0781	€ 95,00																																																									
3301 0777	€ 95,00								•																																																	
3301 0895	€ 95,00									•																																																
3301 0893	€ 95,00										•																																															
3301 0899	€ 95,00																																																									



Onder voorbehoud van technische-, prijs- en beeldwijzigingen, zolang de voorraad strekt, recupel of bebat niet inbegrepen, prijzen in euro, excl. BTW. Alle afbeeldingen blijven eigendom van hun respectievelijke ontwerpers. De afbeeldingen zijn niet contractueel gebonden. De specificaties van de artikels kunnen zonder voorafgaandelijke waarschuwingen gewijzigd worden. Onder voorbehoud van tip- en drukfouten. Voor up-to-date informatie zie online catalogus www.contimac.be